



# แผนการจัดการเรียนรู้บูรณาการ หลักปรัชญาของเศรษฐกิจพอเพียง รายวิชา การงานอาชีพ รหัสวิชา 23101

ภาคเรียนที่ 1 ปีการศึกษา 2569

## เศรษฐกิจพอเพียง



พอเพียง... บนพื้นฐานของความพอประมาณ มีเหตุผล และมีภูมิคุ้มกันในตัวที่ดี



ชีวิต / เศรษฐกิจ / สังคม  
สมดุล / มีนفع / ยั่งยืน

## นางสมาน ศุภคุณภิญโญ

ตำแหน่ง ครูชำนาญการพิเศษ



### โรงเรียนสตรีศึกษา

สำนักงานเขตพื้นที่การศึกษามัธยมศึกษาร้อยเอ็ด  
สำนักงานคณะกรรมการการศึกษาขั้นพื้นฐาน  
กระทรวงศึกษาธิการ

แผนการจัดการเรียนรู้ บูรณาการหลักปรัชญาของเศรษฐกิจพอเพียง  
รายวิชา การงานอาชีพ รหัสวิชา ง23101



จัดทำโดย  
นางสมาน ศุภคุณภิญโญ  
ครูชำนาญการพิเศษ

ภาคเรียนที่ 1 ปีการศึกษา 2569  
กลุ่มสาระการเรียนรู้การงานอาชีพ  
โรงเรียนสตรีศึกษา อำเภอเมือง จังหวัดร้อยเอ็ด  
สำนักงานเขตพื้นที่การศึกษามัธยมศึกษาร้อยเอ็ด

## ตัวชี้วัดและสาระการเรียนรู้แกนกลาง กลุ่มสาระการเรียนรู้การงานอาชีพ

### สาระที่ 1 การดำรงชีวิตและครอบครัว

**มาตรฐาน ง 1.1** เข้าใจการทำงาน มีความคิดสร้างสรรค์ มีทักษะกระบวนการทำงาน ทักษะการจัดการ ทักษะกระบวนการแก้ปัญหา ทักษะการทำงานร่วมกัน และทักษะการแสวงหาการทำงานร่วมกัน และทักษะการแสวงหาความรู้ มีคุณธรรม และลักษณะนิสัยในการทำงาน มีจิตสำนึกในการใช้พลังงาน ทรัพยากรและสิ่งแวดล้อม เพื่อการดำรงชีวิตและครอบครัว

ชั้น	ตัวชี้วัด	สาระการเรียนรู้แกนกลาง
ม.3	<ol style="list-style-type: none"> <li>1. วิเคราะห์ขั้นตอนการทำงานตามกระบวนการทำงาน</li> <li>2. ใช้กระบวนการกลุ่มในการทำงานด้วยความเสียสละ</li> <li>3. ตัดสินใจแก้ปัญหาการทำงานอย่างมีเหตุผล</li> </ol>	<ul style="list-style-type: none"> <li>● ขั้นตอนการทำงาน เป็นส่วนหนึ่งของการปฏิบัติงานตามทักษะกระบวนการทำงานโดยทำตามลำดับขั้นตอนที่วางแผนไว้เช่น <ul style="list-style-type: none"> <li>- การใช้อุปกรณ์อำนวยความสะดวกในการทำงานบ้าน</li> <li>- การจัดและตกแต่งห้อง</li> </ul> </li> <li>● กระบวนการกลุ่ม เป็นวิธีการทำงานตามลำดับ คือ การเลือกหัวหน้ากลุ่ม กำหนดเป้าหมาย วางแผน แบ่งงานตามความสามารถ ปฏิบัติตามบทบาท หน้าที่ประเมินผลและปรับปรุงงาน เช่น <ul style="list-style-type: none"> <li>- การเตรียม ประกอบ จัด ตกแต่ง และบริการอาหาร</li> <li>- การแปรรูปผลผลิตทางการเกษตร</li> <li>- การประดิษฐ์ของใช้ ของตกแต่งจากวัสดุในท้องถิ่น</li> </ul> </li> <li>● ความเสียสละเป็นลักษณะนิสัยในการทำงาน การแก้ปัญหาในการทำงานเพื่อให้เกิดความคิดหาวิธีการแก้ปัญหาต่าง ๆ เช่น <ul style="list-style-type: none"> <li>- การจัดสวนในภาชนะ</li> <li>- การซ่อมแซม อุปกรณ์ และเครื่องมือ/เครื่องใช้</li> </ul> </li> </ul>

มาตรฐาน ง 2.1 เข้าใจ มีทักษะที่จำเป็น มีประสบการณ์ เห็นแนวทางในงานอาชีพ ใช้เทคโนโลยี เพื่อพัฒนาอาชีพ มีคุณธรรม และมีเจตคติที่ดีต่ออาชีพ

ชั้น	ตัวชี้วัด	สาระการเรียนรู้แกนกลาง
ม.3	1. อธิบายแนวทางการเลือกอาชีพ 2. มีเจตคติที่ดีต่อการประกอบอาชีพ 3. เห็นความสำคัญของการสร้างอาชีพ	<ul style="list-style-type: none"> <li>● แนวทางการเลือกอาชีพ               <ul style="list-style-type: none"> <li>- กระบวนการตัดสินใจเลือกอาชีพ</li> </ul> </li> <li>● เจตคติที่ดีต่อการประกอบอาชีพ               <ul style="list-style-type: none"> <li>- การสร้างรายได้จากการประกอบอาชีพสุจริต</li> </ul> </li> <li>● ความสำคัญของการสร้างอาชีพ               <ul style="list-style-type: none"> <li>- การมีรายได้จากอาชีพที่สร้างขึ้น</li> <li>- การเตรียมความพร้อม</li> </ul> </li> </ul>

โครงสร้างรายวิชา การงานอาชีพ 5 รหัสวิชา ง23101 จำนวน 0.5 หน่วยกิต

ลำดับ	ตัวชี้วัด/ผลการเรียนรู้	ตัวชี้วัดก่อนกลางภาค	ตัวชี้วัดกลางภาค	ตัวชี้วัดหลังกลางภาค	จิตพิสัย (10) คุณลักษณะ	วัดผลปลายภาค	รวมคะแนนทั้งหมด	เวลาเรียน (ชั่วโมง)
1.	อธิบายหลักการใช้ทักษะในการทำงานร่วมกัน และใช้ทักษะการจัดการเพื่อการประหยัดพลังงาน ทรัพยากร และสิ่งแวดล้อม	5	10			1	16	1
2.	อธิบายขั้นตอนการดูแลรักษาเสื้อผ้าและเครื่องแต่งกายได้อย่างถูกต้อง	5	5			1	11	2
3.	อธิบายขั้นตอนการซ่อมแซม การดัดแปลง การตกแต่งเสื้อผ้าได้อย่างถูกต้องและเหมาะสม	10	3			2	15	4
4.	อธิบายขั้นตอนการตัดเย็บเสื้อผ้าตามขั้นตอนได้อย่างถูกต้อง	5	2			1	8	1
5.	อธิบายความหมาย ความสำคัญ ที่มา ชนิดของอาหารประเภทสำหรับได้			3		4	7	4
6.	เลือกอาหารในการจัด เตรียม และประกอบอาหารประเภทสำหรับได้			10		4	14	4
7.	อธิบายความหมาย ความสำคัญ ประโยชน์ และแนวทางการทำงานช่างในบ้านได้อย่างมีประสิทธิภาพและประสิทธิผล			2		4	6	2
8.	อธิบายหลักการประกอบ ติดตั้งผลิตภัณฑ์ในบ้าน และติดตั้ง พร้อมทั้งประกอบชิ้นวางของได้			10		3	13	2
9.	คุณลักษณะอันพึงประสงค์ 1. รักชาติ ศาสน์ กษัตริย์ 2. ซื่อสัตย์ 3. มีวินัย 4. ใฝ่เรียนรู้ 5. อยู่อย่างพอเพียง 6. มุ่งมั่นในการทำงาน 7. รักความเป็นไทย 8. มีจิตสาธารณะ 9. กตัญญู 10. รู้รักสามัคคี				10		10	
	รวม	25	20	25	10	20	100	20

ตามที่กระทรวงศึกษาธิการได้ประกาศใช้มาตรฐานการเรียนรู้และตัวชี้วัดกลุ่มสาระการเรียนรู้การงานอาชีพ ตามหลักสูตรแกนกลางการศึกษาขั้นพื้นฐานพุทธศักราช 2551 เพื่อให้สถานศึกษานำไปใช้เป็นกรอบทิศทางในการพัฒนาหลักสูตรสถานศึกษา วางแผนการจัดการเรียนการสอนและจัดกิจกรรมการเรียนรู้เพื่อพัฒนาผู้เรียนให้มีความรู้ความสามารถ และคุณลักษณะอันพึงประสงค์ตามเป้าหมายของหลักสูตร ตลอดจนให้เกิดผลสำเร็จตามเจตนารมณ์ของการปฏิรูปการศึกษาตั้งนั้นขั้นตอนการนำหลักสูตรสถานศึกษาไปปฏิบัติจริงในชั้นเรียนของครูผู้สอนจึงจัดเป็นหัวใจสำคัญในการพัฒนาผู้เรียน

บริษัทอักษรเจริญทัศน์อจท. จำกัดได้จัดทำแผนการจัดการเรียนรู้รายวิชาพื้นฐาน การงานอาชีพ ชั้นมัธยมศึกษาปีที่3ขึ้นเพื่อให้ครูผู้สอนใช้เป็นแนวทางวางแผนจัดการเรียนรู้แก่ผู้เรียนโดยจัดทำเป็นหน่วยการเรียนรู้อิงมาตรฐานและออกแบบกิจกรรมการเรียนรู้ตามแนวคิดการออกแบบย้อนกลับ (Backward Design) ตลอดจนเน้นกิจกรรมแบบ Active Learning อันจะช่วยให้ผู้ปกครองและหน่วยงานที่เกี่ยวข้องกับการประเมินคุณภาพการศึกษาสามารถมั่นใจในผลการเรียนรู้และคุณภาพของผู้เรียนที่มีหลักฐานตรวจสอบผลการเรียนรู้อย่างเป็นระบบ

ผู้สอนสามารถนำแผนการจัดการเรียนรู้เล่มนี้ไปเป็นแนวทางวางแผนการจัดการกิจกรรมการเรียนรู้ประกอบการใช้หนังสือเรียนรายวิชาพื้นฐาน การงานอาชีพชั้นมัธยมศึกษาปีที่3ที่ทางบริษัทฯ จัดพิมพ์จำหน่ายโดยทั้งนี้ การออกแบบการเรียนรู้ (Instructional Design) ได้ดำเนินการตามกระบวนการดังนี้

## หลักการจัดการเรียนรู้อิงมาตรฐาน

หน่วยการเรียนรู้แต่ละหน่วยจะกำหนดผลการเรียนรู้ไว้เป็นเป้าหมายในการจัดการเรียนการสอน ผู้สอนจะต้องศึกษาและวิเคราะห์รายละเอียดของมาตรฐานการเรียนรู้และตัวชี้วัดทุกข้อว่า ระบุให้ผู้เรียนต้องมีความรู้ความเข้าใจเกี่ยวกับเรื่องอะไร และต้องสามารถลงมือปฏิบัติอะไรได้บ้าง และมาตรฐานการเรียนรู้และตัวชี้วัดที่เกิดขึ้นกับผู้เรียนจะนำไปสู่การเสริมสร้างสมรรถนะสำคัญและคุณลักษณะอันพึงประสงค์ด้านใดแก่ผู้เรียน

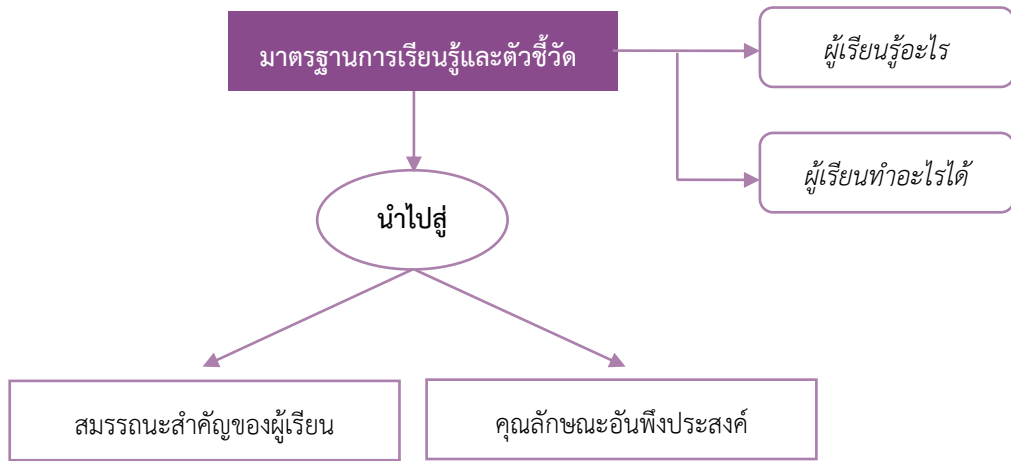

### หลักการจัดกิจกรรมการเรียนรู้ที่เน้นผู้เรียนเป็นสำคัญ

เมื่อผู้สอนวิเคราะห์รายละเอียดของมาตรฐานการเรียนรู้และตัวชี้วัด และได้กำหนดเป้าหมายการจัดการเรียนการสอนเรียบร้อยแล้ว จึงกำหนดขอบข่ายสาระการเรียนรู้และแนวทางการจัดการเรียนการสอน ให้ผู้เรียนลงมือปฏิบัติตามขั้นตอนของกิจกรรมการเรียนรู้ที่ออกแบบไว้จนบรรลุมาตรฐานและตัวชี้วัดทุกข้อ

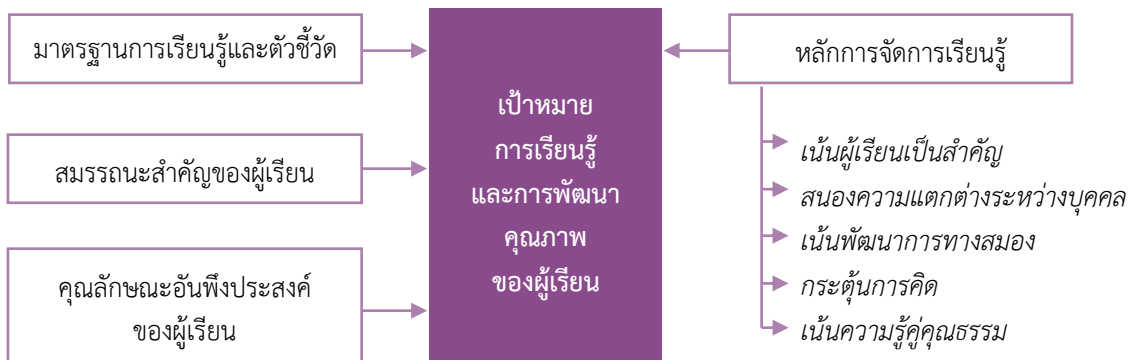

### หลักการบูรณาการกระบวนการเรียนรู้สู่ผลการเรียนรู้

เมื่อผู้สอนกำหนดขอบข่ายสาระการเรียนรู้และแนวทางการจัดกิจกรรมการเรียนการสอนไว้แล้ว จึงกำหนดรูปแบบการเรียนการสอนและกระบวนการเรียนรู้ที่จะฝึกฝนให้ผู้เรียนเกิดการเรียนรู้ บรรลุตามมาตรฐานการเรียนรู้และตัวชี้วัด โดยเลือกใช้กระบวนการเรียนรู้ที่สอดคล้องกับมาตรฐานการเรียนรู้และตัวชี้วัดที่เป็นเป้าหมายในหน่วยนั้น ๆ เช่น กระบวนการเรียนรู้แบบบูรณาการ กระบวนการสร้างความรู้ กระบวนการเรียนรู้ด้วยตนเอง กระบวนการเผชิญสถานการณ์และการแก้ปัญหา กระบวนการเรียนรู้จากประสบการณ์จริง กระบวนการพัฒนาลักษณะนิสัย กระบวนการปฏิบัติ กระบวนการคิดวิเคราะห์อย่างมีวิจารณญาณ กระบวนการทางสังคม กระบวนการเรียนรู้ที่

มอบหมายให้ผู้เรียนลงมือปฏิบัตินั้นจะต้องนำไปสู่การเสริมสร้างสมรรถนะสำคัญและคุณลักษณะอันพึงประสงค์ของผู้เรียนตามสาระการเรียนรู้ที่กำหนดไว้ในแต่ละหน่วยการเรียนรู้

## หลักการจัดกิจกรรมการเรียนการสอน

การจัดกิจกรรมการเรียนการสอนและกิจกรรมการเรียนรู้ในแต่ละหน่วยการเรียนรู้ ผู้สอนต้องกำหนดขั้นตอนและวิธีปฏิบัติให้ชัดเจน โดยเน้นให้ผู้เรียนได้ลงมือฝึกฝนและฝึกปฏิบัติมากที่สุด ตามแนวคิดและวิธีการสำคัญ คือ

- 1) การเรียนรู้** เป็นกระบวนการทางสติปัญญา ที่ผู้เรียนทุกคนต้องใช้สมองในการคิดและทำความเข้าใจในสิ่งต่าง ๆ ร่วมกับการลงมือปฏิบัติ ทดลองค้นคว้า จนสามารถสรุปเป็นความรู้ได้ด้วยตนเอง และสามารถนำเสนอผลงาน แสดงองค์ความรู้ที่เกิดขึ้นในแต่ละหน่วยการเรียนรู้ได้
- 2) การสอน** เป็นการเลือกวิธีการหรือกิจกรรมที่เหมาะสมกับการเรียนรู้ในหน่วยนั้น ๆ และที่สำคัญคือต้องเป็นวิธีการที่สอดคล้องกับสภาพผู้เรียน ผู้สอนจึงต้องเลือกใช้วิธีการสอน เทคนิคการสอน และรูปแบบการสอนอย่างหลากหลาย เพื่อช่วยให้ผู้เรียนปฏิบัติกิจกรรมการเรียนรู้ได้อย่างราบรื่นจนบรรลุตัวชี้วัดทุกข้อ
- 3) รูปแบบการสอน** ควรเป็นวิธีการและขั้นตอนฝึกปฏิบัติที่ส่งเสริมหรือกระตุ้นให้ผู้เรียนสามารถคิดอย่างเป็นระบบ เช่น รูปแบบการสอนแบบสืบเสาะหาความรู้ (5Es) รูปแบบการสอนโดยใช้การคิดแบบโยนิโสมนสิการ รูปแบบการสอนแบบ CIPPA Model รูปแบบการเรียนการสอนตามวัฏจักรการเรียนรู้แบบ 4MAT รูปแบบการเรียนการสอนแบบร่วมมือ เทคนิค JIGSAW, STAD, TAI, TGT
- 4) วิธีการสอน** ควรเลือกใช้วิธีการสอนที่สอดคล้องกับเนื้อหาของบทเรียน ความถนัด ความสนใจ และสภาพปัญหาของผู้เรียน วิธีสอนที่ดีจะช่วยให้ผู้เรียนสามารถบรรลุผลการเรียนรู้ตามในระดับผลสัมฤทธิ์ที่สูง เช่น วิธีการสอนแบบบรรยาย การสาธิต การทดลอง การอภิปรายกลุ่มย่อย การแสดงบทบาทสมมติ การใช้กรณีตัวอย่าง การใช้สถานการณ์จำลอง การใช้ศูนย์การเรียนรู้ การใช้บทเรียนแบบ
- 5) เทคนิคการสอน** ควรเลือกใช้เทคนิคการสอนที่สอดคล้องกับวิธีการสอน และช่วยให้ผู้เรียนเข้าใจเนื้อหาในบทเรียนได้ง่ายขึ้น สามารถกระตุ้นความสนใจและจูงใจให้ผู้เรียนร่วมปฏิบัติกิจกรรมการเรียนรู้อย่างมีประสิทธิภาพ เช่น เทคนิคการใช้ผังกราฟิก (Graphic Organizers) เทคนิคการเล่านิทาน การเล่นเกม เทคนิคการใช้คำถาม การใช้ตัวอย่างกระตุ้นความคิด การใช้สื่อการเรียนรู้ที่น่าสนใจ
- 6) สื่อการเรียนการสอน** ควรเลือกใช้สื่อหลากหลายกระตุ้นความสนใจ และทำความเข้าใจให้เนื้อหาสอดคล้องกับสาระการเรียนรู้ และเป็นเครื่องมือช่วยให้ผู้เรียนเกิดการเรียนรู้บรรลุตัวชี้วัดอย่างราบรื่น เช่น สื่อสิ่งพิมพ์ เอกสารประกอบการสอน แอปพลิเคชัน แผ่นสไลด์ คอมพิวเตอร์ VCD LCD Visualizer ควรเตรียมสื่อให้ครอบคลุมทั้งสื่อการสอนของครูและสื่อการเรียนรู้ของผู้เรียน

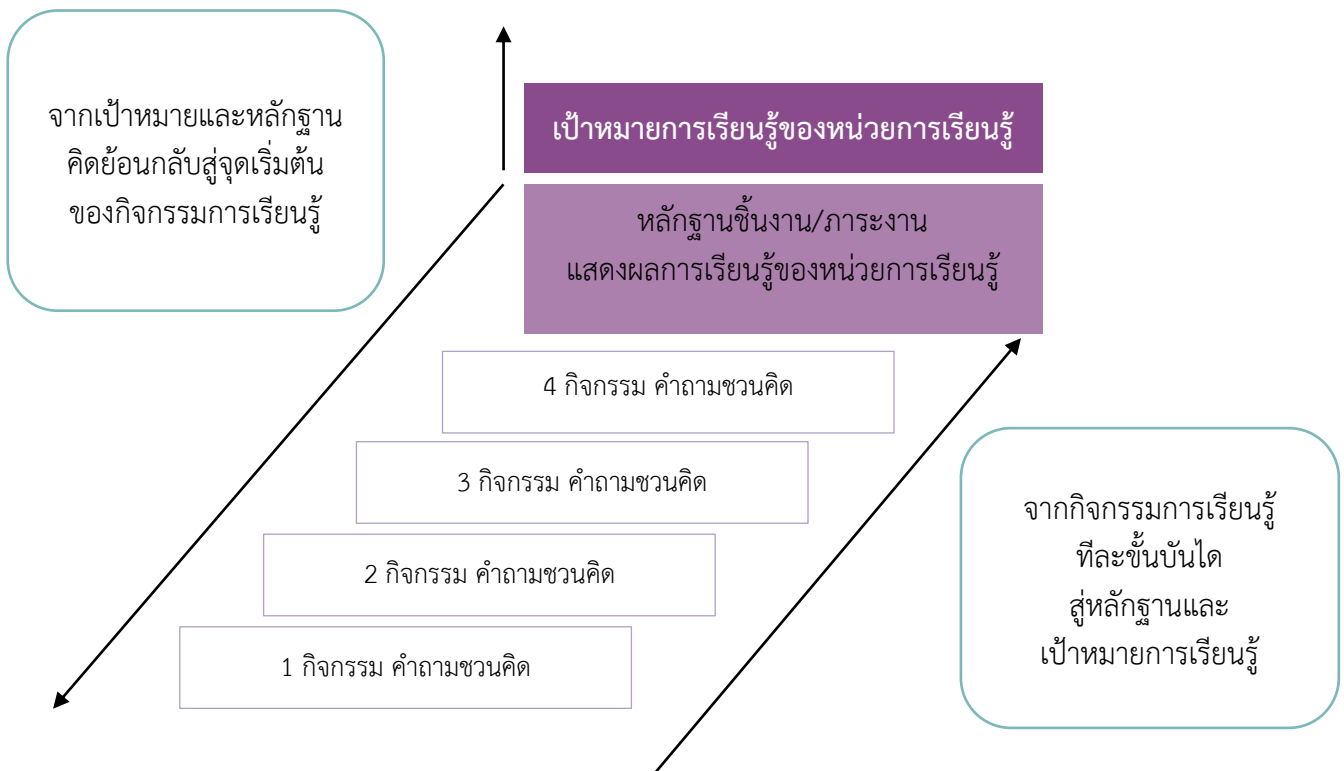

### หลักการจัดกิจกรรมการเรียนรู้แบบย้อนกลับตรวจสอบ

เมื่อผู้สอนวางแผนออกแบบการจัดการเรียนรู้ รวมถึงกำหนดรูปแบบการเรียนการสอนไว้เรียบร้อยแล้ว จึงนำเทคนิควิธีการสอน วิธีจัดกิจกรรมการเรียนรู้ และสื่อการเรียนรู้ไปลงมือจัดการเรียนการสอน ซึ่งจะนำผู้เรียนไปสู่การสร้างชิ้นงานหรือภาระงาน เกิดทักษะกระบวนการและสมรรถนะสำคัญตามธรรมชาติวิชา รวมทั้งคุณลักษณะอันพึงประสงค์ให้บรรลุตามมาตรฐานการเรียนรู้และตัวชี้วัดที่เป็นเป้าหมายของหน่วยการเรียนรู้ ตามลำดับขั้นตอนการเรียนรู้ที่กำหนดไว้ ดังนี้

การจัดกิจกรรมการเรียนรู้ที่มีประสิทธิภาพนอกจากจะเปิดโอกาสให้ผู้เรียนได้ลงมือปฏิบัติจริงแล้วจะต้องฝึกฝนกระบวนการคิดทุกขั้นตอนโดยใช้เทคนิคการตั้งคำถามกระตุ้นความคิดและใช้ระดับคำถามให้สัมพันธ์กับเนื้อหาการเรียนรู้ ตั้งแต่ระดับความรู้ความจำความเข้าใจการนำไปใช้การวิเคราะห์ การประเมินค่าและการสร้างสรรค์นอกจากจะช่วยให้ผู้เรียนเกิดความเข้าใจบทเรียนอย่างลึกซึ้งแล้วยังเป็นการเตรียมความพร้อมเพื่อสอบ O-NET ซึ่งเป็นการทดสอบระดับชาติที่เน้นกระบวนการคิดระดับวิเคราะห์ด้วยและในแต่ละแผนการเรียนรู้จึงมีการระบุคำถามเพื่อกระตุ้นความคิดของผู้เรียนไว้ด้วยทุกกิจกรรมผู้เรียนจะได้ฝึกฝนวิธีการทำข้อสอบ O-NET ควบคู่ไปกับการปฏิบัติกิจกรรมการเรียนรู้ตามผลการเรียนรู้ที่สำคัญ

ทั้งนี้ การออกแบบกิจกรรมการเรียนการสอนในแต่ละหน่วยการเรียนรู้จะครอบคลุมกิจกรรมการเรียนรู้ และการประเมินผลด้านความรู้ความเข้าใจ (K) ด้านทักษะกระบวนการ (P) และด้านคุณลักษณะอันพึงประสงค์ (A) ตามมาตรฐานการเรียนรู้และตัวชี้วัด กลุ่มสาระการเรียนรู้การงานอาชีพ ตามหลักสูตรแกนกลางการศึกษาขั้นพื้นฐาน พุทธศักราช 2551 พร้อมทั้งออกแบบเครื่องมือการวัดและประเมินผลตลอดจนแบบบันทึกผลการเรียนรู้ด้านต่าง ๆ ไว้ครบถ้วนสอดคล้องกับมาตรฐานด้านคุณภาพผู้เรียนเช่นแบบบันทึกผลด้านการคิดวิเคราะห์ ด้านการอ่านและแสวงหาความรู้ ด้านสมรรถนะและคุณลักษณะอันพึงประสงค์ตามหลักสูตรผู้สอนสามารถนำไปประยุกต์ใช้ได้อย่างมีประสิทธิภาพและใช้ประกอบการจัดทำรายงานการประเมินตนเอง(Self Assessment Reports) จึงมั่นใจอย่างยิ่งว่าการนำแผนการจัดการเรียนรู้เล่มนี้ไปเป็นแนวทางจัดการเรียนการสอนจะช่วยพัฒนาผลสัมฤทธิ์ทางการเรียนของนักเรียนให้สูงขึ้นตามมาตรฐานการศึกษาและการประกันคุณภาพภายในสถานศึกษาทุกประการ

	หน้า
มาตรฐานการเรียนรู้/ตัวชี้วัดและสาระการเรียนรู้พื้นฐาน	พิเศษ
หลักสูตรฯ กลุ่มสาระการงานอาชีพ	1-10
<b>หน่วยการเรียนรู้ที่ 1 หลักการทำงานเพื่อการดำรงชีพ</b>	<b>11-13</b>
แผนการจัดการเรียนรู้ที่ 1 ทักษะการทำงานร่วมกันและทักษะการจัดการ	14-31
แผนการจัดการเรียนรู้ที่ 2 คุณธรรมและจริยธรรมในการทำงาน	32-38
แผนการจัดการเรียนรู้ที่ 3 การใช้ทรัพยากรในการปฏิบัติงาน	39-51
<b>หน่วยการเรียนรู้ที่ 2 ผ้าและการตัดเย็บ</b>	<b>52-70</b>
แผนการจัดการเรียนรู้ที่ 1 การดูแลรักษาเสื้อผ้าและเครื่องประกอบการแต่งกาย	71-81
แผนการจัดการเรียนรู้ที่ 2 การซ่อมแซมเสื้อผ้า	82-89
แผนการจัดการเรียนรู้ที่ 3 การตกแต่งเสื้อผ้า	90-98
แผนการจัดการเรียนรู้ที่ 4 การดัดแปลงเสื้อผ้า	99-106
แผนการจัดการเรียนรู้ที่ 5 การตัดเย็บ	107-117

	หน้า
<b>หน่วยการเรียนรู้ที่ 3 อาหารประเภทสํารับ</b>	<b>118-127</b>
แผนการจัดการเรียนรู้ที่ 1 อาหารประเภทสํารับ	128-141
แผนการจัดการเรียนรู้ที่ 2 การจัดตกแต่งอาหารประเภทสํารับ	142-153
<b>หน่วยการเรียนรู้ที่ 4 การปฏิบัติงานช่างในบ้าน</b>	<b>154-165</b>
แผนการจัดการเรียนรู้ที่ 1 งานช่างในบ้าน	166-179
แผนการจัดการเรียนรู้ที่ 2 การปฏิบัติงานช่างในบ้าน: การติดตั้งและประกอบผลิตภัณฑ์	180-199

## หลักสูตรฯ กลุ่มสาระการเรียนรู้การงานอาชีพ

กลุ่มสาระการเรียนรู้การงานอาชีพ เป็นกลุ่มสาระที่ช่วยพัฒนาผู้เรียนให้มีความรู้ ความเข้าใจ มีทักษะ พื้นฐานที่จำเป็นต่อการดำรงชีวิต รู้เท่าทันการเปลี่ยนแปลง สามารถนำความรู้เกี่ยวกับการดำรงชีวิตและการอาชีพมา ประยุกต์ใช้ในการทำงานได้อย่างสร้างสรรค์ เห็นแนวทางในการประกอบอาชีพ รักการทำงาน มีเจตคติที่ดีต่อการทำงาน สามารถดำรงชีวิตอยู่ในสังคมได้อย่างพอเพียงและมีความสุข

โดยมุ่งเน้นการพัฒนาผู้เรียนแบบองค์รวม เพื่อให้มีความรู้ ความสามารถ มีทักษะในการทำงาน เห็นแนวทาง ในการประกอบอาชีพและการศึกษาต่อได้อย่างมีประสิทธิภาพ ซึ่งได้กำหนดสาระการเรียนรู้ออกเป็น 2 สาระได้แก่



### สาระที่ 1

#### การดำรงชีวิตและครอบครัว

การทำงานในชีวิตประจำวัน การช่วยเหลือตนเอง ครอบครัว และสังคมในสภาพเศรษฐกิจที่พอเพียง ไม่ทำลายสิ่งแวดล้อม เน้นการปฏิบัติจริงจนเกิดความมั่นใจและภูมิใจในผลสำเร็จของงาน เพื่อให้ค้นพบความสามารถ ความถนัด และความสนใจของตนเอง



### สาระที่ 2

#### การอาชีพ

ทักษะที่จำเป็นต่ออาชีพเห็นความสำคัญของการ มีคุณธรรม จริยธรรม และเจตคติที่ดีต่ออาชีพใช้เทคโนโลยีได้อย่างถูกต้องและเหมาะสม เห็นคุณค่าของอาชีพสุจริต และเห็นแนวทางในการประกอบอาชีพ

### คุณภาพผู้เรียน

- เข้าใจกระบวนการทำงานที่มีประสิทธิภาพ ผ่านกระบวนการกลุ่มในการทำงาน
- มีทักษะการแสวงหาความรู้ การแก้ปัญหา และการจัดการที่ดี
- มีลักษณะนิสัยการทำงานที่เสียสละ มีคุณธรรม จริยธรรม สามารถตัดสินใจได้อย่างถูกต้องและมีเหตุผล
- มีจิตสำนึกในการใช้พลังงาน ทรัพยากร และสิ่งแวดล้อมอย่างประหยัดและคุ้มค่า

### คุณภาพผู้เรียน

- เข้าใจแนวทางการเลือกอาชีพอย่างเหมาะสม
- มีเจตคติที่ดี เห็นความสำคัญของการประกอบอาชีพ วิธีการหางานทำ คุณสมบัติที่จำเป็นและวิเคราะห์แนวทางเข้าสู่อาชีพได้
- มีทักษะพื้นฐานที่จำเป็นสำหรับการประกอบอาชีพและประสบการณ์ต่ออาชีพที่สนใจ
- สามารถประเมินทางเลือกในการประกอบอาชีพที่สอดคล้องกับความรู้ ความถนัด และความสนใจของตนเองได้

## ตัวชี้วัดและสาระการเรียนรู้แกนกลาง กลุ่มสาระการเรียนรู้การงานอาชีพ

### สาระที่ 1 การดำรงชีวิตและครอบครัว

**มาตรฐาน ง 1.1** เข้าใจการทำงาน มีความคิดสร้างสรรค์ มีทักษะกระบวนการทำงาน ทักษะการจัดการ ทักษะกระบวนการแก้ปัญหา ทักษะการทำงานร่วมกัน และทักษะการแสวงหาความรู้ มีคุณธรรม และลักษณะนิสัยในการทำงาน มีจิตสำนึกในการใช้พลังงาน ทรัพยากร และสิ่งแวดล้อม เพื่อการดำรงชีวิตและครอบครัว

ชั้น	ตัวชี้วัด	สาระการเรียนรู้แกนกลาง
ม.3	1.อธิบายขั้นตอนการทำงานที่มีประสิทธิภาพ 2.ใช้ทักษะในการทำงานร่วมกันอย่างมีคุณธรรม 3.อธิบายการทำงานโดยใช้ทักษะการจัดการเพื่อการประหยัดพลังงาน ทรัพยากร และสิ่งแวดล้อม	<ul style="list-style-type: none"> <li>●ขั้นตอนการทำงานที่มีประสิทธิภาพ เป็นการปฏิบัติตามกระบวนการทำงาน โดยการทำตามลำดับขั้นตอน มีความสามารถทำงานสำเร็จตามเป้าหมายที่วางไว้ เช่น               <ul style="list-style-type: none"> <li>- การซัก ตาก พับ เก็บ เสื้อผ้าที่ต้องดูแลอย่างประณีต</li> <li>- การสร้างชิ้นงาน หรือผลงาน</li> </ul> </li> <li>●ทักษะการทำงานร่วมกัน เป็นการสร้างให้ผู้เรียนสามารถทำงานและอยู่ร่วมกันได้อย่างมีความสุขและมีคุณธรรม เช่น               <ul style="list-style-type: none"> <li>- การเตรียม ประกอบอาหารประเภทสำหรับ</li> <li>- การประดิษฐ์บรรจุภัณฑ์จากวัสดุธรรมชาติ</li> </ul> </li> <li>●ทักษะการจัดการ เป็นการจัดระบบงานและระบบคน เพื่อให้ทำงานสำเร็จตามเป้าหมายอย่างมีประสิทธิภาพ เช่น               <ul style="list-style-type: none"> <li>- ธุรกิจประเภทต่างๆ</li> <li>- การขยายพันธุ์พืช</li> <li>- การติดตั้ง/ประกอบผลิตภัณฑ์</li> </ul> </li> </ul>

## สาระที่ 2 การอาชีพ

มาตรฐาน ง 2.1 เข้าใจ มีทักษะที่จำเป็น มีประสบการณ์ เห็นแนวทางในงานอาชีพ ใช้เทคโนโลยีเพื่อพัฒนาอาชีพ มีคุณธรรม และมีเจตคติที่ดีต่ออาชีพ

ชั้น	ตัวชี้วัด	สาระการเรียนรู้แกนกลาง
ม.3	1. อภิปรายการทำงานด้วยวิธีที่หลากหลาย 2. วิเคราะห์แนวทางเข้าสู่อาชีพ 3. ประเมินทางเลือกในการประกอบอาชีพที่สอดคล้องกับความรู้ ความถนัด และความสนใจของตนเอง	<ul style="list-style-type: none"> <li>● การทำงาน หรือตำแหน่งที่ว่าง               <ul style="list-style-type: none"> <li>- สื่อสิ่งพิมพ์</li> <li>- สื่ออิเล็กทรอนิกส์</li> </ul> </li> <li>● แนวทางเข้าสู่อาชีพ               <ul style="list-style-type: none"> <li>- คุณสมบัติที่จำเป็น</li> <li>- ความมั่นคง</li> <li>- การประเมินทางเลือก</li> </ul> </li> <li>● การประเมินทางเลือกอาชีพ               <ul style="list-style-type: none"> <li>- แนวทางการประเมิน</li> <li>- รูปแบบการประเมิน</li> <li>- เกณฑ์การประเมิน</li> </ul> </li> </ul>

## คำอธิบายรายวิชา

### การงานอาชีพ ม.3

รายวิชาพื้นฐาน  
ชั้นมัธยมศึกษาปีที่ 3

กลุ่มสาระการเรียนรู้การงานอาชีพ

เวลา 40 ชั่วโมง

ศึกษาและเรียนรู้เกี่ยวกับขั้นตอนการทำงานตามกระบวนการทำงานในการซัก ตาก พับ เก็บเสื้อผ้าที่ต้องดูแลอย่างประณีต การสร้างชิ้นงาน หรือผลงาน ใช้ทักษะการทำงานร่วมกันในการเตรียมประกอบอาหารประเภทสำหรับและการประดิษฐ์บรรจุภัณฑ์จากวัสดุธรรมชาติ ใช้ทักษะการจัดการในการประกอบธุรกิจประเภทต่าง ๆ การขยายพันธุ์พืช การติดตั้งและประกอบผลิตภัณฑ์ มีจิตสำนึกในการทำงานและใช้ทรัพยากรในการปฏิบัติงานอย่างประหยัดและคุ้มค่า อภิปรายการทำงานด้วยวิธีที่หลากหลาย วิเคราะห์แนวทางเข้าสู่อาชีพ และสามารถประเมินทางเลือกในการประกอบอาชีพที่สอดคล้องกับความรู้ ความถนัด และความสนใจของตนเอง เพื่อการเสริมสร้างประสบการณ์อาชีพ

เพื่อให้เกิดความตระหนักและเห็นคุณค่าของการทำงาน มีทักษะการทำงานร่วมกันและทักษะการจัดการในการปฏิบัติงานตามขั้นตอนการทำงานอย่างมีประสิทธิภาพ สามารถนำความรู้ไปประยุกต์ใช้ในชีวิตประจำวัน มีคุณธรรมในการทำงาน และมีจิตสำนึกในการใช้พลังงาน ทรัพยากร และสิ่งแวดล้อม

#### ตัวชี้วัด

ง 1.1 ม.3/1 ม.3/2 ม.3/3

ง 2.1 ม.3/1 ม.3/2 ม.3/3

รวม 6 ตัวชี้วัด

### โครงสร้างรายวิชาการงานอาชีพ ชั้น ม.3

ลำดับที่	ชื่อหน่วยการเรียนรู้	มาตรฐานการเรียนรู้/ตัวชี้วัด	สาระสำคัญ	เวลา (ชม.)
1	หลักการทํางานเพื่อการดำรงชีพ	ง 1.1 ม.3/2 ง 1.1 ม.3/3	การทำงานในชีวิตประจำวันร่วมกับผู้อื่น จำเป็นต้องมีคุณธรรมและจริยธรรมในการทำงาน นอกจากนี้ ยังต้องใช้ทักษะการทำงานร่วมกัน เพื่อให้สามารถทำงานและอยู่ร่วมกันได้อย่างมีความสุข และทักษะการจัดการในการจัดระบบงานและระบบคน เพื่อให้ทำงานสำเร็จตามเป้าหมายอย่างมีประสิทธิภาพ	3
2	ผ้าและการตัดเย็บ	ง 1.1 ม.3/1 ง 1.1 ม.3/2 ง 1.1 ม.3/3	การดูแลรักษาเสื้อผ้าที่ถูกต้อง เป็นการช่วยยืดอายุการใช้งานของเสื้อผ้าให้ยาวนานยิ่งขึ้น สามารถปฏิบัติได้หลายวิธี เช่น การซักรีด การตากแห้ง การดัดแปลงเสื้อผ้า ในการปฏิบัติงาน	10

ลำดับ ที่	ชื่อหน่วย การเรียนรู้	มาตรฐาน การเรียนรู้/ ตัวชี้วัด	สาระสำคัญ	เวลา (ชม.)
			จะต้องปฏิบัติตามกระบวนการทำงานอย่างเป็นขั้นตอน ใช้ทักษะการทำงานร่วมกัน เพื่อให้สามารถทำงานและอยู่ร่วมกันได้อย่างมีความสุข และทักษะการจัดการในการจัดระบบงานและระบบคน เพื่อให้ทำงานสำเร็จตามเป้าหมายอย่างมีประสิทธิภาพ	
3	อาหารประเภท สำหรับ	ง 1.1 ม.3/1 ง 1.1 ม.3/2 ง 1.1 ม.3/3	อาหารเป็นหนึ่งในปัจจัย 4 ที่สำคัญและจำเป็นต่อการดำรงชีวิตของมนุษย์ ในการเตรียมประกอบ จัด และตกแต่งอาหารประเภทสำหรับ ในการปฏิบัติงานจะต้องปฏิบัติตามกระบวนการทำงานอย่างเป็นขั้นตอน ใช้ทักษะการทำงานร่วมกัน เพื่อให้สามารถทำงานและอยู่ร่วมกันได้อย่างมีความสุข และทักษะการจัดการในการจัดระบบงานและระบบคน เพื่อให้ทำงานสำเร็จตามเป้าหมายอย่างมีประสิทธิภาพ	4
4	การปฏิบัติงาน ช่างในบ้าน	ง 1.1 ม.3/1 ง 1.1 ม.3/2 ง 1.1 ม.3/3	การติดตั้งและการประกอบผลิตภัณฑ์ภายในบ้านประเภทต่างๆ จำเป็นต้องคำนึงถึงเรื่องความปลอดภัยในขณะที่ปฏิบัติงานเป็นหลัก ในการปฏิบัติงานจะต้องปฏิบัติตามกระบวนการทำงานอย่างเป็นขั้นตอนใช้ทักษะการทำงานร่วมกัน เพื่อให้สามารถทำงานและอยู่ร่วมกันได้อย่างมีความสุข และทักษะการจัดการในการจัดระบบงานและระบบคน เพื่อให้ทำงานสำเร็จตามเป้าหมายอย่างมีประสิทธิภาพ	3
5	การประดิษฐ์ บรรจุภัณฑ์จาก วัสดุธรรมชาติ	ง 1.1 ม.3/1 ง 1.1 ม.3/2 ง 1.1 ม.3/3	การประดิษฐ์บรรจุภัณฑ์ โดยนำวัสดุธรรมชาติมาใช้ เป็นการช่วยรักษาทรัพยากรธรรมชาติและสิ่งแวดล้อมได้อีกทางหนึ่ง ในการปฏิบัติงานจะต้องปฏิบัติตามกระบวนการทำงานอย่างเป็นขั้นตอน ใช้ทักษะการทำงานร่วมกัน เพื่อให้สามารถทำงานและอยู่ร่วมกันได้อย่างมีความสุข และทักษะการจัดการในการจัดระบบงานและระบบคน เพื่อให้ทำงานสำเร็จตามเป้าหมายอย่างมีประสิทธิภาพ	5
6	การขยายพันธุ์พืช	ง 1.1 ม.3/1 ง 1.1 ม.3/2 ง 1.1 ม.3/3	การขยายพันธุ์พืชด้วยวิธีการต่าง ๆ เป็นการเพิ่มปริมาณของพันธุ์พืชให้มีจำนวนมากขึ้น ในการปฏิบัติงานจะต้องปฏิบัติตามกระบวนการทำงานอย่างเป็นขั้นตอน ใช้ทักษะการทำงานร่วมกัน เพื่อให้สามารถทำงานและอยู่ร่วมกันได้อย่างมีความสุข และทักษะการจัดการในการจัดระบบงานและระบบคน เพื่อให้ทำงานสำเร็จตามเป้าหมายอย่างมีประสิทธิภาพ	6
7	การดำเนินงาน ธุรกิจ	ง 1.1 ม.3/1 ง 1.1 ม.3/2	งานธุรกิจเป็นงานที่มีความสำคัญต่อการดำเนินชีวิต เนื่องจากมีความเกี่ยวข้องกับการผลิตสินค้าและบริการที่เป็นปัจจัยพื้นฐานของการดำรงชีวิต ในการปฏิบัติงานจะต้องปฏิบัติตาม	5

ลำดับ ที่	ชื่อหน่วย การเรียนรู้	มาตรฐาน การเรียนรู้/ ตัวชี้วัด	สาระสำคัญ	เวลา (ชม.)
		ง 1.1 ม.3/3	กระบวนการทำงานอย่างเป็นขั้นตอน ใช้ทักษะการทำงานร่วมกัน เพื่อให้สามารถทำงานและอยู่ร่วมกันได้อย่างมีความสุข และทักษะการจัดการในการจัดระบบงานและระบบคน เพื่อให้ทำงานสำเร็จตามเป้าหมายอย่างมีประสิทธิภาพ	
8	แนวทางการเข้าสู่ อาชีพ	ง 2.1 ม.3/1 ง 2.1 ม.3/2 ง 2.1 ม.3/3	การประกอบอาชีพต่าง ๆ จำเป็นที่จะต้องมีความรอบรู้ในการทำงาน หรือตำแหน่งที่ว่างด้วยวิธีการที่หลากหลายมีคุณสมบัติที่เหมาะสมต่อการประกอบอาชีพ วิเคราะห์แนวทางเข้าสู่อาชีพได้อย่างเหมาะสมและมีความมั่นคง สามารถประเมินทางเลือกในการประกอบอาชีพได้ถูกต้องและมีความสอดคล้องกับความรู้ ความถนัด และความสนใจของตนเอง	4

## Pedagogy

### รูปแบบการสอนโดยใช้กระบวนการปฏิบัติ

ด้วยจุดประสงค์ของการจัดการเรียนการสอนการงานอาชีพ เพื่อช่วยพัฒนาผู้เรียนให้มีความรู้ ความเข้าใจ มีทักษะพื้นฐานที่จำเป็นต่อการดำรงชีวิต รู้เท่าทันการเปลี่ยนแปลง นำความรู้เกี่ยวกับการดำรงชีวิตและการอาชีพ มาประยุกต์ใช้ในการทำงานได้อย่างสร้างสรรค์ เห็นแนวทางในการประกอบอาชีพ รักการทำงาน มีเจตคติที่ดีต่อการทำงาน สามารถดำรงชีวิตอยู่ในสังคมได้อย่างพอเพียงและมีความสุข

ผู้จัดทำจึงเลือกใช้รูปแบบการสอนโดยใช้กระบวนการปฏิบัติเป็นหลัก ซึ่งเป็นขั้นตอนการจัดการเรียนรู้ที่มุ่งให้ผู้เรียนแสวงหาประสบการณ์การเรียนรู้ที่มีประโยชน์ต่อชีวิตประจำวัน โดยใช้ศักยภาพที่ตนเองมี ผู้เรียนจะมีส่วนร่วมในการกำหนดงานที่ทำ มุ่งให้ผู้เรียนได้ใช้ทักษะการสืบค้นและการปฏิบัติจริง เพื่อเป็นพื้นฐานไปสู่การปฏิบัติงานอื่น ๆ ในการดำรงชีวิต ซึ่งสอดคล้องกับธรรมชาติของวิชาการทำงานอาชีพ

#### วิธีการสอน

- แบบบรรยาย
- การสาธิต
- การอภิปรายกลุ่มย่อย
- การแสดงบทบาทสมมติ
- การใช้กรณีตัวอย่าง
- การใช้สถานการณ์จำลอง
- การใช้ศูนย์การเรียนรู้
- การลงมือปฏิบัติ

#### เทคนิคการสอน

- การใช้คำถาม
- การเล่นเกม
- การใช้ตัวอย่างกระตุ้นความคิด
- การใช้สื่อการเรียนรู้ที่น่าสนใจ

#### ทักษะที่ใช้

- การทำงานร่วมกัน
- การวิเคราะห์
- การมีความคิดสร้างสรรค์
- การคิดอย่างมีเหตุผล
- การสังเกต
- การสืบค้น

## โครงสร้างแผนการจัดการเรียนรู้ รายวิชา การงานอาชีพ ม.3

เวลา 40 ชั่วโมง

หน่วย การเรียนรู้	แผนการจัดการ เรียนรู้	วิธีสอน/วิธีการจัด กิจกรรมการเรียนรู้	ทักษะที่ได้	การประเมิน	เวลา (ชั่วโมงเรียน)
1. หลักการทำงานเพื่อการดำรงชีพ	<b>แผนฯ ที่ 1</b> ทักษะการทำงานร่วมกันและทักษะการจัดการ	แบบกระบวนการเรียนรู้ความเข้าใจ	<ol style="list-style-type: none"> <li>1. ทักษะกระบวนการทำงาน</li> <li>2. ทักษะการจัดการ</li> <li>3. ทักษะกระบวนการแก้ปัญหา</li> <li>4. ทักษะการแสวงหาความรู้</li> <li>5. ทักษะการให้เหตุผล</li> <li>6. ทักษะการคิดวิเคราะห์</li> <li>7. ทักษะการสรุปลงความคิดเห็น</li> </ol>	<ol style="list-style-type: none"> <li>1. ตรวจสอบทดสอบก่อนเรียน</li> <li>2. ตรวจสอบงานที่ 1.1.1 เรื่องทักษะการทำงานร่วมกันและทักษะการจัดการ</li> <li>3. ตรวจสอบกิจกรรมในแบบวัดและบันทึกผลการเรียนรู้</li> <li>4. ประเมินการนำเสนอผลงาน</li> <li>5. สังเกตพฤติกรรมการทำงานรายบุคคล</li> <li>6. สังเกตพฤติกรรมการทำงานกลุ่ม</li> <li>7. สังเกตความมีวินัย ใฝ่เรียนรู้ มุ่งมั่นในการทำงาน</li> </ol>	1
	<b>แผนฯ ที่ 2</b> คุณธรรมและจริยธรรมในการทำงาน	แบบกระบวนการสร้างความตระหนัก	<ol style="list-style-type: none"> <li>1. ทักษะการแสวงหาความรู้</li> <li>2. ทักษะการให้เหตุผล</li> <li>3. ทักษะการคิดวิเคราะห์</li> <li>4. ทักษะการประยุกต์ใช้ความรู้</li> <li>5. ทักษะการสรุปลงความคิดเห็น</li> </ol>	<ol style="list-style-type: none"> <li>1. ตรวจสอบงานที่ 1.2.1 เรื่องคุณธรรมและจริยธรรมในการทำงาน</li> <li>2. ตรวจสอบกิจกรรมในแบบวัดและบันทึกผลการเรียนรู้</li> <li>3. ประเมินการนำเสนอผลงาน</li> <li>4. สังเกตพฤติกรรมการทำงานรายบุคคล</li> <li>5. สังเกตพฤติกรรมการทำงานกลุ่ม</li> <li>6. สังเกตความซื่อสัตย์ สุจริต มีวินัย ใฝ่เรียนรู้ มุ่งมั่นในการทำงาน มีจิตสาธารณะ</li> </ol>	1
	<b>แผนฯ ที่ 3</b> การใช้ทรัพยากรในการปฏิบัติงาน	แบบกระบวนการสร้างความตระหนัก	<ol style="list-style-type: none"> <li>1. ทักษะการแสวงหาความรู้</li> <li>2. ทักษะการให้เหตุผล</li> <li>3. ทักษะการคิดวิเคราะห์</li> <li>4. ทักษะการประยุกต์ใช้ความรู้</li> <li>5. ทักษะการสรุปลงความคิดเห็น</li> </ol>	<ol style="list-style-type: none"> <li>1. ตรวจสอบงานที่ 1.3.1 เรื่องการใช้ทรัพยากรในการปฏิบัติงาน</li> <li>2. ตรวจสอบกิจกรรมในแบบวัดและบันทึกผลการเรียนรู้</li> <li>3. ตรวจสอบกิจกรรมสร้างสรรค์พัฒนาการเรียนรู้</li> <li>4. ประเมินชิ้นงาน/ภาระงาน (รวบยอด)</li> <li>5. ประเมินการนำเสนอผลงาน</li> <li>6. สังเกตพฤติกรรมการทำงานรายบุคคล</li> <li>7. สังเกตพฤติกรรมการทำงานกลุ่ม</li> <li>8. สังเกตความใฝ่เรียนรู้ อยู่อย่างพอเพียง มุ่งมั่นในการทำงาน</li> <li>9. ตรวจสอบแบบทดสอบหลังเรียน</li> </ol>	1

หน่วยการเรียนรู้	แผนการจัดการเรียนรู้	วิธีสอน/วิธีการจัดกิจกรรมการเรียนรู้	ทักษะที่ได้	การประเมิน	เวลา (ชั่วโมงเรียน)
2. ผ้าและการตัดเย็บ	แผนฯ ที่ 1 การดูแลรักษาเสื้อผ้าและเครื่องประกอบการแต่งกาย	แบบกระบวนการเรียน ความรู้ความเข้าใจ	1. ทักษะกระบวนการทำงาน 2. ทักษะการจัดการ 3. ทักษะกระบวนการแก้ปัญหา 4. ทักษะการแสวงหาความรู้ 5. ทักษะการทำงานร่วมกัน 6. ทักษะการคิดวิเคราะห์ 7. ทักษะการทำงานกลุ่ม 8. ทักษะการสรุปลงความคิดเห็น	1. ตรวจสอบทดสอบก่อนเรียน 2. ตรวจสอบงานที่ 2.1.1 เรื่องการดูแลรักษาเสื้อผ้าและเครื่องประกอบการแต่งกาย 3. ตรวจสอบกิจกรรมในแบบวัดและบันทึกผลการเรียนรู้ 4. ประเมินการนำเสนอผลงาน 5. สังเกตพฤติกรรมการทำงานรายบุคคล 6. สังเกตพฤติกรรมการทำงานกลุ่ม 7. สังเกตความมีวินัย ใฝ่เรียนรู้ อยู่อย่างพอเพียงมุ่งมั่นในการทำงาน	2
	แผนฯ ที่ 2 การซ่อมแซมเสื้อผ้า	แบบเน้นกระบวนการปฏิบัติ	1. ทักษะกระบวนการทำงาน 2. ทักษะการจัดการ 3. ทักษะกระบวนการแก้ปัญหา 4. ทักษะการแสวงหาความรู้ 5. ทักษะการประยุกต์ใช้ความรู้	1. ตรวจสอบงานที่ 2.2.1 เรื่องการซ่อมแซมเสื้อผ้า 2. ประเมินการนำเสนอผลงาน 3. สังเกตพฤติกรรมการทำงานรายบุคคล 4. สังเกตพฤติกรรมการทำงานกลุ่ม 5. สังเกตความมีวินัย ใฝ่เรียนรู้ อยู่อย่างพอเพียงมุ่งมั่นในการทำงาน	2
	แผนฯ ที่ 3 การตกแต่งเสื้อผ้า	แบบเน้นกระบวนการปฏิบัติ	1. ทักษะกระบวนการทำงาน 2. ทักษะการจัดการ 3. ทักษะกระบวนการแก้ปัญหา 4. ทักษะการแสวงหาความรู้ 5. ทักษะการประยุกต์ใช้ความรู้ 6. ทักษะการทำงานกลุ่ม	1. ตรวจสอบงานที่ 2.3.1 เรื่องการตกแต่งเสื้อผ้า 2. ประเมินการนำเสนอผลงาน 3. สังเกตพฤติกรรมการทำงานรายบุคคล 4. สังเกตพฤติกรรมการทำงานกลุ่ม 5. สังเกตความมีวินัย ใฝ่เรียนรู้ อยู่อย่างพอเพียงมุ่งมั่นในการทำงาน	2
	แผนฯ ที่ 4 การตัดแปลงเสื้อผ้า	แบบเน้นกระบวนการปฏิบัติ	1. ทักษะกระบวนการทำงาน 2. ทักษะการจัดการ 3. ทักษะกระบวนการแก้ปัญหา 4. ทักษะการแสวงหาความรู้ 5. ทักษะการประยุกต์ใช้ความรู้ 6. ทักษะการทำงานกลุ่ม	1. ตรวจสอบงานที่ 2.4.1 เรื่องการตัดแปลงเสื้อผ้า 2. ประเมินการนำเสนอผลงาน 3. สังเกตพฤติกรรมการทำงานรายบุคคล 4. สังเกตพฤติกรรมการทำงานกลุ่ม 5. สังเกตความมีวินัย ใฝ่เรียนรู้ อยู่อย่างพอเพียงมุ่งมั่นในการทำงาน	2

หน่วย การเรียนรู้	แผนการจัดการ เรียนรู้	วิธีสอน/วิธีการจัด กิจกรรมการเรียนรู้	ทักษะที่ได้	การประเมิน	เวลา (ชั่วโมงเรียน)
	แผนฯ ที่ 5 การตัดเย็บ	แบบใช้โครงการเป็นหลัก (Project-Based Instruction)	<ol style="list-style-type: none"> <li>1. ทักษะกระบวนการทำงาน</li> <li>2. ทักษะการจัดการ</li> <li>3. ทักษะกระบวนการแก้ปัญหา</li> <li>4. ทักษะการแสวงหาความรู้</li> <li>5. ทักษะการประยุกต์ใช้ความรู้</li> <li>6. ทักษะการทำงานกลุ่ม</li> </ol>	<ol style="list-style-type: none"> <li>1. ประเมินชิ้นงาน/ภาระงาน (รวบยอด)</li> <li>2. ประเมินการนำเสนอผลงาน</li> <li>3. สังเกตพฤติกรรมการทำงานรายบุคคล</li> <li>4. สังเกตพฤติกรรมการทำงานกลุ่ม</li> <li>5. สังเกตความมีวินัย ใฝ่เรียนรู้ อยู่อย่างพอเพียงมุ่งมั่นในการทำงาน</li> <li>6. ตรวจสอบทดสอบหลังเรียน</li> </ol>	2
3. อาหาร ประเภทสำหรับ	แผนฯ ที่ 1 อาหารประเภท สำหรับ	แบบสืบเสาะหาความรู้ (Inquiry Method : 5Es)	<ol style="list-style-type: none"> <li>1. ทักษะกระบวนการทำงาน</li> <li>2. ทักษะการจัดการ</li> <li>3. ทักษะกระบวนการแก้ปัญหา</li> <li>4. ทักษะการแสวงหาความรู้</li> <li>5. ทักษะการทำงานร่วมกัน</li> <li>6. ทักษะการคิดวิเคราะห์</li> <li>7. ทักษะการทำงานกลุ่ม</li> <li>8. ทักษะการสรุปลงความคิดเห็น</li> </ol>	<ol style="list-style-type: none"> <li>1. ตรวจสอบทดสอบก่อนเรียน</li> <li>2. ตรวจสอบงานที่ 3.1.1 เรื่องอาหารประเภทสำหรับ</li> <li>3. ตรวจสอบกิจกรรมในแบบวัดและบันทึกผลการเรียนรู้</li> <li>4. ประเมินการนำเสนอผลงาน</li> <li>5. สังเกตพฤติกรรมการทำงานรายบุคคล</li> <li>6. สังเกตพฤติกรรมการทำงานกลุ่ม</li> <li>7. สังเกตความมีวินัย ใฝ่เรียนรู้ อยู่อย่างพอเพียงมุ่งมั่นในการทำงาน</li> </ol>	2
	แผนฯ ที่ 2 การจัดและตกแต่ง อาหารประเภทสำหรับ	แบบกระบวนการกลุ่ม	<ol style="list-style-type: none"> <li>1. ทักษะกระบวนการทำงาน</li> <li>2. ทักษะการจัดการ</li> <li>3. ทักษะกระบวนการแก้ปัญหา</li> <li>4. ทักษะการแสวงหาความรู้</li> <li>5. ทักษะการทำงานร่วมกัน</li> <li>6. ทักษะการประยุกต์ใช้ความรู้</li> <li>7. ทักษะการทำงานกลุ่ม</li> </ol>	<ol style="list-style-type: none"> <li>1. ประเมินชิ้นงาน/ภาระงาน (รวบยอด)</li> <li>2. ประเมินการนำเสนอผลงาน</li> <li>3. สังเกตพฤติกรรมการทำงานรายบุคคล</li> <li>4. สังเกตพฤติกรรมการทำงานกลุ่ม</li> <li>5. สังเกตความมีวินัย ใฝ่เรียนรู้ อยู่อย่างพอเพียงมุ่งมั่นในการทำงาน</li> <li>6. ตรวจสอบทดสอบหลังเรียน</li> </ol>	2

หน่วยการเรียนรู้	แผนการจัดการเรียนรู้	วิธีสอน/วิธีการจัดกิจกรรมการเรียนรู้	ทักษะที่ได้	การประเมิน	เวลา (ชั่วโมงเรียน)
4. การปฏิบัติงานช่างในบ้าน	แผนฯ ที่ 1 งานช่างในบ้าน	แบบกระบวนการเรียนรู้ความเข้าใจ	<ol style="list-style-type: none"> <li>1. ทักษะกระบวนการทำงาน</li> <li>2. ทักษะการจัดการ</li> <li>3. ทักษะกระบวนการแก้ปัญหา</li> <li>4. ทักษะการแสวงหาความรู้</li> <li>5. ทักษะการให้เหตุผล</li> <li>6. ทักษะการคิดวิเคราะห์</li> <li>7. ทักษะการทำงานกลุ่ม</li> <li>8. ทักษะการสรุปลงความคิดเห็น</li> </ol>	<ol style="list-style-type: none"> <li>1. ตรวจสอบทดสอบก่อนเรียน</li> <li>2. ตรวจสอบงานที่ 4.1.1 เรื่องงานช่างในบ้าน</li> <li>3. ตรวจสอบกิจกรรมในแบบวัดและบันทึกผลการเรียนรู้</li> <li>4. ประเมินการนำเสนอผลงาน</li> <li>5. สังเกตพฤติกรรมการทำงานรายบุคคล</li> <li>6. สังเกตพฤติกรรมการทำงานกลุ่ม</li> <li>7. สังเกตความมีวินัย ใฝ่เรียนรู้ อยู่อย่างพอเพียง มุ่งมั่นในการทำงาน</li> </ol>	1
	แผนฯ ที่ 2 การปฏิบัติงานช่างในบ้าน: การติดตั้งและประกอบผลิตภัณฑ์	แบบกระบวนการสาธิต	<ol style="list-style-type: none"> <li>1. ทักษะกระบวนการทำงาน</li> <li>2. ทักษะการจัดการ</li> <li>3. ทักษะกระบวนการแก้ปัญหา</li> <li>4. ทักษะการแสวงหาความรู้</li> <li>5. ทักษะการทำงานร่วมกัน</li> <li>6. ทักษะการประยุกต์ใช้ความรู้</li> <li>7. ทักษะการทำงานกลุ่ม</li> </ol>	<ol style="list-style-type: none"> <li>1. ตรวจสอบการติดตั้งและประกอบผลิตภัณฑ์</li> <li>2. ตรวจสอบกิจกรรมสร้างสรรค์พัฒนาการเรียนรู้</li> <li>3. ประเมินชิ้นงาน/ภาระงาน (รวบยอด)</li> <li>4. ประเมินการนำเสนอผลงาน</li> <li>5. สังเกตพฤติกรรมการทำงานรายบุคคล</li> <li>6. สังเกตพฤติกรรมการทำงานกลุ่ม</li> <li>7. สังเกตความมีวินัย ใฝ่เรียนรู้ อยู่อย่างพอเพียง มุ่งมั่นในการทำงาน</li> <li>8. ตรวจสอบทดสอบหลังเรียน</li> </ol>	2

## หน่วยการเรียนรู้ที่ 1

### หลักการทำงานเพื่อการดำรงชีพ

เวลา 3 ชั่วโมง

#### 1. มาตรฐานการเรียนรู้/ตัวชี้วัด

- ง 1.1 เข้าใจการทำงาน มีความคิดสร้างสรรค์ มีทักษะกระบวนการทำงาน ทักษะการจัดการ ทักษะกระบวนการแก้ปัญหา ทักษะการทำงานร่วมกัน และทักษะการแสวงหาความรู้ มีคุณธรรม และลักษณะนิสัยในการทำงาน มีจิตสำนึกในการใช้พลังงาน ทรัพยากรและสิ่งแวดล้อม เพื่อการดำรงชีวิตและครอบครัว
- ม.3/2 ใช้ทักษะในการทำงานร่วมกันอย่างมีคุณธรรม
- ม.3/3 อภิปรายการทำงานโดยใช้ทักษะการจัดการ เพื่อการประหยัดพลังงาน ทรัพยากร และสิ่งแวดล้อม

#### 2. สาระสำคัญ/ความคิดรวบยอด

การทำงานในชีวิตประจำวัน ผู้ปฏิบัติงานต้องมีความมุ่งมั่นหวังเพื่อให้งานของตนเองบรรลุเป้าหมาย หรือ จุดประสงค์ที่กำหนดไว้ โดยการทำงานต้องรู้จักวิเคราะห์งานและมีการวางแผนการจัดการงานอย่างเป็นระบบ รวมทั้งมีคุณธรรมและจริยธรรมในการทำงานและสามารถนำทรัพยากรมาใช้ในการปฏิบัติงานได้อย่างคุ้มค่าที่ส่งผลให้งานสำเร็จตรงตามเป้าหมายและสามารถทำงานร่วมกับผู้อื่นได้อย่างมีความสุข

#### 3. สาระการเรียนรู้

##### 3.1 สาระการเรียนรู้แกนกลาง

- 1) ทักษะการทำงานร่วมกัน เป็นการสร้างให้ผู้เรียนสามารถทำงานและอยู่ร่วมกันได้อย่างมีความสุขและมีคุณธรรม
- 2) ทักษะการจัดการ เป็นการจัดระบบงานและระบบคน เพื่อให้ทำงานสำเร็จตามเป้าหมายอย่างมีประสิทธิภาพ

##### 3.2 สาระการเรียนรู้ท้องถิ่น

(พิจารณาตามหลักสูตรสถานศึกษา)

#### 4. สมรรถนะสำคัญของผู้เรียน

1. ความสามารถในการสื่อสาร
2. ความสามารถในการคิด
3. ความสามารถในการแก้ปัญหา
4. ความสามารถในการใช้ทักษะชีวิต
5. ความสามารถในการใช้เทคโนโลยี

## 5. คุณลักษณะอันพึงประสงค์

1. ซื่อสัตย์ สุจริต
2. มีวินัย
3. ใฝ่เรียนรู้
4. อยู่อย่างพอเพียง
5. มุ่งมั่นในการทำงาน
6. มีจิตสาธารณะ

## 6. ชิ้นงาน/ภาระงาน (รวบยอด)

การทำงานร่วมกันอย่างมีประสิทธิภาพ

## 7. การวัดและประเมินผล

รายการวัด	วิธีวัด	เครื่องมือ	เกณฑ์การประเมิน
7.1 การประเมินชิ้นงาน/ภาระงาน (รวบยอด) การทำงานร่วมกันอย่างมีประสิทธิภาพ	- ตรวจสอบชิ้นงาน การทำงานร่วมกันอย่างมีประสิทธิภาพ	- แบบประเมินชิ้นงาน การทำงานร่วมกันอย่างมีประสิทธิภาพ	ระดับคุณภาพ 2 ผ่านเกณฑ์
7.2 การประเมินก่อนเรียน แบบทดสอบก่อนเรียน หน่วยการเรียนรู้ที่ 1 เรื่อง หลักการทำงานเพื่อการดำรงชีพ	- ตรวจสอบแบบทดสอบก่อนเรียน	- แบบทดสอบก่อนเรียน	ประเมินตามสภาพจริง
7.3 การประเมินระหว่างการจัดกิจกรรมการเรียนรู้			
1) ทักษะการทำงานร่วมกันและทักษะการจัดการ	- ตรวจสอบใบงานที่ 1.1.1	- ใบงานที่ 1.1.1	ร้อยละ 60 ผ่านเกณฑ์
2) คุณธรรมและจริยธรรมในการทำงาน	- ตรวจสอบใบงานที่ 1.2.1	- ใบงานที่ 1.2.1	ร้อยละ 60 ผ่านเกณฑ์
3) การใช้ทรัพยากรในการปฏิบัติงาน	- ตรวจสอบใบงานที่ 1.3.1	- ใบงานที่ 1.3.1	ร้อยละ 60 ผ่านเกณฑ์
4) การนำเสนอผลงาน	- ประเมินการนำเสนอผลงาน	- ผลงานที่นำเสนอ	ระดับคุณภาพ 2 ผ่านเกณฑ์
5) พฤติกรรมการทำงานรายบุคคล	- สังเกตพฤติกรรมการทำงานรายบุคคล	- แบบสังเกตพฤติกรรมการทำงานรายบุคคล	ระดับคุณภาพ 2 ผ่านเกณฑ์
6) พฤติกรรมการทำงานกลุ่ม	- สังเกตพฤติกรรมการทำงานกลุ่ม	- แบบสังเกตพฤติกรรมการทำงานกลุ่ม	ระดับคุณภาพ 2 ผ่านเกณฑ์

รายการวัด	วิธีวัด	เครื่องมือ	เกณฑ์การประเมิน
7) คุณลักษณะอันพึงประสงค์	- สังเกตความมีวินัย ใฝ่เรียนรู้ อยู่อย่างพอเพียง และมุ่งมั่นในการทำงาน	- แบบประเมินคุณลักษณะอันพึงประสงค์	ระดับคุณภาพ 2 ผ่านเกณฑ์
7.4 การประเมินหลังเรียน แบบทดสอบหลังเรียน หน่วยการเรียนรู้ที่ 1 เรื่อง หลักการทำงานเพื่อการดำรงชีพ	- ตรวจสอบแบบทดสอบหลังเรียน	- แบบทดสอบหลังเรียน	ประเมินตามสภาพจริง

## 8. กิจกรรมการเรียนรู้

นักเรียนทำแบบทดสอบก่อนเรียน หน่วยการเรียนรู้ที่ 1 เรื่อง หลักการทำงานเพื่อการดำรงชีพ

## เรื่องที่ 1 ทักษะการทำงานร่วมกันและทักษะการจัดการ

วิธีสอนโดยเน้นกระบวนการเรียนความรู้ ความเข้าใจ

เวลา 1 ชั่วโมง

### ขั้นนำ

1. ครูแจ้งชื่อเรื่องที่จะเรียนรู้และผลการเรียนรู้ให้นักเรียนทราบ จากนั้นให้นักเรียนแต่ละคนทำแบบทดสอบก่อนเรียน หน่วยการเรียนรู้ที่ 1 เรื่อง หลักการทำงานเพื่อการดำรงชีพ
2. ครูให้นักเรียนดูคลิปวิดีโอ 2 คลิป เกี่ยวกับลักษณะการทำงานเป็นทีม (คลิปวิดีโอที่ 1 การทำงานเป็นทีมประสบความสำเร็จ ส่วนคลิปวิดีโอที่ 2 การทำงานเป็นทีมแต่ไม่ประสบความสำเร็จ) จากนั้นให้นักเรียนร่วมกันวิเคราะห์ความแตกต่างของทั้ง 2 คลิปวิดีโอ
3. ครูถามนักเรียนว่า  
“คลิปวิดีโอที่ 1 กับคลิปวิดีโอที่ 2 มีความแตกต่างกันอย่างไร”  
“นักเรียนคิดว่า การทำงานเป็นทีมให้ประสบความสำเร็จนั้น จะต้องปฏิบัติอย่างไร”
4. ครูตั้งคำถาม เพื่อให้นักเรียนร่วมกันอภิปรายว่า “ทักษะการทำงานร่วมกันและทักษะการจัดการมีส่วนช่วยให้การทำงานเป็นทีมประสบความสำเร็จได้อย่างไร” โดยครูเปิดโอกาสให้นักเรียนร่วมกันแสดงความคิดเห็น จากนั้นครูจึงกล่าวเชื่อมโยงเข้าสู่บทเรียน

### ขั้นสอน

#### ขั้นที่ 1 สังเกต ตระหนัก

1. ครูให้นักเรียนศึกษา เรื่อง หลักในการทำงานร่วมกันและหลักการจัดการ จากหนังสือเรียน หน่วยการเรียนรู้ที่ 1 หรือศึกษาเพิ่มเติมจากอินเทอร์เน็ต
2. ครูอธิบายเพิ่มเติมเกี่ยวกับทักษะการทำงานร่วมกันและทักษะการจัดการให้นักเรียนฟังว่า  
“การทำงานร่วมกับผู้อื่นจะต้องรู้จักวิเคราะห์งานและมีการวางแผนการจัดการงานอย่างเป็นระบบเป็นขั้นตอน รวมทั้งจัดระบบงานและจัดระบบคน เพื่อให้การปฏิบัติงานบรรลุตามเป้าหมายได้อย่างมีประสิทธิภาพ”
3. ครูถามนักเรียนว่า “นักเรียนคิดว่า การทำงานร่วมกันให้ประสบผลสำเร็จจะต้องมีหลักในการทำงานอย่างไร”

#### ขั้นที่ 2 วางแผนปฏิบัติ

4. ครูให้นักเรียนแบ่งกลุ่ม กลุ่มละเท่า ๆ กัน ให้นักเรียนแต่ละกลุ่มร่วมกันศึกษา เรื่อง แนวทางการเสริมสร้างทักษะการทำงานร่วมกันและแนวทางการเสริมสร้างทักษะการจัดการ จากหนังสือเรียน หน่วยการเรียนรู้ที่ 1 หรือศึกษาเพิ่มเติมจากอินเทอร์เน็ต
5. ครูให้นักเรียนแต่ละกลุ่มร่วมกันอภิปรายแลกเปลี่ยนความรู้ในเรื่องที่ได้ศึกษามา
6. ครูถามนักเรียนว่า  
“นักเรียนจะมีแนวทางเสริมสร้างทักษะการทำงานร่วมกันอย่างไร”  
“นักเรียนจะมีแนวทางการเสริมสร้างทักษะการจัดการในการทำงานอย่างไร”

### ขั้นที่ 3 ลงมือปฏิบัติ

7. ครูให้นักเรียนแต่ละกลุ่มร่วมกันศึกษาลักษณะการทำงานที่ยังไม่ประสบความสำเร็จ จากกรณีศึกษาที่ครูแจกให้ แล้วให้สมาชิกในกลุ่มร่วมกันวิเคราะห์ว่า เพราะเหตุใดลักษณะการทำงานดังกล่าวจึงไม่ประสบความสำเร็จ
8. ครูขออาสาสมัครตัวแทนกลุ่ม กลุ่มละ 1 คน ออกมานำเสนอผลการวิเคราะห์หน้าชั้นเรียน โดยครูเสนอแนะเพิ่มเติม
9. ครูถามนักเรียนว่า  
 “กรณีศึกษาดังกล่าว มีหลักในการทำงานที่ดีหรือไม่ เพราะเหตุใด”  
 “หากนักเรียนจำเป็นต้องเข้าไปร่วมงานกับทีมเหมือนดังกรณีศึกษา นักเรียนจะเสริมสร้างทักษะการทำงานให้กับทีมอย่างไร”

### ขั้นที่ 4 พัฒนาการรู้ความเข้าใจ

10. ครูให้นักเรียนทำใบงานที่ 1.1.1 เรื่อง ทักษะการทำงานร่วมกันและทักษะการจัดการ

#### ขั้นสรุป

### ขั้นที่ 5 สรุป

1. ครูและนักเรียนร่วมกันสรุปความรู้ เรื่อง ทักษะการทำงานร่วมกันและทักษะการจัดการ
2. ครูมอบหมายให้นักเรียนทำกิจกรรมในแบบวัดและบันทึกผลการเรียนรู้ หน่วยการเรียนรู้ที่ 1
3. ครูตรวจสอบความรู้ ความเข้าใจของนักเรียนจากการนำเสนอผลการวิเคราะห์ วิจาร์ณ และการสรุปความรู้

#### ขั้นประเมิน

1. ครูตรวจสอบผลการทำแบบทดสอบก่อนเรียน เพื่อตรวจสอบความเข้าใจก่อนเรียนของนักเรียน
2. ครูตรวจสอบใบงานที่ 1.1.1 เรื่อง ทักษะการทำงานร่วมกันและทักษะการจัดการ
3. ครูตรวจสอบการทำกิจกรรมในแบบวัดและบันทึกผลการเรียนรู้ หน่วยการเรียนรู้ที่ 1
4. ครูประเมินผลระหว่างการจัดกิจกรรมการเรียนรู้ จากการสังเกตพฤติกรรมการทำงานรายบุคคล พฤติกรรมการทำงานกลุ่ม และการสังเกตคุณลักษณะอันพึงประสงค์

## เรื่องที่ 2 คุณธรรมและจริยธรรมในการทำงาน

วิธีสอนโดยเน้นกระบวนการสร้างความตระหนัก

เวลา 1 ชั่วโมง

### ขั้นนำ

1. ครูให้นักเรียนแบ่งกลุ่ม กลุ่มละเท่า ๆ กัน จากนั้นครูแจกสถานการณ์เกี่ยวกับคุณธรรมและจริยธรรมในการทำงานให้กับนักเรียนแต่ละกลุ่ม
2. ครูให้นักเรียนแต่ละกลุ่มร่วมกันอ่าน แล้ววิเคราะห์จากสถานการณ์ดังกล่าว จากนั้นครูสุ่มนักเรียน 2-3 กลุ่ม ออกมานำเสนอผลการวิเคราะห์หน้าชั้นเรียน

### ขั้นสอน

#### ขั้นที่ 1 สังเกต

1. ครูถามนักเรียนว่า
 

“นักเรียนคิดว่า กลุ่มของใครสามารถทำงานได้สำเร็จตรงตามเป้าหมายและมีประสิทธิภาพ เพราะเหตุใด”

“สมาชิกในกลุ่มของแต่ขาดคุณธรรมและจริยธรรมในการทำงานหรือไม่ เพราะเหตุใด”
2. ครูให้นักเรียนแต่ละกลุ่มศึกษา เรื่อง คุณธรรมและจริยธรรมในการทำงาน จากหนังสือเรียน หน่วยการเรียนรู้ที่ 1 หรือศึกษาเพิ่มเติมจาก PowerPoint ม.3 หน่วยการเรียนรู้ที่ 1

#### ขั้นที่ 2 วิเคราะห์

3. ครูให้นักเรียนแต่ละกลุ่มร่วมกันเสนอความคิดเห็นจากสถานการณ์ที่ 2 ว่ากลุ่มของแต่ควรปรับเปลี่ยนวิธีการทำงานอย่างไร และสมาชิกในกลุ่มแต่ละคนควรปรับปรุง แก้ไข ลักษณะนิสัยในการทำงานของตนเองอย่างไร
4. ครูให้นักเรียนศึกษาเพิ่มเติม เรื่อง 3 วิธี สร้างความสัมพันธ์กับเพื่อนร่วมงาน จากกล่อง Tip ด้านล่างของหนังสือเรียน หน้า 6 เพื่อนำแนวทางดังกล่าวไปปรับใช้ในการทำงานร่วมกับผู้อื่น

#### ขั้นที่ 3 สรุป

5. ครูให้นักเรียนร่วมกันสรุปความรู้เรื่อง คุณธรรมและจริยธรรมในการทำงานว่า มีหลักอย่างไร เพื่อให้เป็นผู้มีลักษณะนิสัยที่ดีในการทำงานและสามารถทำงานร่วมกับผู้อื่นได้อย่างมีความสุข
6. ครูให้นักเรียนทำใบงานที่ 1.2.1 เรื่อง คุณธรรมและจริยธรรมในการทำงาน และกิจกรรมในแบบวัดและบันทึกผลการเรียนรู้ หน่วยการเรียนรู้ที่ 1

### ขั้นสรุป

ครูสรุปความรู้เพิ่มเติมเกี่ยวกับเรื่อง คุณธรรมและจริยธรรมในการทำงานให้ นักเรียนฟังว่า “การปฏิบัติงานต่าง ๆ ผู้ปฏิบัติงานจะต้องยึดถือหลักการมีคุณธรรมและจริยธรรมในการทำงาน จนเกิดเป็นลักษณะนิสัยที่ดี เพื่อให้การทำงานประสบความสำเร็จ โดยมีหลัก ดังนี้ มีความซื่อสัตย์ สุจริต ขยัน อดทน รับผิดชอบต่อหน้าที่ มีระเบียบวินัย มีความสามัคคี ประหยัด อดออม สุภาพ เคารพผู้อื่น ตรงต่อเวลา ช่วยเหลือ มีน้ำใจ”

### ขั้นประเมิน

1. ครูตรวจสอบการทำใบงานที่ 1.2.1 เรื่อง คุณธรรมและจริยธรรมในการทำงาน
2. ครูตรวจสอบการทำกิจกรรมในแบบวัดและบันทึกผลการเรียนรู้ หน่วยการเรียนรู้ที่ 1
3. ครูตรวจสอบความรู้ ความเข้าใจของนักเรียนจากการนำเสนอผลการวิเคราะห์ วิจัย และสรุปความรู้
4. ครูประเมินผลระหว่างการจัดกิจกรรมการเรียนรู้ จากการสังเกตพฤติกรรมการทำงานรายบุคคล พฤติกรรมการทำงานกลุ่ม การนำเสนอผลงาน และการสังเกตคุณลักษณะอันพึงประสงค์

## เรื่องที่ 3 การใช้ทรัพยากรในการปฏิบัติงาน

วิธีสอนโดยเน้นกระบวนการสร้างความตระหนัก

เวลา 1 ชั่วโมง

### ขั้นนำ

1. ครูนำคลิปวิดีโอเกี่ยวกับการนำสิ่งของเหลือใช้แล้วนำกลับมาใช้ใหม่ (Reuse) ให้นักเรียนดู เพื่อให้นักเรียนเกิดความตระหนักและเห็นความสำคัญของความคุ้มค่าในการใช้สิ่งของนั้น ๆ
2. ครูถามนักเรียนว่า
  - “นักเรียนคนใดเคยได้ลองทำเหมือนดังในคลิปวิดีโอบ้าง หากเคย ทำอย่างไรบ้าง”
  - “นักเรียนคิดว่า การปฏิบัติแบบในคลิปวิดีโอมีประโยชน์หรือไม่ อย่างไร”

### ขั้นสอน

#### ขั้นที่ 1 สังเกต

1. ครูถามนักเรียนว่า
  - “ทุกวันนี้ นักเรียนใช้ทรัพยากรในการทำงานอย่างคุ้มค่าหรือไม่ อย่างไร”
  - “การใช้ทรัพยากรในการทำงานอย่างไม่คุ้มค่าจะส่งผลอย่างไร”
2. ครูให้นักเรียนแบ่งกลุ่ม กลุ่มละเท่า ๆ กัน ศึกษา เรื่อง การใช้ทรัพยากรในการปฏิบัติงาน จากหนังสือเรียน หน่วยการเรียนรู้ที่ 1 หรือศึกษาเพิ่มเติมจาก PowerPoint ม.3 หน่วยการเรียนรู้ที่ 1

#### ขั้นที่ 2 วิจารณ์

3. ครูหยิบวัสดุ อุปกรณ์ต่าง ๆ ที่นักเรียนมักจะคุ้นเคยมาให้ให้นักเรียนดู เช่น กระดาษ เศษผ้า ขวดน้ำ พลาสติก แล้วให้นักเรียนแต่ละกลุ่มร่วมกันวิเคราะห์ว่า วัสดุ อุปกรณ์ต่าง ๆ เหล่านี้ หากไม่ใช้แล้วสามารถนำมาใช้ประโยชน์อะไรได้อีกบ้าง
4. ครูขออาสาสมัครตัวแทนกลุ่ม กลุ่มละ 1 คน ออกมานำเสนอความคิดเห็นหน้าชั้นเรียน โดยครูและนักเรียนกลุ่มอื่น ๆ ช่วยเสนอแนะเพิ่มเติม
5. ครูถามนักเรียนว่า “วัสดุ อุปกรณ์ต่าง ๆ ที่ครูนำมาให้ หากนำมาใช้ให้เกิดประโยชน์อย่างคุ้มค่าจะส่งผลดีอย่างไร”
6. ครูอธิบายให้นักเรียนฟังว่า “นอกจากนักเรียนจะรู้จักการนำทรัพยากรมาใช้ให้เกิดประโยชน์แล้ว นักเรียนจะต้องรู้จักการวางแผนการใช้ทรัพยากรด้วย”
7. ครูให้นักเรียนดูตัวอย่าง การวางแผนการใช้ทรัพยากร ในหนังสือเรียน หน้า 9 เพื่อให้เข้าใจหลักการวางแผนการใช้ทรัพยากรได้อย่างชัดเจน

### ขั้นที่ 3 สรุป

8. ครูให้นักเรียนร่วมกันสรุปความรู้ เรื่อง การใช้ทรัพยากรในการปฏิบัติงาน เพื่อให้รู้และตระหนักถึงการใช้ทรัพยากรอย่างประหยัด คุ่มค่า และเกิดประโยชน์มากที่สุด รวมทั้งสามารถวางแผนการใช้ทรัพยากรได้อย่างเหมาะสม
9. ครูมอบหมายให้นักเรียนทำใบงานที่ 1.3.1 เรื่อง การใช้ทรัพยากรในการปฏิบัติงาน
10. ครูมอบหมายให้นักเรียนทำชิ้นงาน/ภาระงาน (รวบยอด) เรื่อง การทำงานร่วมกันอย่างมีประสิทธิภาพ
11. ครูมอบหมายให้นักเรียนทำกิจกรรมในแบบวัดและบันทึกผลการเรียนรู้ หน่วยการเรียนรู้ที่ 1
12. ครูให้นักเรียนทำแบบทดสอบหลังเรียน หน่วยการเรียนรู้ที่ 1

#### ขั้นสรุป

ครูสรุปความรู้เพิ่มเติมเกี่ยวกับเรื่อง การทำงานเพื่อการดำรงชีพในปัจจุบัน ให้นักเรียนฟังว่า “การปฏิบัติงานใด ๆ ก็ตาม ผู้ปฏิบัติงานจำเป็นต้องมีทักษะในการทำงาน ไม่ว่าจะเป็นทักษะการทำงานร่วมกัน ทักษะการจัดการ นอกจากนี้ ควรมีคุณธรรมและจริยธรรมในการทำงาน และรู้จักใช้ทรัพยากรอย่างประหยัด คุ่มค่า และเกิดประโยชน์สูงสุด เพื่อให้งานประสบผลสำเร็จและมีประสิทธิภาพ”

#### ขั้นประเมิน

1. ครูตรวจสอบผลการทำแบบทดสอบหลังเรียน เพื่อตรวจสอบความเข้าใจหลังเรียนของนักเรียน
2. ครูตรวจสอบใบงานที่ 1.3.1 เรื่อง การใช้ทรัพยากรในการปฏิบัติงาน
3. ครูตรวจชิ้นงาน/ภาระงาน (รวบยอด) เรื่อง การทำงานร่วมกันอย่างมีประสิทธิภาพ
4. ครูตรวจสอบการทำกิจกรรมในแบบวัดและบันทึกผลการเรียนรู้ หน่วยการเรียนรู้ที่ 1
5. ครูตรวจสอบความรู้ ความเข้าใจของนักเรียนจากการนำเสนอผลการวิเคราะห์ วิจัยณ์ และการสรุปความรู้
6. ครูประเมินผลระหว่างการจัดกิจกรรมการเรียนรู้ จากการสังเกตพฤติกรรมการทำงานรายบุคคล พฤติกรรมการทำงานกลุ่ม การนำเสนอผลงาน และการสังเกตคุณลักษณะอันพึงประสงค์

### 9. สื่อ/แหล่งการเรียนรู้

#### 9.1 สื่อการเรียนรู้

- 1) หนังสือเรียน การงานอาชีพ ม.3 หน่วยการเรียนรู้ที่ 1 หลักการทำงานเพื่อการดำรงชีพ
- 2) ใบงานที่ 1.1.1 เรื่อง ทักษะการทำงานร่วมกันและทักษะการจัดการ
- 3) ใบงานที่ 1.2.1 เรื่อง คุณธรรมและจริยธรรมในการทำงาน
- 4) ใบงานที่ 1.3.1 เรื่อง การใช้ทรัพยากรในการปฏิบัติงาน
- 5) คลิปวิดีโอการทำงานที่ประสบความสำเร็จและไม่ประสบความสำเร็จ
- 6) คลิปวิดีโอเกี่ยวกับการนำสิ่งของเหลือใช้แล้วนำกลับมาใช้ใหม่
- 7) กรณีศึกษาลักษณะการทำงานเป็นทีมที่ไม่ประสบความสำเร็จ
- 8) PowerPoint ม.3 หน่วยการเรียนรู้ที่ 1 เรื่อง หลักการทำงานเพื่อการดำรงชีพ

## 9.2 แหล่งการเรียนรู้

### 1) ห้องสมุด

### 2) แหล่งข้อมูลสารสนเทศ

- <https://www.careerlink.co.th/careertools/skills/8-essential-skills-for-teamwork>
- <https://blog.ourgreenfish.com/2018/02/15/teamwork-skill>
- <https://hcm-jinjer.com/thai-media/orgdevelopment/th-190215whatismanagement/>
- <https://www.brandbuffet.in.th/2014/07/10most-important-work-skills-in2020/>
- [https://www.m-culture.go.th/ranong/ewt\\_news.php?nid=550&filename=index](https://www.m-culture.go.th/ranong/ewt_news.php?nid=550&filename=index)
- <https://www.nuttaputch.com/8-working-behavior-to-make-people-trust-you/>
- <https://www.thairath.co.th/content/615254>
- <https://www.youtube.com/watch?v=8q3FiMt2tVA>
- <https://www.greenery.org/articles/7r-campaign/>
- <https://www.youtube.com/watch?v=VyzQkL1jCAg>

## แบบทดสอบก่อนเรียน

### หน่วยการเรียนรู้ที่ 1

คำชี้แจง : ให้นักเรียนเลือกคำตอบที่ถูกต้องที่สุดเพียงข้อเดียว

1. การทำงานร่วมกันมีหลักในการทำงานอย่างไร
  - ก. ร่วมกันวางแผนการทำงาน
  - ข. มุ่งทำแต่งงานของตนเองเท่านั้น
  - ค. เชื่อและมั่นใจในความคิดของตนเอง
  - ง. ทำงานโดยไม่คำนึงถึงระยะเวลาที่กำหนด
2. เพราะเหตุใดจึงต้องทำงานด้วยความมุ่งมั่นและตั้งใจ
  - ก. หัวหน้ากลุ่มจะได้ชื่นชมและให้คำชมเชย
  - ข. เมื่อทำงานอื่นต่อไปจะได้ทำอย่างคล่องแคล่ว
  - ค. งานจะได้บรรลุเป้าหมายและประสบผลสำเร็จ
  - ง. เพื่อนในกลุ่มจะได้เห็นความสามารถของตนเอง
3. หากต้องร่วมงานกับเพื่อนกลุ่มใหม่ที่ไม่เคยรู้จักกันมาก่อน ควรเสริมสร้างทักษะการทำงานร่วมกันอย่างไร
  - ก. มีความซื่อสัตย์และเชื่อฟังเพื่อน
  - ข. แสดงความสามารถของตนเองให้เพื่อนได้รับรู้
  - ค. ทำงานแทนเพื่อน เพื่อเพื่อนจะได้สนิทกับเรามากขึ้น
  - ง. ศึกษาลักษณะนิสัยของเพื่อนและปรับตัวให้เข้ากับเพื่อน
4. การจัดการงานที่ดีเมื่อทำงานกลุ่มควรเริ่มต้นจากสิ่งใด
  - ก. วางแผนการทำงานร่วมกัน
  - ข. แบ่งงานให้กับสมาชิกในกลุ่ม
  - ค. ร่วมกันแก้ไขปัญหาระหว่างการดำเนินงาน
  - ง. โน้มน้าวใจให้สมาชิกในกลุ่มมีกำลังใจในการทำงาน
5. เพราะเหตุใดจึงต้องมีการติดตามผลการปฏิบัติงาน
  - ก. เพราะจะได้เป็นไปตามหลักของการจัดการ
  - ข. เพื่อนำผลการปฏิบัติงานไปรายงานให้กับหัวหน้ากลุ่ม
  - ค. เพราะหัวหน้ากลุ่มจะได้วางแผนการทำงานได้อย่างถูกต้อง
  - ง. เพื่อจะรู้ว่าต้องปรับปรุง แก้ไข หรือพัฒนางานให้ดีขึ้นอย่างไร
6. น้ำใสไม่สามารถทำงานเสร็จตามระยะเวลาที่กำหนดได้ น้ำใสควรเสริมสร้างทักษะการจัดการในเรื่องใด
  - ก. การบริหารเวลา
  - ข. การแก้ไขปัญหา
  - ค. การคิดวิเคราะห์
  - ง. การจัดการความรู้
7. ข้อใดแสดงให้เห็นว่ามีคุณธรรมและจริยธรรมในการทำงาน
  - ก. พุดจาไม่ตีกับเพื่อนร่วมงานเพราะทำงานล่าช้า
  - ข. เมื่อทำงานผิดพลาดก็ไม่ยอมรับข้อผิดพลาดนั้น
  - ค. เมื่อเกิดปัญหาขึ้นภายในกลุ่มก็จะช่วยกันแก้ไขปัญหา
  - ง. ปฏิบัติงานตามคำสั่งโดยไม่สามารถเสนอความคิดเห็นได้
8. บุคคลใดสามารถนำหลักคุณธรรมและจริยธรรมมาใช้ในการทำงานได้อย่างเหมาะสม
  - ก. ปู่ทำงานด้วยความมุ่งมั่น ตั้งใจ เพื่อหวังให้งานสำเร็จด้วยดี
  - ข. ดาวซิววิสตู อุปกรณ์ที่ต้องใช้ในการทำงานมาเป็นจำนวนมาก
  - ค. นุ่นแสดงกิริยาท่าทางที่ไม่ดีต่อเพื่อนร่วมงานเมื่อรู้สึกไม่พอใจ
  - ง. กุ๊กโกรธเพื่อนในกลุ่มที่ไม่สามารถทำงานได้ตามเวลาที่กำหนด
9. ข้อใดเป็นการใช้ทรัพยากรในการปฏิบัติงานอย่างคุ้มค่า
  - ก. ใช้กระดาษเพียงหน้าเดียวแล้วทิ้ง
  - ข. นำถุงหิ้วพลาสติกมาใส่เอกสารสำคัญต่าง ๆ
  - ค. ไม่เก็บวิสตู อุปกรณ์เมื่อใช้เสร็จเรียบร้อยแล้ว
  - ง. ซ่อมแซมเครื่องมืองานช่างที่ชำรุดให้นำกลับมาใช้งานได้ใหม่
10. การวางแผนการใช้ทรัพยากรส่งผลดีต่อการทำงานอย่างไร
  - ก. ทำให้ไม่ต้องสิ้นเปลืองทรัพยากร หรือลดการใช้ทรัพยากรลง
  - ข. ทำให้ไม่ต้องมีทรัพยากรคนเป็นจำนวนมาก
  - ค. ทำให้ไม่ต้องซื้อทรัพยากรการผลิตเพิ่มขึ้น
  - ง. ทำให้งานที่ทำดูมีคุณค่ามากยิ่งขึ้น

เฉลย

1. ก.    2. ค.    3. ง.    4. ก.    5. ง.    6. ก.    7. ค.    8. ก.    9. ง.    10. ก.

## แบบทดสอบหลังเรียน

### หน่วยการเรียนรู้ที่ 1

**คำชี้แจง :** ให้นักเรียนเลือกคำตอบที่ถูกต้องที่สุดเพียงข้อเดียว

1. เพราะเหตุใดจึงต้องมีการติดตามผลการปฏิบัติงาน
  - ก. เพราะจะได้เป็นไปตามหลักของการจัดการ
  - ข. เพื่อนำผลการปฏิบัติงานไปรายงานให้กับหัวหน้ากลุ่ม
  - ค. เพราะหัวหน้ากลุ่มจะได้วางแผนการทำงานได้อย่างถูกต้อง
  - ง. เพื่อจะรู้ว่าต้องปรับปรุง แก้ไข หรือพัฒนางานให้ดีขึ้นอย่างไร
2. การจัดการงานที่ดีเมื่อทำงานกลุ่มควรเริ่มต้นจากสิ่งใด
  - ก. วางแผนการทำงานร่วมกัน
  - ข. แบ่งงานให้กับสมาชิกในกลุ่ม
  - ค. ร่วมกันแก้ไขปัญหาระหว่างการทำงาน
  - ง. โน้มน้าวใจให้สมาชิกในกลุ่มมีกำลังใจในการทำงาน
3. หากต้องร่วมงานกับเพื่อนกลุ่มใหม่ที่ไม่เคยรู้จักกันมาก่อน ควรเสริมสร้างทักษะการทำงานร่วมกันอย่างไร
  - ก. มีความซื่อสัตย์และเชื่อฟังเพื่อน
  - ข. แสดงความสามารถของตนเองให้เพื่อนได้รับรู้
  - ค. ทำงานแทนเพื่อน เพื่อเพื่อนจะได้สนิทกับเรามากขึ้น
  - ง. ศึกษาลักษณะนิสัยของเพื่อนและปรับตัวให้เข้ากับเพื่อน
4. เพราะเหตุใดจึงต้องทำงานด้วยความมุ่งมั่นและตั้งใจ
  - ก. หัวหน้ากลุ่มจะได้ชื่นชมและให้คำชมเชย
  - ข. เมื่อทำงานอื่นต่อไปจะได้ทำอย่างคล่องแคล่ว
  - ค. งานจะได้บรรลุเป้าหมายและประสบผลสำเร็จ
  - ง. เพื่อนในกลุ่มจะได้เห็นความสามารถของตนเอง
5. การทำงานร่วมกันมีหลักในการทำงานอย่างไร
  - ก. ร่วมกันวางแผนการทำงาน
  - ข. มุ่งทำแต่งานของตนเองเท่านั้น
  - ค. เชื่อและมั่นใจในความคิดของตนเอง
  - ง. ทำงานโดยไม่คำนึงถึงระยะเวลาที่กำหนด
6. การวางแผนการใช้ทรัพยากรส่งผลดีต่อการทำงานอย่างไร
  - ก. ทำให้ไม่ต้องสิ้นเปลืองทรัพยากร หรือลดการใช้ทรัพยากรลง
  - ข. ทำให้ไม่ต้องมีทรัพยากรคนเป็นจำนวนมาก
  - ค. ทำให้ไม่ต้องซื้อทรัพยากรการผลิตเพิ่มขึ้น
  - ง. ทำให้งานที่ทำดูมีคุณค่ามากยิ่งขึ้น
7. ข้อใดเป็นการใช้ทรัพยากรในการปฏิบัติงานอย่างคุ้มค่า
  - ก. ใช้กระดาษเพียงหน้าเดียวแล้วทิ้ง
  - ข. นำถุงหิ้วพลาสติกมาใส่เอกสารสำคัญต่าง ๆ
  - ค. ไม่เก็บวัสดุ อุปกรณ์เมื่อใช้เสร็จเรียบร้อยแล้ว
  - ง. ซ่อมแซมเครื่องมืองานช่างที่ชำรุดให้นำกลับมาใช้งานได้ใหม่
8. บุคคลใดสามารถนำหลักคุณธรรมและจริยธรรมมาใช้ในการทำงานได้อย่างเหมาะสม
  - ก. บัญทำงานด้วยความมุ่งมั่น ตั้งใจ เพื่อหวังให้งานสำเร็จด้วยดี
  - ข. ดาวซิววัสดุ อุปกรณ์ที่ต้องใช้ในการทำงานมาเป็นจำนวนมาก
  - ค. นุ่นแสดงกิริยาท่าทางที่ไม่ดีต่อเพื่อนร่วมงานเมื่อรู้สึกไม่พอใจ
  - ง. กุ๊กโกธเพื่อนในกลุ่มที่ไม่สามารถทำงานได้ตามเวลาที่กำหนด
9. ข้อใดแสดงให้เห็นว่ามีคุณธรรมและจริยธรรมในการทำงาน
  - ก. พุดจาไม่ติดกับเพื่อนร่วมงานเพราะทำงานล่าช้า
  - ข. เมื่อทำงานผิดพลาดก็ไม่ยอมรับข้อผิดพลาดนั้น
  - ค. เมื่อเกิดปัญหาขึ้นภายในกลุ่มก็จะช่วยกันแก้ไขปัญหา
  - ง. ปฏิบัติงานตามคำสั่งโดยไม่สามารถเสนอความคิดเห็นได้
10. น้ำใสไม่สามารถทำงานเสร็จตามระยะเวลาที่กำหนดได้ น้ำใสควรเสริมสร้างทักษะการจัดการในเรื่องใด
  - ก. การบริหารเวลา
  - ข. การแก้ไขปัญหา
  - ค. การคิดวิเคราะห์
  - ง. การจัดการความรู้

เฉลย

1. ก.    2. ก.    3. ง.    4. ค.    5. ง.    6. ก.    7. ง.    8. ก.    9. ค.    10. ก.

## แผนการจัดการเรียนรู้ที่ 1

### ทักษะการทำงานร่วมกันและทักษะการจัดการ

เวลา 1 ชั่วโมง

#### 1. มาตรฐานการเรียนรู้/ตัวชี้วัด

##### 1.1 ตัวชี้วัด

- |              |       |  |
|--------------|-------|--|
| <b>ง 1.1</b> | ม.3/2 | ใช้ทักษะในการทำงานร่วมกันอย่างมีคุณธรรม  |
|              | ม.3/3 | อภิปรายการทำงานโดยใช้ทักษะการจัดการ เพื่อการประหยัดพลังงาน ทรัพยากร และสิ่งแวดล้อม |

#### 2. จุดประสงค์การเรียนรู้

1. อธิบายหลักในการทำงานร่วมกันและหลักการจัดการได้
2. ปฏิบัติงานร่วมกับผู้อื่นโดยใช้ทักษะการทำงานร่วมกันได้อย่างมีประสิทธิภาพ
3. วางแผนการปฏิบัติงานอย่างเป็นระบบโดยใช้ทักษะการจัดการเพื่อให้บรรลุเป้าหมาย

#### 3. สาระการเรียนรู้

##### 3.1 สาระการเรียนรู้แกนกลาง

- 1) ทักษะการทำงานร่วมกัน เป็นการสร้างให้ผู้เรียนสามารถทำงานและอยู่ร่วมกันได้อย่างมีความสุขและมีคุณธรรม
- 2) ทักษะการจัดการ เป็นการจัดระบบงานและระบบคน เพื่อให้ทำงานสำเร็จตามเป้าหมายอย่างมีประสิทธิภาพ

##### 3.2 สาระการเรียนรู้ท้องถิ่น

(พิจารณาตามหลักสูตรสถานศึกษา)

#### 4. สาระสำคัญ/ความคิดรวบยอด

การทำงานในชีวิตประจำวัน ผู้ปฏิบัติงานจะต้องมีความมุ่งมั่นเพื่อให้งานของตนเองบรรลุเป้าหมาย หรือ จุดประสงค์ที่กำหนดไว้ โดยการทำงานต้องรู้จักวิเคราะห์งานและมีการวางแผนการจัดการงานอย่างเป็นระบบ เป็นขั้นตอน นอกจากนี้ งานบางอย่างไม่สามารถที่จะปฏิบัติได้เพียงลำพัง ดังนั้น จึงต้องอาศัยเพื่อนร่วมงาน ซึ่งนำไปสู่การทำงานร่วมกับผู้อื่น การทำงานเป็นทีม เพื่อให้งานสำเร็จลุล่วงได้อย่างมีประสิทธิภาพ

#### 5. สมรรถนะสำคัญของผู้เรียน

1. ความสามารถในการสื่อสาร
2. ความสามารถในการคิด
3. ความสามารถในการแก้ปัญหา

## 6. คุณลักษณะอันพึงประสงค์

1. มีวินัย
2. ใฝ่เรียนรู้
3. มุ่งมั่นในการทำงาน

## 7. กิจกรรมการเรียนรู้

 วิธีสอนโดยเน้นกระบวนการเรียนความรู้ ความเข้าใจ

ชั่วโมงที่ 1

### ขั้นนำ

1. ครูแจ้งชื่อเรื่องที่จะเรียนรู้และผลการเรียนรู้ให้นักเรียนทราบ จากนั้นให้นักเรียนแต่ละคนทำแบบทดสอบก่อนเรียน หน่วยการเรียนรู้ที่ 1 เรื่อง หลักการทำงานเพื่อการดำรงชีพ
2. ครูให้นักเรียนดูคลิปวิดีโอ 2 คลิป เกี่ยวกับลักษณะการทำงานเป็นทีม (คลิปวิดีโอที่ 1 การทำงานเป็นทีม ประสบความสำเร็จ ส่วนคลิปวิดีโอที่ 2 การทำงานเป็นทีมแต่ไม่ประสบความสำเร็จ) จากนั้นให้นักเรียนร่วมกันวิเคราะห์ความแตกต่างของทั้ง 2 คลิปวิดีโอ
3. ครูถามนักเรียนว่า “คลิปวิดีโอที่ 1 กับคลิปวิดีโอที่ 2 มีความแตกต่างกันอย่างไร”  
*(แนวตอบ นักเรียนสามารถแสดงความคิดเห็นได้อย่างอิสระ เช่น คลิปวิดีโอที่ 1 มีลักษณะการทำงานดี มีการวางแผน จึงทำให้ประสบความสำเร็จในการทำงาน ส่วนคลิปวิดีโอที่ 2 ไม่มีการวางแผนในการทำงาน สมาชิกในทีมไม่ค่อยให้ความร่วมมือกัน จึงส่งผลให้ไม่ประสบความสำเร็จในการทำงาน)*  
 “นักเรียนคิดว่า การทำงานเป็นทีมให้ประสบความสำเร็จนั้น จะต้องปฏิบัติอย่างไร”  
*(แนวตอบ นักเรียนสามารถแสดงความคิดเห็นได้อย่างอิสระ เช่น สมาชิกในทีมจะต้องมีเป้าหมายการทำงานร่วมกัน มีความมุ่งมั่น ตั้งใจ มีความรับผิดชอบ ร่วมกันแก้ไขปัญหา และทุ่มเทในการทำงาน)*
4. ครูตั้งคำถาม เพื่อให้นักเรียนร่วมกันอภิปรายว่า “ทักษะการทำงานร่วมกันและทักษะการจัดการมีส่วนช่วยให้การทำงานเป็นทีมประสบความสำเร็จได้อย่างไร” โดยครูเปิดโอกาสให้นักเรียนร่วมกันแสดงความคิดเห็น จากนั้นครูจึงกล่าวเชื่อมโยงเข้าสู่บทเรียน

### ขั้นสอน

#### ขั้นที่ 1 สังเกต ตระหนัก

2. ครูให้นักเรียนศึกษา เรื่อง หลักในการทำงานร่วมกันและหลักการจัดการ จากหนังสือเรียน หน่วยการเรียนรู้ที่ 1 หรือศึกษาเพิ่มเติมจากอินเทอร์เน็ต
2. ครูอธิบายเพิ่มเติมเกี่ยวกับทักษะการทำงานร่วมกันและทักษะการจัดการให้นักเรียนฟังว่า “การทำงานร่วมกับผู้อื่นจะต้องรู้จักวิเคราะห์งานและมีการวางแผนการจัดการงานอย่างเป็นระบบ เป็น

ขั้นตอน รวมทั้งจัดระบบงานและจัดระบบคน เพื่อให้การปฏิบัติงานบรรลุตามเป้าหมายได้อย่างมีประสิทธิภาพ”

5. ครูถามนักเรียนว่า “นักเรียนคิดว่า การทำงานร่วมกันให้ประสบผลสำเร็จจะต้องมีหลักในการทำงานอย่างไร”

*(แนวตอบ นักเรียนสามารถแสดงความคิดเห็นได้อย่างอิสระ เช่น มีเป้าหมายในการทำงานร่วมกัน มีการทำงานร่วมกันเป็นทีม มีความรับผิดชอบในงานร่วมกัน มีการวางแผนในการทำงาน และติดตามผลการปฏิบัติงาน รวมทั้งประเมินผลงานว่ามีข้อบกพร่อง หรือสิ่งที่จะต้องปรับปรุงแก้ไขอย่างไร)*

## ขั้นที่ 2 วางแผนปฏิบัติ

6. ครูให้นักเรียนแบ่งกลุ่ม กลุ่มละเท่า ๆ กัน ให้นักเรียนแต่ละกลุ่มร่วมกันศึกษา เรื่อง แนวทางการเสริมสร้างทักษะการทำงานร่วมกันและแนวทางการเสริมสร้างทักษะการจัดการ จากหนังสือเรียน หน่วยการเรียนรู้ที่ 1 หรือศึกษาเพิ่มเติมจากอินเทอร์เน็ต
5. ครูให้นักเรียนแต่ละกลุ่มร่วมกันอภิปรายแลกเปลี่ยนความรู้ในเรื่องที่ได้ศึกษามา

6. ครูถามนักเรียนว่า “นักเรียนจะมีแนวทางเสริมสร้างทักษะการทำงานร่วมกันอย่างไร”

*(แนวตอบ เช่น รู้จักบทบาทหน้าที่ของตนเอง รับฟังความคิดเห็นของเพื่อนร่วมงาน ชยัน อดทน มีความมุ่งมั่นตั้งใจ และมีความรับผิดชอบ)*

“นักเรียนจะมีแนวทางการเสริมสร้างทักษะการจัดการในการทำงานอย่างไร”

*(แนวตอบ เช่น จัดการความรู้ โดยการหาความรู้เพิ่มเติมจากแหล่งการเรียนรู้ที่หลากหลาย แล้วนำความรู้ที่ได้มารวบรวม วิเคราะห์ สังเคราะห์ วางแผน แก้ปัญหา หรือพัฒนางานให้สำเร็จตามเป้าหมาย และรู้จักบริหารเวลา โดยจัดการเวลาในการปฏิบัติงานแต่ละครั้งให้เหมาะสม ใช้เวลาอย่างคุ้มค่า เพื่อให้งานสำเร็จตามเป้าหมายที่ตั้งไว้)*

## ขั้นที่ 3 ลงมือปฏิบัติ

7. ครูให้นักเรียนแต่ละกลุ่มร่วมกันศึกษาลักษณะการทำงานที่ยังไม่ประสบความสำเร็จ จากกรณีศึกษาที่ครูแจกให้ แล้วให้สมาชิกในกลุ่มร่วมกันวิเคราะห์ว่า เพราะเหตุใดลักษณะการทำงานดังกล่าวจึงไม่ประสบความสำเร็จ
8. ครูขออาสาสมัครตัวแทนกลุ่ม กลุ่มละ 1 คน ออกมานำเสนอผลการวิเคราะห์หน้าชั้นเรียน โดยครูเสนอแนะเพิ่มเติม
9. ครูถามนักเรียนว่า “กรณีศึกษาดังกล่าว มีหลักในการทำงานที่ดีหรือไม่ เพราะเหตุใด”

*(แนวตอบ ไม่มีหลักในการทำงานที่ดี เพราะขาดการวางแผนในการทำงาน แบ่งหน้าที่การทำงานให้กับสมาชิกในทีมไม่เหมาะสมกับความถนัดและความสามารถของแต่ละคน ไม่มีการตั้งเป้าหมายระยะเวลาในการทำงานที่แน่ชัด)*

“หากนักเรียนจำเป็นต้องเข้าไปร่วมงานกับทีมเหมือนดังกรณีศึกษา นักเรียนจะเสริมสร้างทักษะการทำงานให้กับทีมอย่างไร”

*(แนวตอบ ต้องให้สมาชิกในทีมวางเป้าหมายการทำงานร่วมกัน วางแผนการทำงาน แบ่งหน้าที่ความรับผิดชอบให้กับสมาชิกตามความถนัดและความสามารถของแต่ละคน ร่วมกันแสดงความคิดเห็นระหว่างการทำงาน และช่วยเหลือกัน หรือให้คำแนะนำที่ดีต่อกัน)*

#### ขั้นที่ 4 พัฒนาความรู้ความเข้าใจ

10. ครูให้นักเรียนทำใบงานที่ 1.1.1 เรื่อง ทักษะการทำงานร่วมกันและทักษะการจัดการ

#### ขั้นสรุป

#### ขั้นที่ 5 สรุป

1. ครูและนักเรียนร่วมกันสรุปความรู้ เรื่อง ทักษะการทำงานร่วมกันและทักษะการจัดการ
2. ครูมอบหมายให้นักเรียนทำกิจกรรมในแบบวัดและบันทึกผลการเรียนรู้ หน่วยการเรียนรู้ที่ 1
3. ครูตรวจสอบความรู้ ความเข้าใจของนักเรียนจากการนำเสนอผลการวิเคราะห์ วิจัย และสรุปความรู้

#### ขั้นประเมิน

1. ครูตรวจสอบผลการทำแบบทดสอบก่อนเรียน เพื่อตรวจสอบความเข้าใจก่อนเรียนของนักเรียน
2. ครูตรวจสอบใบงานที่ 1.1.1 เรื่อง ทักษะการทำงานร่วมกันและทักษะการจัดการ
3. ครูตรวจสอบการทำกิจกรรมในแบบวัดและบันทึกผลการเรียนรู้ หน่วยการเรียนรู้ที่ 1
4. ครูประเมินผลระหว่างการจัดกิจกรรมการเรียนรู้ จากการสังเกตพฤติกรรมการทำงานรายบุคคล พฤติกรรมการทำงานกลุ่ม และการสังเกตคุณลักษณะอันพึงประสงค์

### 8. การวัดและประเมินผล

รายการวัด	วิธีวัด	เครื่องมือ	เกณฑ์การประเมิน
8.1 การประเมินก่อนเรียน แบบทดสอบก่อนเรียน หน่วยการเรียนรู้ที่ 1 เรื่อง หลักการทำงานเพื่อการ ดำรงชีพ	- ตรวจสอบแบบทดสอบ ก่อนเรียน	- แบบทดสอบก่อนเรียน	ประเมินตามสภาพจริง
8.2 การประเมินระหว่าง การจัดกิจกรรมการเรียนรู้			
1) ทักษะการทำงานร่วมกัน และทักษะการจัดการ	- ตรวจสอบใบงานที่ 1.1.1	- ใบงานที่ 1.1.1	ร้อยละ 60 ผ่านเกณฑ์
2) พฤติกรรมการทำงาน รายบุคคล	- สังเกตพฤติกรรม การทำงานรายบุคคล	- แบบสังเกตพฤติกรรม การทำงานรายบุคคล	ระดับคุณภาพ 2 ผ่านเกณฑ์
3) พฤติกรรมการทำงานกลุ่ม	- สังเกตพฤติกรรม การทำงานกลุ่ม	- แบบสังเกตพฤติกรรม การทำงานกลุ่ม	ระดับคุณภาพ 2 ผ่านเกณฑ์
4) คุณลักษณะ อันพึงประสงค์	- สังเกตความมีวินัย ใฝ่เรียนรู้ มุ่งมั่น ในการทำงาน	- แบบประเมิน คุณลักษณะ อันพึงประสงค์	ระดับคุณภาพ 2 ผ่านเกณฑ์

## 9. สื่อ/แหล่งการเรียนรู้

### 9.1 สื่อการเรียนรู้

- 1) หนังสือเรียน การงานอาชีพ ม.3 หน่วยการเรียนรู้ที่ 1 หลักการทำงานเพื่อการดำรงชีพ
- 2) ใบงานที่ 1.1.1 เรื่อง ทักษะการทำงานร่วมกันและทักษะการจัดการ
- 3) คลิปวิดีโอการทำงานที่ประสบความสำเร็จและไม่ประสบความสำเร็จ
- 4) กรณีศึกษาลักษณะการทำงานเป็นทีมที่ไม่ประสบความสำเร็จ
- 5) PowerPoint ม.3 หน่วยการเรียนรู้ที่ 1 เรื่อง หลักการทำงานเพื่อการดำรงชีพ

### 9.2 แหล่งการเรียนรู้

- 1) ห้องสมุด
- 2) แหล่งข้อมูลสารสนเทศ
  - <https://www.careerlink.co.th/careertools/skills/8-essential-skills-for-teamwork>
  - <https://blog.ourgreenfish.com/2018/02/15/teamwork-skill>
  - <https://hcm-jinjer.com/thai-media/orgdevelopment/th-190215whatismanagement/>
  - <https://www.brandbuffet.in.th/2014/07/10most-important-work-skills-in2020/>

ใบงานที่ 1.1.1

**เรื่อง ทักษะการทำงานร่วมกันและทักษะการจัดการ**

**คำชี้แจง :** อ่านข้อความที่กำหนด แล้วตอบคำถาม

**กลุ่ม A**

1. มีสมาชิกจำนวน 6 คน
2. หัวหน้ากลุ่มแบ่งงานให้กับสมาชิกตามความพึงพอใจของตนเอง
3. สมาชิกในกลุ่มต่างทำงานของตนเองเพื่อให้เสร็จในแต่ละวัน
4. สมาชิกทุกคนมีความคิดเห็นไม่ตรงกัน
5. หัวหน้ากลุ่มไม่สามารถแก้ไขปัญหาที่เกิดขึ้นได้

**กลุ่ม B**

1. มีสมาชิกจำนวน 4 คน
2. สมาชิกทุกคนได้ทำงานตามความถนัดและความสามารถของตนเอง
3. ก่อนลงมือปฏิบัติงาน สมาชิกในกลุ่มจะร่วมกันวางแผนการทำงาน
4. เมื่อสมาชิกคนใดคนหนึ่งเกิดปัญหาขึ้นในการทำงาน ทุกคนในกลุ่มจะช่วยเหลือกัน
5. สมาชิกในกลุ่มมีสัมพันธ์ภาพที่ดีต่อกัน

1. กลุ่ม A และกลุ่ม B มีความแตกต่างกันอย่างไร

.....

.....

.....

.....

.....

2. กลุ่มใดสามารถใช้ทักษะการทำงานร่วมกันและทักษะการจัดการในการทำงานกลุ่มได้สำเร็จ เพราะเหตุใด

.....

.....

.....

## ใบงานที่ 1.1.1

## เรื่อง ทักษะการทำงานร่วมกันและทักษะการจัดการ

คำชี้แจง : อ่านข้อความที่กำหนด แล้วตอบคำถาม

## กลุ่ม A

1. มีสมาชิกจำนวน 6 คน
2. หัวหน้ากลุ่มแบ่งงานให้กับสมาชิกตามความพึงพอใจของตนเอง
3. สมาชิกในกลุ่มต่างทำงานของตนเอง เพื่อให้เสร็จในแต่ละวัน
4. สมาชิกทุกคนมีความคิดเห็นไม่ตรงกัน
5. หัวหน้ากลุ่มไม่สามารถแก้ไขปัญหาที่เกิดขึ้นได้

## กลุ่ม B

1. มีสมาชิกจำนวน 4 คน
2. สมาชิกทุกคนได้ทำงานตามความถนัดและความสามารถของตนเอง
3. ก่อนลงมือปฏิบัติงาน สมาชิกในกลุ่มจะร่วมกันวางแผนการทำงาน
4. เมื่อสมาชิกคนใดคนหนึ่งเกิดปัญหาขึ้นในการทำงาน ทุกคนในกลุ่มจะช่วยเหลือกัน
5. สมาชิกในกลุ่มมีสัมพันธภาพที่ดีต่อกัน

## 1. กลุ่ม A และกลุ่ม B มีความแตกต่างกันอย่างไร

กลุ่ม A มีสมาชิกกลุ่มจำนวนมาก แต่หัวหน้ากลุ่มและสมาชิกในกลุ่มขาดทักษะในการทำงานเป็นทีม จึงอาจทำให้งานไม่สำเร็จตรงตามเป้าหมายที่วางไว้ และงานไม่มีประสิทธิภาพ.....

กลุ่ม B มีสมาชิกกลุ่มจำนวนน้อยกว่า แต่สมาชิกทุกคนในกลุ่มมีทักษะในการทำงานเป็นทีม มีความมุ่งมั่น ตั้งใจในการทำงาน สามารถช่วยกันแก้ไขปัญหาที่เกิดขึ้นได้ จึงอาจส่งผลให้งานมีประสิทธิภาพและประสบความสำเร็จ.....

## 2. กลุ่มใดสามารถใช้ทักษะการทำงานร่วมกันและทักษะการจัดการในการทำงานกลุ่มได้สำเร็จ เพราะเหตุใด

กลุ่ม B เพราะสมาชิกในกลุ่มจะมีเป้าหมายในการทำงานร่วมกัน มีการวางแผนก่อนทำงาน สมาชิกแต่ละคนได้ทำงานตามที่ตนเองถนัดและลงมือปฏิบัติงานอย่างเต็มที่ ใส่ใจเพื่อนร่วมงาน สามารถร่วมกันแก้ไขปัญหาที่เกิดขึ้นได้.....

## กรณีศึกษา

### เรื่อง สาเหตุแห่ง “ความล้มเหลว” ของทีมงาน

จากประสบการณ์ตรงกว่า 10 ปีของผม ผมเห็นทีมงานหลายทีมในหลายองค์กรที่เก่งและมีประสิทธิภาพ และผมก็เห็นทีมงานจำนวนมากในหลายองค์กรที่ล้มเหลว ทำให้ผมอดที่จะมาลองคิดและวิเคราะห์ไม่ได้ว่าสาเหตุแห่งความล้มเหลวของทีมงานน่าจะเกิดจากอะไรบ้าง

**สาเหตุแรก** เกิดจากตัวทีมงานที่แต่ละคนต่างก็ถูกเลี้ยงดู ถูกหล่อหลอมมาจากครอบครัว จากสถาบันการศึกษา จากที่ทำงานเดิม ในสภาพแวดล้อมที่แตกต่างกัน อาจทำให้ทีมงานบางคนเป็นคนที่ “เก่ง” หรือ “ไม่ได้เก่ง” ตั้งแต่ว่างาน แต่เรื่องนี้ไม่ใช่สาเหตุที่สำคัญที่สุดที่จะให้ทีมงานล้มเหลวหรือไม่

**สาเหตุที่สอง** วัฒนธรรมในหน่วยงาน วัฒนธรรมในองค์กรต่างก็มีส่วนที่จะช่วยทั้ง “ส่งเสริม” หรือ “ทำลาย” ทีมงานได้เช่นเดียวกัน และเรื่องนี้ก็ไม่ใช่สาเหตุที่สำคัญที่สุดเช่นกัน

**สาเหตุที่สาม** เพื่อนร่วมงานที่ “แตกแยก” ไม่มีการทำงานเป็นทีม สาเหตุนี้ก็มีผลแต่ลองคิดดี ๆ ที่มี “ทีมงาน แต่ไม่ยอมทำงานเป็นทีม” น่าจะเกิดจากใคร

**สาเหตุที่สี่** การสนับสนุนของหน่วยงานอื่นที่เกี่ยวข้องและผู้บริหารระดับสูง ต่างก็เป็นส่วนสำคัญที่จะ ทำให้ทีมงานทำงานได้ราบรื่น หรือยิ่งทำให้งานช้าลง แต่เรื่องนี้ไม่ใช่เรื่องใหญ่ที่สุดอีกเช่นกัน

**สาเหตุที่ห้า** ทีมงานที่อาจจะเคยเป็นคนที่เก่ง หรือเป็นทีมงานที่ตั้งใจ แต่อยู่ไปอยู่มากลายเป็นทีมงานที่ไม่ค่อยได้เรื่อง และความตั้งใจในการทำงานถูกแทนที่ด้วยความตั้งใจในการสร้างปัญหา และทีมงานที่ธรรมดา ๆ หรือไม่ค่อยเก่งในแต่แรก ทีมงานที่เคยแตกแยก แต่อยู่ไปอยู่มาได้รับการหล่อหลอมที่ถูกต้อง ทีมงานมีวัฒนธรรมเฉพาะหน่วยงานที่แข็งแกร่ง ทีมงานที่มาจากคนละทิศละทาง ถูกอดีตหล่อหลอมมาแบบผิด ๆ ก็ได้รับการปรับเปลี่ยนวิธีคิดใหม่ ท้ายที่สุดกลายเป็นทีมงานที่มีศักยภาพ เป็นทีมงานที่สำเร็จมากกว่าล้มเหลว ลองเดาดูสิครับเกิดจากอะไร ถ้าไม่ใช่ “หัวหน้าทีม/ผู้นำหน่วยงาน ”

จากประสบการณ์ตรงอีกเช่นเดียวกันที่ผมได้มีโอกาสร่วมงานกับหัวหน้าทีมทั้งระดับผู้จัดการ ระดับผู้อำนวยการไปจนถึงผู้นำสูงสุดที่ประสิทธิภาพธรรมดา ๆ แต่เมื่อได้รับการชี้แนะที่ถูกต้อง รู้ว่าอะไรควรทำและอะไรไม่ควรทำ เพื่อให้เป็นทีมงานที่มีศักยภาพภายในระยะเวลาไม่กี่เดือน หัวหน้าทีมและผู้นำเหล่านี้ก็กลายเป็นผู้ที่สร้างทีมงานธรรมดา ๆ ให้กลายเป็นทีมงานที่มีประสิทธิภาพภายใต้ข้อจำกัดเดิม ๆ

ดังนั้น ไม่ว่าจะมองมุมไหน ผมก็ยังเชื่อว่าทีมงานเก่ง หรือไม่เก่งก็สร้างได้ ถ้าสร้างเป็นวัฒนธรรมก็อยู่ที่เราจะเปลี่ยน หรือสร้างวัฒนธรรมในทีมในหน่วยงานแบบใด เพื่อนร่วมงานในทีมจะแตก หรือจะสอดประสานก็อยู่ที่เราจะบริหารคนเป็นหรือไม่ การสนับสนุนของฝ่ายอื่นและผู้บริหารระดับสูงก็ขึ้นอยู่กับ การสื่อสาร การช่วยผู้อื่นก่อนให้ผู้อื่นช่วย ทั้งหมดแก้มองง่ายก็จริงแต่ก็ไม่ยาก สรุปลแล้วสาเหตุแห่งความล้มเหลวของทีมงานก็คือ “ผู้นำทีม”

ที่มา : <http://www.thespecialistcoach.com/index.php?lay=show&ac=article&id=538966254&Ntype=19>

### 10. ความเห็นของผู้บริหารสถานศึกษา หรือผู้ที่ได้รับมอบหมาย

ข้อเสนอแนะ..... ..... .....	ลงชื่อ..... (.....) ตำแหน่ง.....
-----------------------------------	--

### 11. บันทึกผลหลังการสอน

<ul style="list-style-type: none"> <li>● ด้านความรู้ ..... .....</li> <li>● ด้านสมรรถนะสำคัญของผู้เรียน ..... .....</li> <li>● ด้านคุณลักษณะอันพึงประสงค์ ..... .....</li> <li>● ด้านอื่น ๆ (พฤติกรรมเด่น หรือพฤติกรรมที่มีปัญหาของนักเรียนเป็นรายบุคคล (ถ้ามี)) ..... .....</li> </ul>	<ul style="list-style-type: none"> <li>● ปัญหา/อุปสรรค ..... .....</li> <li>● แนวทางการแก้ไข ..... .....</li> </ul>
---	---

## แผนการจัดการเรียนรู้ที่ 2

### คุณธรรมและจริยธรรมในการทำงาน

เวลา 1 ชั่วโมง

#### 1. มาตรฐานการเรียนรู้/ตัวชี้วัด

##### 1.1 ตัวชี้วัด

ง 1.1 ม.3/2 ใช้ทักษะในการทำงานร่วมกันอย่างมีคุณธรรม

#### 2. จุดประสงค์การเรียนรู้

1. อธิบายหลักคุณธรรมและจริยธรรมในการทำงานได้
2. มีลักษณะนิสัยที่ดีในการทำงานร่วมกับผู้อื่นและมีสัมพันธภาพที่ดี
3. ปฏิบัติงานร่วมกับผู้อื่นได้อย่างมีความสุข

#### 3. สาระการเรียนรู้

##### 3.1 สาระการเรียนรู้แกนกลาง

- 1) ทักษะการทำงานร่วมกัน เป็นการสร้างให้ผู้เรียนสามารถทำงานและอยู่ร่วมกันได้อย่างมีความสุขและมีคุณธรรม

##### 3.2 สาระการเรียนรู้ท้องถิ่น

(พิจารณาตามหลักสูตรสถานศึกษา)

#### 4. สาระสำคัญ/ความคิดรวบยอด

การปฏิบัติงานใด ๆ ก็ตาม ผู้ปฏิบัติงานจะต้องมีคุณธรรมและจริยธรรมในการทำงาน โดยเฉพาะเมื่อต้องปฏิบัติงานร่วมกับผู้อื่น หากได้ฝึกฝนอยู่เป็นประจำจนสามารถพัฒนาจนเป็นลักษณะนิสัยที่ดีในการทำงาน ก็จะส่งผลให้งานสำเร็จตรงตามเป้าหมายและสามารถทำงานร่วมกับผู้อื่นได้อย่างมีความสุข

#### 5. สมรรถนะสำคัญของผู้เรียน

1. ความสามารถในการสื่อสาร
2. ความสามารถในการแก้ปัญหา
3. ความสามารถในการใช้ทักษะชีวิต

#### 6. คุณลักษณะอันพึงประสงค์

1. ซื่อสัตย์ สุจริต
2. มีวินัย
3. ใฝ่เรียนรู้
4. มุ่งมั่นในการทำงาน
5. มีจิตสาธารณะ

## 7. กิจกรรมการเรียนรู้

 วิธีสอนโดยเน้นกระบวนการสร้างความตระหนัก

### ชั่วโมงที่ 1

#### ขั้นนำ

1. ครูให้นักเรียนแบ่งกลุ่ม กลุ่มละเท่า ๆ กัน จากนั้นครูแจกสถานการณ์เกี่ยวกับคุณธรรมและจริยธรรมในการทำงานให้กับนักเรียนแต่ละกลุ่ม

#### สถานการณ์ที่ 1

กลุ่มของดาวได้รับมอบหมายให้ทำงานประดิษฐ์บรรจุภัณฑ์จากวัสดุธรรมชาติ ดาวซึ่งเป็นหัวหน้ากลุ่มจึงแบ่งหน้าที่ความรับผิดชอบให้กับสมาชิกในกลุ่มตามความถนัดของแต่ละคน และสมาชิกทุกคนต่างก็ทุ่มเท ตั้งใจปฏิบัติงานกันอย่างเต็มที่ ถึงแม้จะเกิดความผิดพลาดระหว่างการทำงาน สมาชิกทุกคนก็พร้อมที่จะยอมรับความผิดพลาดนั้น และรับฟังคำแนะนำจากผู้อื่น

#### สถานการณ์ที่ 2

กลุ่มของเต้ได้รับมอบหมายให้ทำงานประกอบผลิตภัณฑ์ภายในบ้าน เต้ซึ่งเป็นหัวหน้ากลุ่มจึงสอบถามสมาชิกในกลุ่มว่าจะเลือกประกอบผลิตภัณฑ์ชิ้นงานใด แต่สมาชิกในกลุ่มไม่มีใครช่วยเสนอความคิดเห็น เต้จึงจำเป็นต้องตัดสินใจเลือกเอง และเขาก็ได้แบ่งหน้าที่ให้กับสมาชิกในกลุ่ม แต่ไม่มีสมาชิกคนใดตั้งใจปฏิบัติงาน เพราะสมาชิกเหล่านั้นไม่พึงพอใจกับสิ่งที่เต้เลือกให้

2. ครูให้นักเรียนแต่ละกลุ่มร่วมกันอ่าน แล้ววิเคราะห์จากสถานการณ์ดังกล่าว จากนั้นครูสุ่มนักเรียน 2-3 กลุ่ม ออกมานำเสนอผลการวิเคราะห์หน้าชั้นเรียน

#### ขั้นสอน

#### ขั้นที่ 1 สังเกต

2. ครูถามนักเรียนว่า “นักเรียนคิดว่า กลุ่มของใครสามารถทำงานได้สำเร็จตรงตามเป้าหมายและมีประสิทธิภาพ เพราะเหตุใด”

*(แนวตอบ กลุ่มของดาว เพราะดาวเข้าใจลักษณะความแตกต่างของสมาชิกแต่ละคน และสมาชิกทุกคนมีความตั้งใจปฏิบัติงาน ร่วมกันแก้ไขปัญหา ซึ่งแสดงให้เห็นถึงความขยัน มีความรับผิดชอบ มีความสามัคคี)*

“สมาชิกในกลุ่มของเต้ขาดคุณธรรมและจริยธรรมในการทำงานหรือไม่ เพราะเหตุใด”

*(แนวตอบ สมาชิกในกลุ่มของเต้ขาดคุณธรรมและจริยธรรมในการทำงาน เพราะสมาชิกทุกคนไม่มีส่วนร่วมในการคิด หรือแสดงความคิดเห็นใด ๆ ไม่มีความมุ่งมั่นตั้งใจทำงาน และแสดงความไม่พอใจกับความคิดเห็นของผู้อื่น)*

- ครูให้นักเรียนแต่ละกลุ่มศึกษา เรื่อง คุณธรรมและจริยธรรมในการทำงาน จากหนังสือเรียน หน่วยการเรียนรู้ที่ 1 หรือศึกษาเพิ่มเติมจาก PowerPoint ม.3 หน่วยการเรียนรู้ที่ 1

## ขั้นที่ 2 วิचारณ์

- ครูให้นักเรียนแต่ละกลุ่มร่วมกันเสนอความคิดเห็นจากสถานการณ์ที่ 2 ว่ากลุ่มของเต้ควรปรับเปลี่ยนวิธีการทำงานอย่างไร และสมาชิกในกลุ่มแต่ละคนควรปรับปรุง แก้ไข ลักษณะนิสัยในการทำงานของตนเองอย่างไร
- ครูให้นักเรียนศึกษาเพิ่มเติม เรื่อง 3 วิธี สร้างความสัมพันธ์กับเพื่อนร่วมงาน จากกล่อง Tip ด้านล่างของหนังสือเรียน หน้า 6 เพื่อนำแนวทางดังกล่าวไปปรับใช้ในการทำงานร่วมกับผู้อื่น

## ขั้นที่ 3 สรุป

- ครูให้นักเรียนร่วมกันสรุปความรู้ เรื่อง คุณธรรมและจริยธรรมในการทำงานว่า มีหลักอย่างไร เพื่อให้เป็นผู้มีลักษณะนิสัยที่ดีในการทำงาน และสามารถทำงานร่วมกับผู้อื่นได้อย่างมีความสุข
- ครูให้นักเรียนทำใบงานที่ 1.2.1 เรื่อง คุณธรรมและจริยธรรมในการทำงาน และกิจกรรมในแบบวัดและบันทึกผลการเรียนรู้ หน่วยการเรียนรู้ที่ 1

### ขั้นสรุป

ครูสรุปความรู้เพิ่มเติมเกี่ยวกับเรื่อง คุณธรรมและจริยธรรมในการทำงานให้นักเรียนฟังว่า “การปฏิบัติงานต่าง ๆ ผู้ปฏิบัติงานจะต้องยึดถือหลักการมีคุณธรรมและจริยธรรมในการทำงาน จนเกิดเป็นลักษณะนิสัยที่ดี เพื่อให้การทำงานประสบความสำเร็จ โดยมีหลัก ดังนี้ มีความซื่อสัตย์ สุจริต ขยัน อดทน รับผิดชอบต่อหน้าที่ มีระเบียบวินัย มีความสามัคคี ประหยัด อดออม สุภาพ เคารพผู้อื่น ตรงต่อเวลา ช่วยเหลือ มีน้ำใจ”

### ขั้นประเมิน

- ครูตรวจสอบการทำใบงานที่ 1.2.1 เรื่อง คุณธรรมและจริยธรรมในการทำงาน
- ครูตรวจสอบการทำกิจกรรมในแบบวัดและบันทึกผลการเรียนรู้ หน่วยการเรียนรู้ที่ 1
- ครูตรวจสอบความรู้ ความเข้าใจของนักเรียนจากการนำเสนอผลการวิเคราะห์ วิचारณ์ และการสรุปความรู้
- ครูประเมินผลระหว่างการจัดกิจกรรมการเรียนรู้ จากการสังเกตพฤติกรรมการทำงานรายบุคคล พฤติกรรมการทำงานกลุ่ม การนำเสนอผลงาน และการสังเกตคุณลักษณะอันพึงประสงค์

## 8. การวัดและประเมินผล

รายการวัด		วิธีวัด	เครื่องมือ	เกณฑ์การประเมิน
8.1 การประเมินระหว่าง การจัดกิจกรรมการเรียนรู้		- ใบงานที่ 1.2.1	- ตรวจใบงานที่ 1.2.1	ร้อยละ 60 ผ่านเกณฑ์
1) คุณธรรมและ จริยธรรม ในการทำงาน				
2) การนำเสนอผลงาน		- ประเมินการนำเสนอ ผลงาน	- ผลการนำเสนอ ผลงาน	ระดับคุณภาพ 2 ผ่านเกณฑ์
3) พฤติกรรม การทำงาน รายบุคคล		- สังเกตพฤติกรรม การทำงานรายบุคคล	- แบบสังเกต พฤติกรรม การทำงาน รายบุคคล	ระดับคุณภาพ 2 ผ่านเกณฑ์
4) พฤติกรรม การทำงานกลุ่ม		- สังเกตพฤติกรรม การทำงานกลุ่ม	- แบบสังเกต พฤติกรรม การทำงานกลุ่ม	ระดับคุณภาพ 2 ผ่านเกณฑ์
5) คุณลักษณะ อันพึงประสงค์		- สังเกตความมีวินัย ใฝ่เรียนรู้ อยู่อย่าง พอเพียง มุ่งมั่นในการทำงาน	- แบบประเมิน คุณลักษณะ อันพึงประสงค์	ระดับคุณภาพ 2 ผ่านเกณฑ์

## 9. สื่อ/แหล่งการเรียนรู้

### 9.1 สื่อการเรียนรู้

- 1) หนังสือเรียน การงานอาชีพ ม.3 หน่วยการเรียนรู้ที่ 1 หลักการทำงานเพื่อการดำรงชีพ
- 2) ใบงานที่ 1.2.1 เรื่อง คุณธรรมและจริยธรรมในการทำงาน
- 3) PowerPoint ม.3 หน่วยการเรียนรู้ที่ 1 เรื่อง หลักการทำงานเพื่อการดำรงชีพ

### 9.2 แหล่งการเรียนรู้

- 1) ห้องสมุด
- 2) แหล่งข้อมูลสารสนเทศ
  - [https://www.m-culture.go.th/ranong/ewt\\_news.php?nid=550&filename=index](https://www.m-culture.go.th/ranong/ewt_news.php?nid=550&filename=index)
  - <https://www.nuttaputch.com/8-working-behavior-to-make-people-trust-you/>
  - <https://www.thairath.co.th/content/615254>

## ใบงานที่ 1.2.1

## เรื่อง คุณธรรมและจริยธรรมในการทำงาน

คำชี้แจง : นำคำที่กำหนดให้ มาแต่งเรื่องราวเกี่ยวกับการมีคุณธรรมและจริยธรรมในการทำงาน

## 1. ชัยน อดทน

.....

.....

.....

## 2. มีความสามัคคี

.....

.....

.....

## 3. ประหยัด อดออม

.....

.....

.....

## 4. ตรงต่อเวลา

.....

.....

.....

## ใบงานที่ 1.2.1

## เรื่อง คุณธรรมและจริยธรรมในการทำงาน

คำชี้แจง : นำคำที่กำหนดให้ มาแต่งเรื่องราวเกี่ยวกับการมีคุณธรรมและจริยธรรมในการทำงาน

## 1. ชัยน อุดทน

นิลได้รับมอบหมายให้ทำงานที่ตนเองไม่ค่อยถนัด แต่เธอจำเป็นต้องทำเพราะสมาชิกคนอื่น ๆ ในกลุ่มไม่สามารถทำได้ เธอจึงมุ่งมั่นตั้งใจที่จะศึกษาหาข้อมูลจากแหล่งการเรียนรู้ต่าง ๆ เพื่อนำมาใช้ในการทำงาน กล้าที่จะเผชิญกับอุปสรรคที่อาจเกิดขึ้น และพร้อมปรับปรุงแก้ไขให้ดียิ่งขึ้น.....

## 2. มีความสามัคคี

คุณครูให้กลุ่มของนิลรับผิดชอบจัดซุ้มดอกไม้เพื่อต้อนรับแขกที่จะมาเยือนโรงเรียน นิลซึ่งเป็นหัวหน้ากลุ่มจึงแบ่งหน้าที่ความรับผิดชอบให้กับสมาชิกทุกคน ซึ่งสมาชิกคนหนึ่งมีหน้าที่ไปเลือกซื้อดอกไม้แต่ซื้อมาไม่เพียงพอ และระยะทางก็ไกลหากจะต้องไปซื้อใหม่ นิลจึงขอความคิดเห็นของสมาชิกในกลุ่มว่าจะร่วมกันแก้ไขปัญหาอย่างไรดี

## 3. ประหยัด อดออม

เจนต้องทำรายงานส่งคุณครูในวันพรุ่งนี้ เธอจึงปริ้นต์รายงานเพื่อจัดทำเป็นรูปเล่ม แต่เธอปริ้นต์ผิดไฟล์จึงทำให้ต้องปริ้นต์งานใหม่ทั้งหมด และสูญเสียกระดาษเหล่านั้นเป็นจำนวนมาก เธอรู้สึกเสียดายจึงนำกระดาษอีกด้านหนึ่งที่ยังไม่ถูกนำมาใช้เก็บไว้ใช้งานอย่างอื่นในครั้งต่อไป.....

## 4. ตรงต่อเวลา

กลุ่มของนนท์ได้รับมอบหมายให้ทำโครงการอาชีพ 1 ชิ้นงาน และจะต้องนำเสนอผลงานสิ้นเดือนหน้า ซึ่งมีเวลาทำโครงการเพียงแค่ 3 สัปดาห์ นนท์และสมาชิกในกลุ่มจึงร่วมกันวางแผนการทำงาน โดยการกำหนดตารางเวลาการทำงานที่ชัดเจน เพื่อให้สามารถทำงานได้สำเร็จตามระยะเวลา หรือตามเป้าหมายที่กำหนดไว้.....

10. ความเห็นของผู้บริหารสถานศึกษา หรือผู้ที่ได้รับมอบหมาย

ข้อเสนอแนะ.....  
.....  
.....  
.....

ลงชื่อ.....  
(.....)  
ตำแหน่ง.....

11. บันทึกผลหลังการสอน

- ด้านความรู้  
.....  
.....
- ด้านสมรรถนะสำคัญของผู้เรียน  
.....  
.....
- ด้านคุณลักษณะอันพึงประสงค์  
.....  
.....
- ด้านอื่น ๆ (พฤติกรรมเด่น หรือพฤติกรรมที่มีปัญหาของนักเรียนเป็นรายบุคคล (ถ้ามี))  
.....  
.....

---

- ปัญหา/อุปสรรค  
.....  
.....  
.....
- แนวทางการแก้ไข  
.....  
.....  
.....

## แผนการจัดการเรียนรู้ที่ 3

## การใช้ทรัพยากรในการปฏิบัติงาน

เวลา 1 ชั่วโมง

## 1. มาตรฐานการเรียนรู้/ตัวชี้วัด

## 1.1 ตัวชี้วัด

ง 1.1 ม.3/3 อภิปรายการทำงานโดยใช้ทักษะการจัดการ เพื่อการประหยัดพลังงาน ทรัพยากร และสิ่งแวดล้อม

## 2. จุดประสงค์การเรียนรู้

1. อธิบายหลักการใช้ทรัพยากรในการปฏิบัติงานได้
2. เห็นความสำคัญของการใช้ทรัพยากรในการปฏิบัติงาน
3. วางแผนและใช้ทรัพยากรในการปฏิบัติงานได้อย่างคุ้มค่า

## 3. สาระการเรียนรู้

## 3.1 สาระการเรียนรู้แกนกลาง

- 1) ทักษะการจัดการ เป็นการจักระบบงานและระบบคน เพื่อให้ทำงานสำเร็จตามเป้าหมายอย่างมีประสิทธิภาพ

## 3.2 สาระการเรียนรู้ท้องถิ่น

(พิจารณาตามหลักสูตรสถานศึกษา)

## 4. สาระสำคัญ/ความคิดรวบยอด

การปฏิบัติงานต่าง ๆ จำเป็นต้องนำทรัพยากรมาใช้ ซึ่งทรัพยากรที่นำมาใช้ในการปฏิบัติงานจะต้องเป็นทรัพยากรที่เหมาะสม สามารถใช้ประโยชน์ได้อย่างคุ้มค่า ดังนั้น จึงควรใช้อย่างเหมาะสม ใช้อย่างประหยัด และใช้อย่างคุ้มค่า เพื่อให้เกิดประโยชน์สูงสุดรวมถึงคำนึงถึงสิ่งแวดล้อม โดยจะต้องไม่ทำลายธรรมชาติและสิ่งแวดล้อม

## 5. สมรรถนะสำคัญของผู้เรียน

1. ความสามารถในการคิด
2. ความสามารถในการแก้ปัญหา
3. ความสามารถในการใช้เทคโนโลยี

## 6. คุณลักษณะอันพึงประสงค์

1. ใฝ่เรียนรู้
2. อยู่อย่างพอเพียง
3. มุ่งมั่นในการทำงาน

## 7. กิจกรรมการเรียนรู้

 วิธีสอนโดยเน้นกระบวนการสร้างความตระหนัก

### ชั่วโมงที่ 1

#### ขั้นนำ

3. ครูนำคลิปวิดีโอเกี่ยวกับการนำสิ่งของเหลือใช้แล้วนำกลับมาใช้ใหม่ (Reuse) ให้นักเรียนดู เพื่อให้นักเรียนเกิดความตระหนักและเห็นความสำคัญของความคุ้มค่าการใช้สิ่งของนั้น ๆ
4. ครูถามนักเรียนว่า “นักเรียนคนใดเคยได้ลองปฏิบัติเหมือนดังในคลิปวิดีโอบ้าง หากเคย ทำอย่างไรบ้าง”  
(*แนวตอบ* นักเรียนสามารถแสดงความคิดเห็นได้อย่างอิสระ เช่น เคยนำขวดน้ำพลาสติกที่ไม่ใช้แล้ว มาดัดแปลงเป็นกระถางต้นไม้)  
“นักเรียนคิดว่า การปฏิบัติแบบในคลิปวิดีโอมีประโยชน์หรือไม่ อย่างไร”  
(*แนวตอบ* มีประโยชน์ เนื่องจากเป็นการนำสิ่งของเหลือใช้มาดัดแปลงให้มีคุณค่าและสามารถนำไปใช้อย่างอื่นได้ต่อไป)

#### ขั้นสอน

##### ขั้นที่ 1 สังเกต

3. ครูถามนักเรียนว่า “ทุกวันนี้นักเรียนใช้ทรัพยากรในการทำงานอย่างคุ้มค่าหรือไม่ อย่างไร”  
(*แนวตอบ* นักเรียนสามารถแสดงความคิดเห็นได้อย่างอิสระ เช่น ยังไม่คุ้มค่ามากพอ โดยสังเกตได้จาก การใช้กระดาษสิ้นเปลือง เนื่องจากใช้เพียงด้านเดียวและใช้วัสดุที่ไม่เป็นมิตรกับสิ่งแวดล้อม)  
“การใช้ทรัพยากรในการทำงานอย่างไม่คุ้มค่าจะส่งผลอย่างไร”  
(*แนวตอบ* อาจส่งผลให้ทรัพยากรเริ่มหมดลง เพราะใช้อย่างไม่ประหยัดและอาจส่งผลกระทบต่อสิ่งแวดล้อมได้ หากไม่รู้จักรักษาเลือกใช้ทรัพยากรอย่างเหมาะสม)
2. ครูให้นักเรียนแบ่งกลุ่ม กลุ่มละเท่า ๆ กัน ศึกษาเรื่อง การใช้ทรัพยากรในการปฏิบัติงาน จากหนังสือเรียน หน่วยการเรียนรู้ที่ 1 หรือศึกษาเพิ่มเติมจาก PowerPoint ม.3 หน่วยการเรียนรู้ที่ 1

##### ขั้นที่ 2 วิจารณ์

3. ครูหยิบวัสดุ อุปกรณ์ต่าง ๆ ที่นักเรียนมักจะคุ้นเคยมาให้ให้นักเรียนดู เช่น กระดาษ เศษผ้า ขวดน้ำ พลาสติก แล้วให้นักเรียนแต่ละกลุ่มร่วมกันวิเคราะห์ว่า วัสดุ อุปกรณ์ต่าง ๆ เหล่านั้น หากไม่ใช้แล้วสามารถนำมาใช้ประโยชน์อะไรได้อีกบ้าง
4. ครูขออาสาสมัครตัวแทนกลุ่ม กลุ่มละ 1 คน ออกมานำเสนอความคิดเห็นหน้าชั้นเรียน โดยครูและนักเรียนกลุ่มอื่น ๆ ช่วยเสนอแนะเพิ่มเติม
5. ครูถามนักเรียนว่า “วัสดุ อุปกรณ์ต่าง ๆ ที่ครูนำมาให้ หากนำมาใช้ให้เกิดประโยชน์อย่างคุ้มค่าจะส่งผลดีอย่างไร”  
(*แนวตอบ* นักเรียนสามารถแสดงความคิดเห็นได้อย่างอิสระ เช่น ประหยัดทรัพยากร ได้สร้างสรรค์

### ชิ้นงานใหม่)

6. ครูอธิบายให้นักเรียนฟังว่า “นอกจากนักเรียนจะรู้จักการนำทรัพยากรมาใช้ให้เกิดประโยชน์แล้ว นักเรียนจะต้องรู้จักการวางแผนการใช้ทรัพยากรด้วย”
7. ครูให้นักเรียนดูตัวอย่าง การวางแผนการใช้ทรัพยากร ในหนังสือเรียน หน้า 9 เพื่อให้เข้าใจหลักการวางแผนการใช้ทรัพยากรได้อย่างชัดเจน

### ขั้นที่ 3 สรุป

8. ครูให้นักเรียนร่วมกันสรุปความรู้ เรื่อง การใช้ทรัพยากรในการปฏิบัติงาน เพื่อให้รู้และตระหนักถึงการใช้ทรัพยากรอย่างประหยัด คุ่มค่า และเกิดประโยชน์มากที่สุด รวมทั้งสามารถวางแผนการใช้ทรัพยากรได้อย่างเหมาะสม
9. ครูมอบหมายให้นักเรียนทำใบงานที่ 1.3.1 เรื่อง การใช้ทรัพยากรในการปฏิบัติงาน
10. ครูมอบหมายให้นักเรียนทำชิ้นงาน/ภาระงาน (รวบยอด) เรื่อง การทำงานร่วมกันอย่างมีประสิทธิภาพ
11. ครูมอบหมายให้นักเรียนทำกิจกรรมในแบบวัดและบันทึกผลการเรียนรู้ หน่วยการเรียนรู้ที่ 1
12. ครูให้นักเรียนทำแบบทดสอบหลังเรียน หน่วยการเรียนรู้ที่ 1

### ขั้นสรุป

ครูสรุปความรู้เพิ่มเติมเกี่ยวกับเรื่อง การทำงานเพื่อการดำรงชีพในปัจจุบัน ให้นักเรียนฟังว่า “การปฏิบัติงานใด ๆ ก็ตาม ผู้ปฏิบัติงานจำเป็นต้องมีทักษะในการทำงาน ไม่ว่าจะเป็นทักษะการทำงานร่วมกัน ทักษะการจัดการ นอกจากนี้ ควรมีคุณธรรมและจริยธรรมในการทำงาน และรู้จักใช้ทรัพยากรอย่างประหยัด คุ่มค่า และเกิดประโยชน์สูงสุด เพื่อให้งานประสบผลสำเร็จและมีประสิทธิภาพ”

### ขั้นประเมิน

1. ครูตรวจสอบผลการทำแบบทดสอบหลังเรียน เพื่อตรวจสอบความเข้าใจหลังเรียนของนักเรียน
2. ครูตรวจสอบใบงานที่ 1.3.1 เรื่อง การใช้ทรัพยากรในการปฏิบัติงาน
3. ครูตรวจชิ้นงาน/ภาระงาน (รวบยอด) เรื่อง การทำงานร่วมกันอย่างมีประสิทธิภาพ
4. ครูตรวจสอบการทำกิจกรรมในแบบวัดและบันทึกผลการเรียนรู้ หน่วยการเรียนรู้ที่ 1
5. ครูตรวจสอบความรู้ ความเข้าใจของนักเรียนจากการนำเสนอผลการวิเคราะห์ วิจัย และสรุปความรู้
6. ครูประเมินผลระหว่างการจัดกิจกรรมการเรียนรู้ จากการสังเกตพฤติกรรมการทำงานรายบุคคล พฤติกรรมการทำงานกลุ่ม การนำเสนอผลงาน และการสังเกตคุณลักษณะอันพึงประสงค์

## 8. การวัดและประเมินผล

รายการวัด	วิธีวัด	เครื่องมือ	เกณฑ์การประเมิน
8.1 การประเมินระหว่าง การจัดกิจกรรมการเรียนรู้ 1) การใช้ทรัพยากรในการ ปฏิบัติงาน	- ตรวจสอบใบงานที่ 1.3.1	- ใบงานที่ 1.3.1	ร้อยละ 60 ผ่านเกณฑ์
2) การนำเสนอผลงาน	- ประเมินการนำเสนอ ผลงาน	- ผลการนำเสนอผลงาน	ระดับคุณภาพ 2 ผ่านเกณฑ์
3) พฤติกรรมการทำงาน รายบุคคล	- สังเกตพฤติกรรม การทำงานรายบุคคล	- แบบสังเกตพฤติกรรม การทำงานรายบุคคล	ระดับคุณภาพ 2 ผ่านเกณฑ์
4) พฤติกรรมการทำงานกลุ่ม	- สังเกตพฤติกรรม การทำงานกลุ่ม	- แบบสังเกตพฤติกรรม การทำงานกลุ่ม	ระดับคุณภาพ 2 ผ่านเกณฑ์
5) คุณลักษณะ อันพึงประสงค์	- สังเกตความมีวินัย ใฝ่เรียนรู้ อยู่อย่างพอเพียง มุ่งมั่นในการทำงาน	- แบบประเมิน คุณลักษณะ อันพึงประสงค์	ระดับคุณภาพ 2 ผ่านเกณฑ์
8.2 การประเมินหลังเรียน 1) แบบทดสอบหลังเรียน หน่วยการเรียนรู้ที่ 1 เรื่อง หลักการทำงานเพื่อ การดำรงชีพ	- ตรวจสอบแบบทดสอบ หลังเรียน	- แบบทดสอบหลังเรียน	ประเมินตามสภาพจริง
2) การประเมินชิ้นงาน/ ภาระงาน (รวบยอด) เรื่อง การทำงานร่วมกัน อย่างมีประสิทธิภาพ	- ตรวจสอบชิ้นงาน การทำงาน ร่วมกันอย่างมี ประสิทธิภาพ	- แบบประเมินชิ้นงาน การทำงานร่วมกันอย่าง มีประสิทธิภาพ	ระดับคุณภาพ 2 ผ่านเกณฑ์

## 9. สื่อ/แหล่งการเรียนรู้

### 9.1 สื่อการเรียนรู้

- 1) หนังสือเรียน การงานอาชีพ ม.3 หน่วยการเรียนรู้ที่ 1 หลักการทำงานเพื่อการดำรงชีพ
- 2) ใบงานที่ 1.3.1 เรื่อง การใช้ทรัพยากรในการปฏิบัติงาน
- 3) PowerPoint ม.3 หน่วยการเรียนรู้ที่ 1 เรื่อง หลักการทำงานเพื่อการดำรงชีพ
- 4) คลิปวิดีโอเกี่ยวกับการนำสิ่งของเหลือใช้แล้วนำกลับมาใช้ใหม่

### 9.2 แหล่งการเรียนรู้

- 1) ห้องสมุด
- 2) แหล่งข้อมูลสารสนเทศ
  - <https://www.youtube.com/watch?v=8q3FiMt2tVA>
  - <https://www.greenery.org/articles/7r-campaign/>

### ใบงานที่ 1.3.1

#### เรื่อง การใช้ทรัพยากรในการปฏิบัติงาน

คำชี้แจง : วางแผนการใช้ทรัพยากรในการปฏิบัติงานของตนเองตามหลักการที่กำหนดให้

	ทรัพยากรที่ใช้ คือ .....	
ใช้ทรัพยากรให้คุ้มค่าที่สุด		..... .....
เลือกใช้ทรัพยากรให้มีสัดส่วนที่เหมาะสม		..... .....
วางแผนก่อนการปฏิบัติงาน		..... .....
นำเทคโนโลยีสมัยใหม่มาใช้ ในการปฏิบัติงาน		..... .....
นำทรัพยากรกลับมาใช้ใหม่		..... .....

ใบงานที่ 1.3.1

เรื่อง การใช้ทรัพยากรในการปฏิบัติงาน

คำชี้แจง : วางแผนการใช้ทรัพยากรในการปฏิบัติงานของตนเองตามหลักการที่กำหนดให้

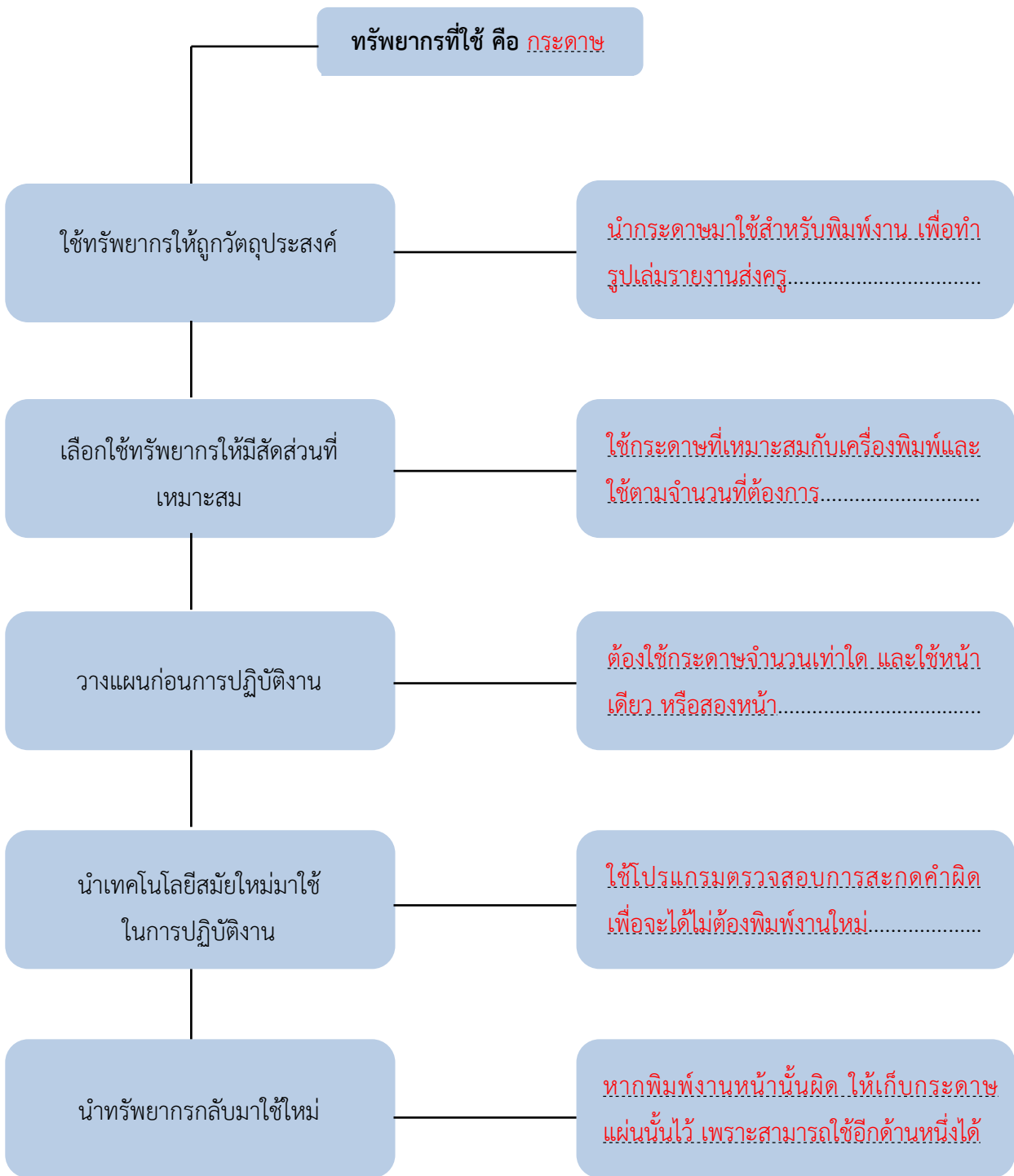

## ชิ้นงาน/ภาระงาน (รวบยอด)

### กิจกรรม การทำงานร่วมกันอย่างมีประสิทธิภาพ

คำชี้แจง : ให้นักเรียนปฏิบัติกิจกรรม ดังนี้

1. ให้นักเรียนแบ่งกลุ่ม กลุ่มละเท่า ๆ กัน จากนั้นครูแจกตัวอย่างปัญหาในการทำงานกลุ่มให้กับนักเรียน แต่ละกลุ่ม

#### ตัวอย่างปัญหา

กลุ่มของดาวได้รับมอบหมายให้ทำอาหารเลี้ยงต้อนรับแขกที่มาเยือนโรงเรียนในสัปดาห์หน้า ดาวจึงแบ่งหน้าที่ความรับผิดชอบให้กับสมาชิกทุกคนในกลุ่มตามความพึงพอใจของเธอ และไม่มีการประชุมวางแผนการทำงานร่วมกัน เมื่อเริ่มลงมือปฏิบัติงานสมาชิกทุกคนต่างก็ทำตามหน้าที่ที่ตนเองได้รับมอบหมาย แต่ไม่สามารถทำงานได้อย่างคล่องแคล่วและมักเกิดปัญหาระหว่างการทำงาน เช่น เตรียมอุปกรณ์มาไม่ครบ ชื้อวัตถุดิบมามากเกินไป ไม่เข้าใจงานที่ตนเองต้องทำ ซึ่งทุกคนในกลุ่มต่างก็ไม่มีใครแก้ปัญหาเหล่านั้นได้ จึงส่งผลให้เกิดความล่าช้าในการทำงานและงานไม่มีประสิทธิภาพ

2. สมาชิกในกลุ่มร่วมกันศึกษาตัวอย่างปัญหาที่ครูแจกให้ แล้วร่วมกันวิเคราะห์ปัญหาที่เกิดขึ้น ดังนี้
  - เพราะเหตุใดกลุ่มของดาวจึงไม่ประสบผลสำเร็จในการทำงาน
  - กลุ่มของดาวสามารถใช้ทักษะในการทำงานร่วมกันและทักษะการจัดการเข้ามาช่วยในการปฏิบัติงานหรือไม่ อย่างไร
  - คุณธรรมและจริยธรรมที่กลุ่มของดาวควรพึงมีในการปฏิบัติงานคือสิ่งใด
  - กลุ่มของดาวใช้ทรัพยากรในการปฏิบัติงานอย่างคุ้มค่าหรือไม่ อย่างไร
3. ครูให้นักเรียนแต่ละกลุ่มส่งตัวแทนกลุ่มออกมานำเสนอผลการวิเคราะห์หน้าชั้นเรียน

แบบประเมิน การปฏิบัติงานต่าง ๆ โดยใช้ทักษะการทำงานร่วมกันและการจัดการ

#### กิจกรรม การทำงานร่วมกันอย่างมีประสิทธิภาพ

- ง 1.1 ม.3/2 ใช้ทักษะในการทำงานร่วมกันอย่างมีคุณธรรม
- ง 1.1 ม.3/3 อภิปรายการทำงานโดยใช้ทักษะการจัดการ เพื่อการประหยัดพลังงาน ทรัพยากร และสิ่งแวดล้อม

รายการประเมิน	เกณฑ์การประเมิน				ระดับคุณภาพ
	ดีมาก (4)	ดี (3)	พอใช้ (2)	ปรับปรุง (1)	
1. การวางแผนการทำงาน	วางแผนการทำงานได้เป็นอย่างดี	วางแผนการทำงานได้ค่อนข้างดี	วางแผนการทำงานได้พอใช้	วางแผนการทำงานได้ไม่ดี	<input type="checkbox"/> ดีมาก <input type="checkbox"/> ดี <input type="checkbox"/> พอใช้ <input type="checkbox"/> ปรับปรุง
2. การทำงานร่วมกับผู้อื่น	ทำงานร่วมกับผู้อื่นได้เป็นอย่างดี	ทำงานร่วมกับผู้อื่นได้ค่อนข้างดี	ทำงานร่วมกับผู้อื่นได้	ทำงานร่วมกับผู้อื่นไม่ได้	
3. การจัดการในการทำงานกลุ่ม	ดำเนินงานตามแผนที่วางไว้ได้ถูกต้อง ครบถ้วน	ดำเนินงานตามแผนที่วางไว้ได้ถูกต้อง ครบถ้วนเป็นส่วนใหญ่	ดำเนินงานตามแผนที่วางไว้ได้ถูกต้องบางส่วน	ไม่ดำเนินงานตามแผนที่วางไว้	
4. การแก้ปัญหาในการทำงานของกลุ่ม	แก้ปัญหาในการทำงานได้อย่างเหมาะสม	แก้ปัญหาในการทำงานได้อย่างเหมาะสมเป็นส่วนใหญ่	แก้ปัญหาในการทำงานได้อย่างเหมาะสมเป็นบางส่วน	ไม่สามารถแก้ปัญหาในการทำงานได้	
5. การนำเสนอผลงาน	นำเสนอผลงานได้อย่างครบถ้วน เหมาะสม	นำเสนอผลงานอย่างครบถ้วน เหมาะสมเป็นส่วนใหญ่	นำเสนอผลงานได้อย่างครบถ้วน เหมาะสมเป็นบางส่วน	นำเสนอผลงานได้ไม่ครบถ้วน และไม่เหมาะสม	
6. การมีคุณลักษณะนิสัยที่ดีในการทำงาน	มีคุณลักษณะนิสัยที่ดีในการทำงาน	มีคุณลักษณะนิสัยที่ดีในการทำงานเป็นส่วนใหญ่	มีคุณลักษณะนิสัยที่ดีในการทำงานเป็นบางส่วน	ไม่มีคุณลักษณะนิสัยที่ดีในการทำงาน	
7. หลักฐานเกี่ยวกับการทำงาน	มีหลักฐานประกอบการทำงานที่แสดงถึงการใช้กระบวนการต่าง ๆ ในการทำงานได้อย่างเหมาะสม	มีหลักฐานประกอบการทำงานที่แสดงถึงการใช้กระบวนการต่าง ๆ ในการทำงานได้อย่างเหมาะสมเป็นส่วนใหญ่	มีหลักฐานประกอบการทำงานที่แสดงถึงการใช้กระบวนการต่าง ๆ ในการทำงานได้อย่างเหมาะสมเป็นบางส่วน	ไม่มีหลักฐานประกอบการทำงานที่แสดงถึงการใช้กระบวนการต่าง ๆ ในการทำงานได้อย่างเหมาะสม	

#### เกณฑ์การตัดสินคุณภาพ

ช่วงคะแนน	ระดับคุณภาพ	ช่วงคะแนน	ระดับคุณภาพ
24-28	ดีมาก	15-18	พอใช้
19-23	ดี	ต่ำกว่า 14	ปรับปรุง

### แบบประเมินการนำเสนอผลงาน

**คำชี้แจง :** ให้ผู้สอนประเมินผลการนำเสนอผลงานของนักเรียนตามรายการ แล้วขีด ✓ ลงในช่องที่ตรงกับระดับคะแนน

ลำดับที่	รายการประเมิน	ระดับคะแนน		
		3	2	1
1	ความถูกต้องของเนื้อหา	<input type="checkbox"/>	<input type="checkbox"/>	<input type="checkbox"/>
2	การลำดับขั้นตอนของเรื่อง	<input type="checkbox"/>	<input type="checkbox"/>	<input type="checkbox"/>
3	วิธีการนำเสนอผลงานอย่างสร้างสรรค์	<input type="checkbox"/>	<input type="checkbox"/>	<input type="checkbox"/>
4	การใช้เทคโนโลยีในการนำเสนอ	<input type="checkbox"/>	<input type="checkbox"/>	<input type="checkbox"/>
5	การมีส่วนร่วมของสมาชิกในกลุ่ม	<input type="checkbox"/>	<input type="checkbox"/>	<input type="checkbox"/>
<b>รวม</b>				

ลงชื่อ.....ผู้ประเมิน  
...../...../.....

#### เกณฑ์การให้คะแนน

ผลงาน หรือพฤติกรรมสอดคล้องกับรายการประเมินสมบูรณ์ชัดเจน	ให้ 3	คะแนน
ผลงาน หรือพฤติกรรมสอดคล้องกับรายการประเมินเป็นส่วนใหญ่	ให้ 2	คะแนน
ผลงาน หรือพฤติกรรมสอดคล้องกับรายการประเมินบางส่วน	ให้ 1	คะแนน

#### เกณฑ์การตัดสินคุณภาพ

ช่วงคะแนน	ระดับคุณภาพ
12-15	ดี
8-11	พอใช้
ต่ำกว่า 8	ปรับปรุง

แบบสังเกตพฤติกรรมการทำงานรายบุคคล

**คำชี้แจง :** ให้ผู้สอนสังเกตพฤติกรรมของนักเรียนในระหว่างเรียนและนอกเวลาเรียน แล้วขีด ✓ ลงในช่องที่ตรงกับระดับคะแนน

ลำดับที่	รายการประเมิน	ระดับคะแนน		
		3	2	1
1	การแสดงความคิดเห็น	<input type="checkbox"/>	<input type="checkbox"/>	<input type="checkbox"/>
2	การยอมรับฟังความคิดเห็นของผู้อื่น	<input type="checkbox"/>	<input type="checkbox"/>	<input type="checkbox"/>
3	การทำงานตามหน้าที่ที่ได้รับมอบหมาย	<input type="checkbox"/>	<input type="checkbox"/>	<input type="checkbox"/>
4	ความมีน้ำใจ	<input type="checkbox"/>	<input type="checkbox"/>	<input type="checkbox"/>
5	การตรงต่อเวลา	<input type="checkbox"/>	<input type="checkbox"/>	<input type="checkbox"/>
<b>รวม</b>				

ลงชื่อ.....ผู้ประเมิน  
...../...../.....

**เกณฑ์การให้คะแนน**

ปฏิบัติ หรือแสดงพฤติกรรมอย่างสม่ำเสมอ	ให้	3	คะแนน
ปฏิบัติ หรือแสดงพฤติกรรมบ่อยครั้ง	ให้	2	คะแนน
ปฏิบัติ หรือแสดงพฤติกรรมบางครั้ง	ให้	1	คะแนน

**เกณฑ์การตัดสินคุณภาพ**

ช่วงคะแนน	ระดับคุณภาพ
12-15	ดี
8-11	พอใช้
ต่ำกว่า 8	ปรับปรุง

### แบบสังเกตพฤติกรรมการทำงานกลุ่ม

**คำชี้แจง :** ให้ผู้สอนสังเกตพฤติกรรมของนักเรียนในระหว่างเรียนและนอกเวลาเรียน แล้วขีด ✓ ลงในช่องที่ตรงกับระดับคะแนน

ลำดับที่	ชื่อ-สกุล ของนักเรียน	การแสดง ความคิดเห็น			การยอมรับ ฟังคนอื่น			การทำงาน ตามที่ได้รับ มอบหมาย			ความมี น้ำใจ			การมี ส่วนร่วมใน การ ปรับปรุง ผลงานกลุ่ม			รวม 15 คะแนน		
		3	2	1	3	2	1	3	2	1	3	2	1	3	2	1			

ลงชื่อ.....ผู้ประเมิน  
...../...../.....

#### เกณฑ์การให้คะแนน

ปฏิบัติ หรือแสดงพฤติกรรมอย่างสม่ำเสมอ	ให้	3	คะแนน
ปฏิบัติ หรือแสดงพฤติกรรมบ่อยครั้ง	ให้	2	คะแนน
ปฏิบัติ หรือแสดงพฤติกรรมบางครั้ง	ให้	1	คะแนน

#### เกณฑ์การตัดสินคุณภาพ

ช่วงคะแนน	ระดับคุณภาพ
12-15	ดี
8-11	พอใช้
ต่ำกว่า 8	ปรับปรุง

### แบบประเมินคุณลักษณะอันพึงประสงค์

**คำชี้แจง :** ให้ผู้สอนสังเกตพฤติกรรมของนักเรียนในระหว่างเรียนและนอกเวลาเรียน แล้วขีด ✓ ลงในช่องที่ตรงกับ

ระดับคะแนน

คุณลักษณะอันพึงประสงค์ด้าน	รายการประเมิน	ระดับคะแนน		
		3	2	1
1. รักชาติ ศาสน์ กษัตริย์	1.1 ยืนตรงเคารพธงชาติและร้องเพลงชาติได้			
	1.2 เข้าร่วมกิจกรรมที่สร้างความสามัคคี ประองดอง และเป็นประโยชน์ต่อโรงเรียน			
	1.3 เข้าร่วมกิจกรรมทางศาสนาที่ตนนับถือ ปฏิบัติตามหลักศาสนา			
	1.4 เข้าร่วมกิจกรรมที่เกี่ยวกับสถาบันพระมหากษัตริย์ตามที่โรงเรียนจัดขึ้น			
2. ซื่อสัตย์ สุจริต	2.1 ให้ข้อมูลที่ถูกต้องและเป็นจริง			
	2.2 ปฏิบัติในสิ่งที่ถูกต้อง			
3. มีวินัย รับผิดชอบ	3.1 ปฏิบัติตามข้อตกลง กฎเกณฑ์ ระเบียบ ข้อบังคับของครอบครัว มีความตรงต่อเวลา ในการปฏิบัติกิจกรรมต่าง ๆ ในชีวิตประจำวัน			
4. ใฝ่เรียนรู้	4.1 รู้จักใช้เวลาว่างให้เป็นประโยชน์และนำไปปฏิบัติได้			
	4.2 รู้จักจัดสรรเวลาให้เหมาะสม			
	4.3 เชื่อมโยงคำสั่งสอนของบิดา-มารดา โดยไม่ได้แย้ง			
	4.4 ตั้งใจเรียน			
5. อยู่อย่างพอเพียง	5.1 ใช้ทรัพย์สินและสิ่งของของโรงเรียนอย่างประหยัด			
	5.2 ใช้อุปกรณ์การเรียนอย่างประหยัดและรู้คุณค่า			
	5.3 ใช้จ่ายอย่างประหยัดและมีการเก็บออมเงิน			
6. มุ่งมั่นในการทำงาน	6.1 มีความตั้งใจและพยายามในการทำงานที่ได้รับมอบหมาย			
	6.2 มีความอดทนและไม่ท้อแท้ต่ออุปสรรคเพื่อให้งานสำเร็จ			
7. รักความเป็นไทย	7.1 มีจิตสำนึกในการอนุรักษ์วัฒนธรรมและภูมิปัญญาไทย			
	7.2 เห็นคุณค่าและปฏิบัติตามวัฒนธรรมไทย			
8. มีจิตสาธารณะ	8.1 รู้จักช่วยพ่อแม่ ผู้ปกครอง และครูทำงาน			
	8.2 รู้จักการดูแลรักษาทรัพย์สินสมบัติและสิ่งแวดล้อมของห้องเรียนและโรงเรียน			

ลงชื่อ.....ผู้ประเมิน

...../...../.....

#### เกณฑ์การให้คะแนน

พฤติกรรมที่ปฏิบัติชัดเจนและสม่ำเสมอ

ให้ 3 คะแนน

พฤติกรรมที่ปฏิบัติชัดเจนและบ่อยครั้ง

ให้ 2 คะแนน

พฤติกรรมที่ปฏิบัติบางครั้ง

ให้ 1 คะแนน

## 10. ความเห็นของผู้บริหารสถานศึกษา หรือผู้ที่ได้รับมอบหมาย

ข้อเสนอแนะ..... .....	ลงชื่อ..... (.....) ตำแหน่ง.....
--------------------------	--

## 11. บันทึกผลหลังการสอน

<ul style="list-style-type: none"> <li>● ด้านความรู้ ..... .....</li> <li>● ด้านสมรรถนะสำคัญของผู้เรียน ..... .....</li> <li>● ด้านคุณลักษณะอันพึงประสงค์ ..... .....</li> <li>● ด้านอื่น ๆ (พฤติกรรมเด่น หรือพฤติกรรมที่มีปัญหาของนักเรียนเป็นรายบุคคล (ถ้ามี)) ..... .....</li> </ul>
<ul style="list-style-type: none"> <li>● ปัญหา/อุปสรรค ..... .....</li> <li>● แนวทางการแก้ไข ..... .....</li> </ul>

## หน่วยการเรียนรู้ที่ 2

### ผ้าและการตัดเย็บ

เวลา 10 ชั่วโมง

#### 1. มาตรฐานการเรียนรู้/ตัวชี้วัด

ง 1.1

เข้าใจการทำงาน มีความคิดสร้างสรรค์ มีทักษะกระบวนการทำงาน ทักษะการจัดการ ทักษะกระบวนการแก้ปัญหา ทักษะการทำงานร่วมกัน และทักษะการแสวงหาความรู้ มีคุณธรรม และลักษณะนิสัยในการทำงาน มีจิตสำนึกในการใช้พลังงาน ทรัพยากรและสิ่งแวดล้อม เพื่อการดำรงชีวิต และครอบครัว

ม.3/1 อภิปรายขั้นตอนการทำงานที่มีประสิทธิภาพ

ม.3/2 ใช้ทักษะในการทำงานร่วมกันอย่างมีคุณธรรม

ม.3/3 อภิปรายการทำงานโดยใช้ทักษะการจัดการ เพื่อการประหยัดพลังงาน ทรัพยากร และสิ่งแวดล้อม

#### 2. สาระสำคัญ/ความคิดรวบยอด

เสื้อผ้าเป็นปัจจัยพื้นฐานในการดำรงชีวิตของมนุษย์ เพื่อช่วยปกปิดร่างกายและเสริมสร้างบุคลิกภาพให้ดูดี ดังนั้น การดูแลรักษาเสื้อผ้าและเครื่องประกอบการแต่งกายอย่างถูกวิธี จะทำให้เสื้อผ้าและเครื่องประกอบการแต่งกายอยู่ในสภาพดี สามารถใช้งานได้ยาวนาน นอกจากนี้ยังต้องรู้จักซ่อมแซม ตกแต่ง ดัดแปลง และตัดเย็บเสื้อผ้า เนื่องจากเป็นการช่วยประหยัดค่าใช้จ่ายในครอบครัวได้อีกทางหนึ่ง

#### 3. สาระการเรียนรู้

##### 3.1 สาระการเรียนรู้แกนกลาง

- 1) ขั้นตอนการทำงานที่มีประสิทธิภาพ เป็นการปฏิบัติตามกระบวนการทำงาน โดยการทำตามลำดับขั้นตอน มีความสามารถทำงานสำเร็จตามเป้าหมายที่วางไว้ เช่น การซัก ตาก พับ เก็บ เสื้อผ้าที่ต้องดูแลอย่างประณีต การสร้างชิ้นงาน หรือผลงาน
- 2) ทักษะการทำงานร่วมกัน เป็นการสร้างให้ผู้เรียนสามารถทำงานและอยู่ร่วมกันได้อย่างมีความสุขและมีคุณธรรม
- 3) ทักษะการจัดการ เป็นการจัดระบบงานและระบบคน เพื่อให้ทำงานสำเร็จตามเป้าหมายอย่างมีประสิทธิภาพ

##### 3.2 สาระการเรียนรู้ท้องถิ่น

(พิจารณาตามหลักสูตรสถานศึกษา)

#### 4. สมรรถนะสำคัญของผู้เรียน

1. ความสามารถในการสื่อสาร
2. ความสามารถในการคิด
3. ความสามารถในการแก้ปัญหา
4. ความสามารถในการใช้ทักษะชีวิต
5. ความสามารถในการใช้เทคโนโลยี

#### 5. คุณลักษณะอันพึงประสงค์

1. มีวินัย
2. ใฝ่เรียนรู้
3. อยู่อย่างพอเพียง
4. มุ่งมั่นในการทำงาน

#### 6. ชิ้นงาน/ภาระงาน (รวบยอด)

การตัดเย็บสิ่งของเครื่องใช้ภายในบ้าน

#### 7. การวัดและประเมินผล

รายการวัด	วิธีวัด	เครื่องมือ	เกณฑ์การประเมิน
7.1 การประเมินชิ้นงาน/ภาระงาน (รวบยอด) การตัดเย็บสิ่งของเครื่องใช้ภายในบ้าน	-ตรวจชิ้นงาน การตัดเย็บสิ่งของเครื่องใช้ภายในบ้าน	-แบบประเมินชิ้นงาน การตัดเย็บสิ่งของเครื่องใช้ภายในบ้าน	ระดับคุณภาพ 2 ผ่านเกณฑ์
7.2 การประเมินก่อนเรียน แบบทดสอบก่อนเรียน หน่วยการเรียนรู้ที่ 2 เรื่องผ้าและการตัดเย็บ	-ตรวจแบบทดสอบก่อนเรียน	- แบบทดสอบก่อนเรียน	ประเมินตามสภาพจริง
7.3 การประเมินระหว่างการจัดกิจกรรมการเรียนรู้			
1) การดูแลรักษาเสื้อผ้าและเครื่องประกอบการแต่งกาย	- ตรวจใบงานที่ 2.1.1	- ใบงานที่ 2.1.1	ร้อยละ 60 ผ่านเกณฑ์
2) การซ่อมแซมเสื้อผ้า	- ตรวจใบงานที่ 2.2.1	- ใบงานที่ 2.2.1	ร้อยละ 60 ผ่านเกณฑ์
3) การตกแต่งเสื้อผ้า	- ตรวจใบงานที่ 2.3.1	- ใบงานที่ 2.3.1	ร้อยละ 60 ผ่านเกณฑ์
4) การตัดแปลงเสื้อผ้า	- ตรวจใบงานที่ 2.4.1	- ใบงานที่ 2.4.1	ร้อยละ 60 ผ่านเกณฑ์

รายการวัด	วิธีวัด	เครื่องมือ	เกณฑ์การประเมิน
5) การนำเสนอผลงาน	- ประเมินการนำเสนอผลงาน	- ผลงานที่นำเสนอ	ระดับคุณภาพ 2 ผ่านเกณฑ์
6) พฤติกรรมการทำงาน รายบุคคล	- สังเกตพฤติกรรมการทำงาน รายบุคคล	- แบบสังเกตพฤติกรรม การทำงานรายบุคคล	ระดับคุณภาพ 2 ผ่านเกณฑ์
7) พฤติกรรมการทำงานกลุ่ม	- สังเกตพฤติกรรมการทำงาน กลุ่ม	- แบบสังเกตพฤติกรรม การทำงานกลุ่ม	ระดับคุณภาพ 2 ผ่านเกณฑ์
8) คุณลักษณะอันพึงประสงค์	- สังเกตความมีวินัยใฝ่เรียนรู้ อยู่อย่างพอเพียง และมุ่งมั่น ในการทำงาน	- แบบประเมินคุณลักษณะ อันพึงประสงค์	ระดับคุณภาพ 2 ผ่านเกณฑ์
7.4 การประเมินหลังเรียน แบบทดสอบหลังเรียน หน่วยการเรียนรู้ที่ 2 เรื่องผ้าและการตัดเย็บ	-ตรวจแบบทดสอบหลังเรียน	- แบบทดสอบหลังเรียน	ประเมินตามสภาพจริง

## 8. กิจกรรมการเรียนรู้

นักเรียนทำแบบทดสอบก่อนเรียน หน่วยการเรียนรู้ที่ 2 เรื่อง ผ้าและการตัดเย็บ

## เรื่องที่ 1 การดูแลรักษาเสื้อผ้าและเครื่องประกอบการแต่งกาย

วิธีสอนโดยเน้นกระบวนการเรียนความรู้ ความเข้าใจ

เวลา 2 ชั่วโมง

### ชั่วโมงที่ 1

#### ขั้นนำ

1. ครูแจ้งชื่อเรื่องที่จะเรียนรู้และผลการเรียนรู้ให้นักเรียนทราบ จากนั้นให้นักเรียนแต่ละคนทำแบบทดสอบก่อนเรียนหน่วยการเรียนรู้ที่ 2 เรื่องผ้าและการตัดเย็บ
2. ครูนำภาพบุคคลที่แต่งกายแตกต่างกันมาให้นักเรียนดู โดยภาพที่ 1 เป็นภาพบุคคลที่สวมเสื้อผ้าที่สะอาด สีสด และมีการตัดเย็บดี และภาพที่ 2 เป็นภาพบุคคลที่สวมเสื้อผ้าเก่า ไม่สะอาด สีซีด เพื่อให้นักเรียนเปรียบเทียบความแตกต่าง โดยครูถามนักเรียนว่า “นักเรียนคิดว่าภาพทั้ง 2 ภาพ มีความแตกต่างกันในเรื่องใด อย่างไร”
3. ครูนำภาพบุคคลที่แต่งกายแตกต่างกันมาให้นักเรียนดูต่อ โดยภาพที่ 3 เป็นภาพบุคคลที่สวมเสื้อผ้าและเครื่องประกอบการแต่งกายที่สะอาด และเหมาะสมกับบุคลิกภาพ จากนั้นครูถามนักเรียนว่า “นักเรียนคิดว่าบุคคลในภาพที่ 3 นี้ มีบุคลิกภาพที่ดีหรือไม่ อย่างไร  
“เพราะเหตุใดเสื้อผ้าและเครื่องประกอบการแต่งกายของบุคคลในภาพที่ 3 จึงดูสะอาดและไม่เสื่อมสภาพ”  
“นักเรียนคิดว่า การดูแลรักษาเสื้อผ้าและเครื่องประกอบการแต่งกายมีความสำคัญอย่างไร”

#### ขั้นสอน

#### ขั้นที่ 1 สังเกต ตระหนัก

3. ครูนำเสื้อผ้าที่มีคราบเหลืองโคล สีสีซีด และเสื้อผ้าที่มีรอยเปื้อนหมึก มาให้นักเรียนดู เพื่อให้นักเรียนได้สังเกตและร่วมกันบอกวิธีการดูแลรักษาเสื้อผ้า
4. ครูอธิบายเพิ่มเติมว่า “เสื้อผ้าที่มีคราบเหลืองโคลควรผึ่งให้แห้งก่อนใส่ตะกร้า เสื้อผ้าที่มีสีซีดควรแยกผ้าสีและผ้าขาวก่อนซัก และเสื้อผ้าที่มีรอยเปื้อนหมึก ให้ใช้น้ำยาขจัดรอยเปื้อน แล้วแช่ทิ้งไว้ก่อนนำไปซัก”
5. ครูถามนักเรียนว่า “ทุกครั้งที่นักเรียนซื้อเสื้อผ้ามา นักเรียนได้สังเกตป้ายสัญลักษณ์ที่ติดอยู่กับตัวเสื้อบ้างหรือไม่ ป้ายสัญลักษณ์เหล่านั้นหมายความว่าอย่างไรบ้าง”
6. ครูให้นักเรียนดูกล่อง Tip เรื่อง สัญลักษณ์ในการดูแลรักษาเสื้อผ้า ในหนังสือเรียน หน้า 12 เพื่อให้นักเรียนได้สังเกตสัญลักษณ์ต่าง ๆ โดยครูอธิบายเพิ่มเติมเกี่ยวกับความหมายของสัญลักษณ์ดังกล่าว เพื่อให้นักเรียนเกิดความเข้าใจมากยิ่งขึ้น
7. ครูให้นักเรียนศึกษาเรื่อง วิธีการดูแลรักษาเสื้อผ้า จากหนังสือเรียน หน่วยการเรียนรู้ที่ 2 หรือศึกษาเพิ่มเติมจากอินเทอร์เน็ต
8. ครูถามนักเรียนว่า “รอยเปื้อนต่าง ๆ บนเสื้อผ้า มีวิธีขจัดรอยเปื้อนที่เหมือนกันหรือไม่ เพราะเหตุใด”  
“เพราะเหตุใดก่อนตากผ้าจึงควรกลับผ้าโดยเอาด้านในออก”

“การรีดผ้าทุกชนิดจะใช้อุณหภูมิเตารีดที่เหมือนกันหรือไม่ เพราะเหตุใด”  
 “การจัดเก็บเสื้อผ้าในตู้เสื้อผ้า มีวิธีการเก็บรักษาเสื้อผ้าอย่างไร”

## ชั่วโมงที่ 2

### ขั้นสอน

#### ขั้นที่ 1 สังเกต ตระหนัก

9. ครูนำผลิตภัณฑ์ที่ใช้ในการดูแลรักษาเสื้อผ้า เช่น สารซักฟอก สารปรับผ้านุ่ม สารเพิ่มความขาว มาให้นักเรียนดู เพื่อให้นักเรียนได้สังเกตว่าผลิตภัณฑ์เหล่านั้นมีลักษณะอย่างไร เคยใช้หรือไม่ และมีวิธีใช้อย่างไร โดยครูสามารถอธิบายเพิ่มเติม
10. ครูอธิบายเพิ่มเติมว่า “การจัดเก็บเสื้อผ้าในตู้เสื้อผ้าในลักษณะใส่ไม้แขวนแล้ว ยังสามารถพับและเก็บเสื้อผ้าไว้ในตู้เสื้อผ้าได้ โดยจะต้องพับอย่างเป็นระเบียบและมีวิธีพับแบบประหยัดเนื้อที่” จากนั้นครูให้นักเรียนศึกษาเรื่อง เทคนิคการพับเสื้อผ้าแบบประหยัดเนื้อที่ จากกรอบ Know More ในหนังสือเรียน หน้า 16 และครูนำเสื้อผ้าที่เตรียมไว้มาสาธิตวิธีการพับให้นักเรียนดู
11. ครูพูดคุยกับนักเรียนว่า “นอกจากนักเรียนจะได้รู้จักวิธีการดูแลรักษาเสื้อผ้าแล้ว นักเรียนยังต้องรู้จักวิธีการดูแลรักษาเครื่องประกอบการแต่งกายด้วย เพราะเครื่องประกอบการแต่งกายมีความสำคัญต่อผู้สวมใส่ เนื่องจากจะช่วยส่งเสริมบุคลิกภาพให้ดูดีขึ้น สร้างจุดเด่นให้กับร่างกาย หรือช่วยถนอม ป้องกัน รักษา อวัยวะต่าง ๆ ได้”
12. ครูถามนักเรียนว่า “การดูแลรักษาเครื่องประกอบการแต่งกายเพื่อช่วยยืดอายุการใช้งานและคงความสวยงามอยู่เสมอมีวิธีการดูแลรักษาอย่างไร”
13. ครูนำผลิตภัณฑ์ที่ใช้ในการดูแลรักษาเครื่องประดับ เช่น น้ำยาล้างเครื่องเงิน น้ำยาเช็ดเลนส์แว่นตา น้ำยาขัดเครื่องหนัง มาให้นักเรียนดู เพื่อให้นักเรียนได้สังเกตว่าผลิตภัณฑ์เหล่านั้นมีลักษณะอย่างไร เคยใช้หรือไม่ และมีวิธีใช้อย่างไร โดยครูสามารถอธิบายเพิ่มเติม

#### ขั้นที่ 2 วางแผนปฏิบัติ

14. ครูให้นักเรียนแบ่งกลุ่ม กลุ่มละเท่า ๆ กัน จากนั้นส่งตัวแทนกลุ่มออกมาพับเสื้อผ้าและเครื่องประกอบการแต่งกายที่ครูเตรียมไว้ให้ ได้แก่ เสื้อผ้าที่มีรอยเปื้อน (แต่ละกลุ่มจะได้เสื้อผ้าที่มีรอยเปื้อนแตกต่างกัน) และเครื่องประกอบการแต่งกายที่เปื้อนเปื้อน (แต่ละกลุ่มจะได้เครื่องประกอบการแต่งกายที่เปื้อนเปื้อนแตกต่างกัน)
15. ครูให้สมาชิกในกลุ่มร่วมกันสังเกตรอยเปื้อนบนเสื้อผ้าและเครื่องประกอบการแต่งกายที่กลุ่มตนเองได้รับไปว่าเป็นรอยเปื้อนแบบใด แล้ววิเคราะห์ว่าจะมีวิธีการกำจัดรอยเปื้อนเหล่านั้นอย่างไร และจะใช้ผลิตภัณฑ์ใดในการดูแลรักษา
16. ครูให้นักเรียนแต่ละกลุ่มส่งตัวแทนออกมาเลือกและรับผลิตภัณฑ์ที่ใช้ในการดูแลรักษาเสื้อผ้าและเครื่องประกอบการแต่งกายตามรอยเปื้อนที่กลุ่มตนเองได้รับ

### ขั้นที่ 3 ลงมือปฏิบัติ

17. ครูให้นักเรียนแต่ละกลุ่มร่วมกันลงมือปฏิบัติขจัดรอยเปื้อนบนเสื้อผ้าและเครื่องประกอบการแต่งกายตามวิธีขจัดรอยเปื้อนที่ได้ศึกษามา
18. ครูสามารถให้คำแนะนำนักเรียนเกี่ยวกับความปลอดภัยในการปฏิบัติงานว่า “การใช้ผลิตภัณฑ์ในการดูแลรักษาเสื้อผ้าและเครื่องประกอบการแต่งกาย นักเรียนควรใช้อย่างระมัดระวัง ไม่ให้กระเด็นเข้าตา หรือสัมผัสกับผิวหนัง เพราะน้ำยาบางชนิดจะมีฤทธิ์เป็นกรด และหากได้รับการสัมผัสแล้วเกิดอาการแสบเคืองที่ผิวหนัง ให้รีบล้างน้ำออกทันที”

### ขั้นที่ 4 พัฒนาความรู้ความเข้าใจ

19. ครูให้นักเรียนแต่ละกลุ่มออกมานำเสนอผลงานการขจัดรอยเปื้อนบนเสื้อผ้าและเครื่องประกอบการแต่งกายหน้าชั้นเรียน โดยครูและนักเรียนกลุ่มอื่นสามารถให้คำแนะนำ หรือข้อเสนอแนะเพิ่มเติม
20. ครูให้นักเรียนแต่ละกลุ่มร่วมกันแสดงความคิดเห็นว่า รอยเปื้อนแต่ละลักษณะมีวิธีกำจัดรอยเปื้อนที่เหมือน หรือแตกต่างกันหรือไม่ เพราะเหตุใด โดยครูอธิบายเพิ่มเติมเพื่อให้นักเรียนเกิดความเข้าใจมากยิ่งขึ้น
21. ครูให้นักเรียนทำใบงานที่ 2.1.1 เรื่อง การดูแลรักษาเสื้อผ้าและเครื่องประกอบการแต่งกาย

### ขั้นสรุป

#### ขั้นที่ 5 สรุป

1. ครูและนักเรียนร่วมกันสรุปความรู้เรื่อง การดูแลรักษาเสื้อผ้าและเครื่องประกอบการแต่งกาย
2. ครูมอบหมายให้นักเรียนทำกิจกรรมในแบบวัดและบันทึกผลการเรียนรู้หน่วยการเรียนรู้ที่ 2
3. ครูตรวจสอบความรู้ความเข้าใจของนักเรียนจากการนำเสนอผลการวิเคราะห์ วิจัย และสรุปความรู้

### ขั้นประเมิน

1. ครูตรวจสอบผลการทำแบบทดสอบก่อนเรียน เพื่อตรวจสอบความเข้าใจก่อนเรียนของนักเรียน
2. ครูตรวจสอบใบงานที่ 2.1.1 เรื่อง การดูแลรักษาเสื้อผ้าและเครื่องประกอบการแต่งกาย
3. ครูตรวจสอบการทำกิจกรรมในแบบวัดและบันทึกผลการเรียนรู้หน่วยการเรียนรู้ที่ 2
  4. ครูประเมินผลระหว่างการจัดกิจกรรมการเรียนรู้ จากการสังเกตพฤติกรรมการทำงานรายบุคคล พฤติกรรมการทำงานกลุ่ม และการสังเกตคุณลักษณะอันพึงประสงค์

## เรื่องที่ 2 การซ่อมแซมเสื้อผ้า

วิธีสอนโดยเน้นกระบวนการปฏิบัติ

เวลา 2 ชั่วโมง

### ชั่วโมงที่ 1

#### ขั้นนำ

1. ครูนำเสื้อผ้าที่ชำรุด เช่น เสื้อขาด ตะเข็บเสื้อขาด ชายกระโปรงหลุดมาให้นักเรียนดู แล้วถามนักเรียนว่า “หากเสื้อผ้าของนักเรียนชำรุดเหมือนลักษณะนี้ นักเรียนจะทำอย่างไร”  
“นักเรียนคิดว่าเสื้อผ้าที่ชำรุดดังกล่าว สามารถนำไปซ่อมแซมได้หรือไม่ เพราะเหตุใด”
2. ครูนำเสื้อผ้าที่ชำรุดและได้มีการซ่อมแซมแล้ว เช่น ปะเสื้อที่ขาด เย็บตะเข็บเสื้อที่ขาด สอยชายขอบกางเกง มาให้นักเรียนดูเพื่อให้นักเรียนได้เห็นความสำคัญของการซ่อมแซมเสื้อผ้า ว่าหากเสื้อผ้าชำรุดเพียงเล็กน้อย ก็สามารถซ่อมแซมได้ ไม่จำเป็นต้องทิ้ง หรือซื้อใหม่เสมอไป

#### ขั้นสอน

#### ขั้นที่ 1 สังเกตรับรู้

1. ครูนำตัวอย่างชิ้นงานการซ่อมแซมเสื้อผ้า เช่น การสอย การเนา การปะ การด้น การชุน การเย็บตะเข็บ การติดกระดุมมาให้ให้นักเรียนดู ว่าแต่ละวิธีนั้นมีลักษณะอย่างไร
2. ครูให้นักเรียนศึกษา เรื่อง วิธีการซ่อมแซมเสื้อผ้า จากหนังสือเรียน หน่วยการเรียนรู้ที่ 2 หรือศึกษาเพิ่มเติมจากอินเทอร์เน็ต

#### ขั้นที่ 2 ทำตามแบบ

3. ครูนำเข็ม ด้าย กระดุม และเศษผ้าที่ตัดเป็นชิ้นสี่เหลี่ยมผืนผ้าขนาดเท่ากันมาแจกให้กับนักเรียนคนละ 5 ชิ้น เพื่อให้นักเรียนได้ฝึกการเย็บซ่อมแซมเสื้อผ้าเบื้องต้น
4. ครูสาธิตวิธีการเย็บซ่อมแซมเสื้อผ้าเบื้องต้นแต่ละวิธีให้นักเรียนดูและปฏิบัติตามไปพร้อมกับครู โดยเริ่มจากการสอย การเนา การปะ การเย็บตะเข็บ และการติดกระดุม ตามลำดับ
5. ครูให้นักเรียนแบ่งกลุ่ม กลุ่มละเท่า ๆ กัน เตรียมเสื้อผ้าที่ชำรุด และวัสดุ อุปกรณ์ที่ใช้ในการซ่อมแซมเสื้อผ้า เพื่อนำมาปฏิบัติการซ่อมแซมเสื้อผ้าในชั่วโมงถัดไป

### ชั่วโมงที่ 2

#### ขั้นสอน

#### ขั้นที่ 2 ทำตามแบบ

6. ครูให้นักเรียนดูตัวอย่างการซ่อมแซมตะเข็บและการซ่อมแซมชายเสื้อผ้า จากหนังสือเรียน หน่วยการเรียนรู้ที่ 2

7. ครูนำเสื้อผ้าที่ชำรุด ได้แก่ ตะเข็บเสื้อขาดและชายกระโปรงหลุดมาแจกให้กับนักเรียนแต่ละกลุ่ม กลุ่มละ 1 ชิ้น จากนั้นให้สมาชิกในกลุ่มร่วมกันสังเกตลักษณะการชำรุดของเสื้อผ้าและร่วมกันวิเคราะห์ว่าจะใช้วิธีการซ่อมแซมอย่างไร โดยครูให้นักเรียนแต่ละกลุ่มร่วมกันแสดงความคิดเห็น
8. ครูสาธิตวิธีการเย็บซ่อมแซมให้นักเรียนได้ดูแต่ละขั้นตอน โดยเริ่มจากการเย็บซ่อมแซมตะเข็บเสื้อและการเย็บซ่อมแซมชายกระโปรง ตามลำดับ

### ขั้นที่ 3 ทำเองโดยไม่มีแบบ

9. ครูให้สมาชิกในกลุ่มร่วมกันปฏิบัติการเย็บซ่อมแซมเสื้อผ้าตามที่กลุ่มของตนเองได้รับ โดยปฏิบัติตามขั้นตอนการเย็บซ่อมแซมตามที่ครูได้สาธิตไป
10. ครูสามารถให้คำแนะนำ หรือบอกเทคนิคการเย็บซ่อมแซมเสื้อผ้าให้นักเรียนฟังว่า “การสนด้ายให้ง่ายขึ้นสามารถใช้ยาทาเล็บชนิดใสมาทาที่ปลายของด้าย เพื่อให้ปลายของด้ายมีความแข็งและร้อยรูเข็มได้ง่ายขึ้น และการกลัดเข็มหมุดเพื่อเนา หรือเย็บ ควรกลัดเข็มหมุดที่เส้นเย็บ โดยกลัดในลักษณะขวางเส้นเย็บและเข็มหมุดแต่ละตัวควรกลัดห่างกันประมาณ 10 เซนติเมตร”

### ขั้นที่ 4 ฝึกให้ชำนาญ

11. ครูให้นักเรียนแต่ละกลุ่มนำเสื้อผ้าที่ชำรุดและวัสดุ อุปกรณ์ที่ใช้ในการซ่อมแซมเสื้อผ้าที่กลุ่มของตนเองได้เตรียมมา เพื่อเตรียมปฏิบัติการซ่อมแซมเสื้อผ้า
12. สมาชิกในกลุ่มร่วมกันสังเกตลักษณะการชำรุดของเสื้อผ้างดงกล่าว แล้วให้ร่วมกันวิเคราะห์และแก้ปัญหาว่าลักษณะการชำรุดดังกล่าวควรซ่อมแซมเสื้อผ้าด้วยวิธีการใดจึงจะเหมาะสม
13. ครูให้สมาชิกในกลุ่มร่วมกันปฏิบัติการเย็บซ่อมแซมเสื้อผ้าตามวิธีการซ่อมแซมที่กลุ่มของตนเองได้เลือกไว้

### ขั้นสรุป

1. ครูให้นักเรียนแต่ละกลุ่มส่งตัวแทนกลุ่มออกมานำเสนอผลงานการซ่อมแซมเสื้อผ้าหน้าชั้นเรียน โดยครูสามารถเสนอแนะผลงานและวิธีการซ่อมแซมเสื้อผ้าด้วยวิธีอื่น (หากเสื้อผ้าที่ชำรุดชิ้นนั้นสามารถซ่อมแซมได้หลายวิธี)
2. ครูและนักเรียนร่วมกันสรุปความรู้ เรื่อง การซ่อมแซมเสื้อผ้า โดยครูอธิบายเพิ่มเติมว่า “การซ่อมแซมเสื้อผ้าที่ชำรุดสามารถทำได้หลากหลายวิธี ซึ่งจะขึ้นอยู่กับลักษณะของการชำรุดด้วย และการซ่อมอย่างง่ายทั่ว ๆ ไป มักจะใช้เข็มและด้ายเป็นส่วนใหญ่ แต่ถ้าต้องการความสะอาดมากยิ่งขึ้น สามารถใช้จักรเย็บผ้ามาช่วยในการซ่อมแซมได้”
3. ครูให้นักเรียนทำใบงานที่ 2.2.1 เรื่อง การซ่อมแซมเสื้อผ้า
4. ครูตรวจสอบความรู้ความเข้าใจของนักเรียนจากการนำเสนอผลการวิเคราะห์ วิจัย และสรุปความรู้

### ขั้นประเมิน

1. ครูตรวจสอบใบงานที่ 2.2.1 เรื่อง การซ่อมแซมเสื้อผ้า
  2. ครูประเมินผลระหว่างการจัดกิจกรรมการเรียนรู้ จากการสังเกตพฤติกรรมการทำงานรายบุคคล พฤติกรรมการทำงานกลุ่ม และการสังเกตคุณลักษณะอันพึงประสงค์

## เรื่องที่ 3 การตกแต่งเสื้อผ้า

วิธีสอนโดยเน้นกระบวนการปฏิบัติ

เวลา 2 ชั่วโมง

### ชั่วโมงที่ 1

#### ขั้นนำ

1. ครูนำเสื้อผ้าตัวเก่าที่มีการตกแต่งให้สวยงามและแปลกตามากขึ้นมาให้นักเรียนดู จากนั้นครูถามนักเรียนว่า “นักเรียนคิดว่าเสื้อผ้าที่ครูนำมาให้ดูนั้นมีความสวยงามหรือไม่”  
“นักเรียนคิดว่าเสื้อผ้าง่ามีการเปลี่ยนแปลงไปจากเดิมอย่างไร”
2. ครูอธิบายเพิ่มเติมว่า “เสื้อผ้าที่ครูนำมาให้นักเรียนดูนั้น เป็นการนำเสื้อผ้าตัวเก่ามาตกแต่งด้วยวัสดุต่าง ๆ จนเกิดเป็นเสื้อผ้าตัวใหม่ที่มีความสวยงามมากขึ้น แต่การจะตกแต่งเสื้อผ้าในแต่ละครั้งนั้นจะต้องเลือกวิธีการตกแต่งให้เหมาะสมกับลักษณะของเสื้อผ้า ต้องออกแบบให้เหมาะสมกับเพศ วัย รูปร่าง และบุคลิกภาพของผู้สวมใส่ และคำนึงถึงงบประมาณ หรือค่าใช้จ่าย”

#### ขั้นสอน

#### ขั้นที่ 1 สังเกตรับรู้

1. ครูนำภาพการตกแต่งเสื้อผ้าด้วยวิธีที่หลากหลาย เช่น การปัก การปะ การกิ้น มาให้นักเรียนดู เพื่อให้ นักเรียนเห็นความแตกต่างของการตกแต่งเสื้อผ้าในแต่ละวิธี จากนั้นครูอธิบายเพิ่มเติมเกี่ยวกับวิธีการตกแต่งเสื้อผ้าแต่ละวิธีให้นักเรียนเกิดความรู้และความเข้าใจมากยิ่งขึ้น
2. ครูให้นักเรียนศึกษาเรื่อง การตกแต่งเสื้อผ้า จากหนังสือเรียน หน่วยการเรียนรู้ที่ 2 หรือศึกษาเพิ่มเติมจากอินเทอร์เน็ต

#### ขั้นที่ 2 ทำตามแบบ

3. ครูให้นักเรียนแบ่งกลุ่ม กลุ่มละเท่า ๆ กัน มารับวัสดุ อุปกรณ์ ได้แก่ เข็ม ด้าย กรรไกรตัดผ้า และเศษผ้า จากครู ซึ่งแต่ละกลุ่มจะได้รับอุปกรณ์กลุ่มละ 1 ชุด
4. ครูสาธิตวิธีการตกแต่งเสื้อผ้าแต่ละวิธีให้นักเรียนดูและปฏิบัติตามไปพร้อมกับครู โดยเริ่มจากการปัก การปะ และการกิ้น ตามลำดับ
5. ครูให้นักเรียนแต่ละกลุ่มเตรียมเสื้อผ้าเก่าที่ไม่ได้ใส่แล้ว และวัสดุ อุปกรณ์ที่ใช้ในการตกแต่งเสื้อผ้า เพื่อนำมาปฏิบัติการตกแต่งเสื้อผ้าในชั่วโมงถัดไป

### ชั่วโมงที่ 2

#### ขั้นสอน

#### ขั้นที่ 2 ทำตามแบบ

6. ครูให้นักเรียนศึกษาตัวอย่างการตกแต่งกระเป๋ากางเกงยีนส์ด้วยไหมพรมและการตกแต่งคอเสื้อด้วยวัสดุต่าง ๆ จากหนังสือเรียน หน่วยการเรียนรู้ที่ 2

- ครูสาธิตวิธีการตกแต่งเสื้อผ้าให้นักเรียนดูแต่ละขั้นตอน โดยเริ่มจากการตกแต่งกระเป๋ากางเกงยีนด้วยไหมพรมและการตกแต่งคอเสื้อด้วยวัสดุต่าง ๆ ตามลำดับ

### ขั้นที่ 3 ทำเองโดยไม่มีแบบ

- ครูให้ตัวแทนกลุ่มเดิมออกมารับวัสดุ อุปกรณ์ที่ใช้ในการตกแต่งเสื้อผ้าที่ครูเตรียมไว้ให้ ได้แก่ เข็ม เข็มหมุด ด้าย ไหมพรม ดอกไม้ผ้า ไข่มุก ซอส์กเขียนผ้า กรรไกรตัดผ้า กางเกงยีน และเสื้อยืด (แต่ละกลุ่มจะได้วัสดุ อุปกรณ์ที่แตกต่างกัน)
- ครูให้สมาชิกในกลุ่มร่วมกันปฏิบัติการตกแต่งเสื้อผ้าตามที่กลุ่มของตนเองได้รับ โดยปฏิบัติตามขั้นตอนการตกแต่งตามที่ครูได้สาธิตไป และระหว่างที่นักเรียนปฏิบัติงานครูสามารถให้คำแนะนำเพิ่มเติมได้

### ขั้นที่ 4 ฝึกให้ชำนาญ

- ครูให้นักเรียนแต่ละกลุ่มนำเสื้อผ้าเก่าที่ไม่ได้ใส่แล้ว และวัสดุ อุปกรณ์ที่ใช้ในการตกแต่งเสื้อผ้าที่กลุ่มของตนเองได้เตรียมมา เพื่อเตรียมปฏิบัติการตกแต่งเสื้อผ้า
- สมาชิกในกลุ่มร่วมกันสังเกตเสื้อผ้าง่าดั่งกล่าว เช่น ลักษณะของเนื้อผ้า รอยชำรุด แล้วให้ร่วมกันวิเคราะห์ และแก้ปัญหาว่าเสื้อผ้าง่าดั่งกล่าวควรนำมาตกแต่งเสื้อผ้าด้วยวิธีการใดจึงจะเหมาะสม
- ครูให้สมาชิกในกลุ่มร่วมกันปฏิบัติการตกแต่งเสื้อผ้าตามวิธีการตกแต่งที่กลุ่มของตนเองได้เลือกไว้

### ขั้นสรุป

- ครูให้นักเรียนแต่ละกลุ่มส่งตัวแทนกลุ่มออกมานำเสนอผลงานการตกแต่งเสื้อผ้าหน้าชั้นเรียน โดยครูสามารถเสนอแนะผลงานและวิธีการตกแต่งเสื้อผ้าด้วยวิธีอื่นให้กับนักเรียน
- ครูและนักเรียนร่วมกันสรุปความรู้ เรื่อง การตกแต่งเสื้อผ้า โดยครูอธิบายเพิ่มเติมว่า “การตกแต่งเสื้อผ้าเป็นการนำเสื้อผ้าที่มีอยู่มาตกแต่งให้สวยงามมากยิ่งขึ้น โดยสร้างจากความคิดสร้างสรรค์และจินตนาการ เพื่อให้เกิดความสวยงาม โดดเด่น แปลกตา และไม่ซ้ำแบบใคร แต่การตกแต่งเสื้อผ้านั้นสามารถทำได้หลายวิธี ดังนั้น ก่อนที่จะลงมือปฏิบัติการตกแต่งเสื้อผ้าจะต้องดูลักษณะของเนื้อผ้า และวัสดุที่นำมาใช้ให้เหมาะสม จึงจะทำให้การตกแต่งเสื้อผ้ามีประสิทธิภาพมากยิ่งขึ้น”
- ครูให้นักเรียนทำใบงานที่ 2.3.1 เรื่อง การตกแต่งเสื้อผ้า
- ครูตรวจสอบความรู้ความเข้าใจของนักเรียนจากการนำเสนอผลการวิเคราะห์ วิเคราะห์ และการสรุปความรู้

### ขั้นประเมิน

- ครูตรวจสอบใบงานที่ 2.3.1 เรื่อง การตกแต่งเสื้อผ้า
- ครูประเมินผลระหว่างการจัดกิจกรรมการเรียนรู้ จากการสังเกตพฤติกรรมการทำงานรายบุคคล พฤติกรรมการทำงานกลุ่ม และการสังเกตคุณลักษณะอันพึงประสงค์

## เรื่องที่ 4 การตัดแปลงเสื้อผ้า

วิธีสอนโดยเน้นกระบวนการปฏิบัติ

เวลา 2 ชั่วโมง

### ชั่วโมงที่ 1

#### ขั้นนำ

1. ครูเปิดคลิปวิดีโอเกี่ยวกับการตัดแปลงเสื้อผ้า เช่น การเพนต์ลายบนเสื้อ การมัดย้อมผ้า ให้นักเรียนดู จากนั้นครูถามนักเรียนว่า “คลิปวิดีโอดังกล่าวเป็นการตัดแปลงเสื้อผ้าด้วยวิธีการใด”  
“การตัดแปลงเสื้อผ้าด้วยวิธีดังกล่าวมีประโยชน์อย่างไร”  
“นักเรียนคิดว่า การตัดแปลงเสื้อผ้าเพื่อให้ได้ชิ้นงานที่ดีควรมีหลักการตัดแปลงอย่างไร”

#### ขั้นสอน

#### ขั้นที่ 1 สังเกตรับรู้

1. ครูถามนักเรียนว่า “นักเรียนเคยสวมใส่เสื้อผ้าที่คับแน่น หรือหลวมจนเกินไปหรือไม่ หากเคยนักเรียนทำอย่างไรกับเสื้อผ้าตัวนั้น”
2. ครูอธิบายเพิ่มเติมให้นักเรียนฟังว่า “เสื้อผ้าที่คับแน่น หรือหลวมจนเกินไป สามารถนำไปแก้ไขให้มีขนาดใหญ่ขึ้น หรือเล็กลงได้ ด้วยวิธีที่เรียกว่า การตัดแปลงขนาดของเสื้อผ้า ด้วยการเลาะตะเข็บข้างออก เนา และเย็บให้พอดีกับลำตัว ซึ่งสามารถทำได้ด้วยตนเอง หรือร้านที่รับแก้เสื้อผ้าทั่วไปไม่จำเป็นต้องทิ้ง หรือต้องซื้อเสื้อผ้าใหม่เสมอไป”
3. ครูให้นักเรียนศึกษาเรื่อง การตัดแปลงเสื้อผ้า จากหนังสือเรียน หน่วยการเรียนรู้ที่ 2 หรือศึกษาเพิ่มเติมจากอินเทอร์เน็ต
4. ครูให้นักเรียนแบ่งกลุ่ม กลุ่มละเท่า ๆ กัน จากนั้นครูชี้แจงให้นักเรียนแต่ละกลุ่มเตรียมวัสดุ อุปกรณ์สำหรับการตัดแปลงเสื้อผ้า เพื่อนำมาใช้ในชั่วโมงถัดไป ได้แก่ เสื้อยืดและกางเกงยีนส์ที่ไม่ค่อยได้สวมใส่แล้วอย่างละ 2 ตัว สีอะคริลิกสำหรับเพนต์ผ้า ขอล็กเขียนผ้า ฟู่กัน จานสี กะละมัง กรรไกร หนีบยาง ถูมียาง ตะเกียบ เกลือ และน้ำร้อน

## ชั่วโมงที่ 2

### ชั้นสอน

#### ขั้นที่ 2 ทำตามแบบ

5. ครูสาธิตวิธีการเพนต์สีบนกางเกงยีน และให้นักเรียนแต่ละกลุ่มปฏิบัติการเพนต์สีบนกางเกงยีนไปพร้อมกับครู โดยนำวัสดุ อุปกรณ์ที่เตรียมมามาใช้ในการปฏิบัติ
6. ครูสามารถให้คำแนะนำนักเรียนระหว่างการปฏิบัติการเพนต์สีบนกางเกงยีนว่า “ก่อนที่นักเรียนจะลงมือปฏิบัติการเพนต์สีนั้น ให้นักเรียนใช้ชอล์กเขียนผังร่างภาพตามต้องการบนกางเกงยีนก่อน เมื่อได้ภาพตามต้องการแล้วจึงใช้สีอะคริลิกระบายลงบนกางเกงยีน และสีที่ใช้ต้องเป็นสีอะคริลิกสำหรับเพนต์ผ้าด้วย เพราะเป็นสีที่เมื่อนำมาซักแล้วจะไม่หลุดลอก มีความทนทานและกันน้ำ”
7. ครูสาธิตวิธีการมัดย้อมเสื้อยืด และให้นักเรียนแต่ละกลุ่มปฏิบัติการมัดย้อมเสื้อยืดไปพร้อมกับครู โดยนำวัสดุ อุปกรณ์ที่เตรียมมามาใช้ในการปฏิบัติ
8. ครูสามารถให้คำแนะนำนักเรียนระหว่างการปฏิบัติการมัดย้อมเสื้อยืดว่า “การมัดผ้าให้เกิดเป็นลวดลายต่างๆ นั้น สามารถทำได้หลายรูปแบบตามความคิดสร้างสรรค์และจินตนาการของนักเรียน นอกจากนี้เนื้อผ้าที่นำมาย้อมนั้นจะทนความร้อนได้แตกต่างกัน ซึ่งผ้าที่ทนความร้อนได้น้อยจะต้องย้อมในน้ำอุ่น และควรเพิ่มเวลาย้อมให้นานขึ้น”

#### ขั้นที่ 3 ทำเองโดยไม่มีแบบ

9. ครูแจกเสื้อยืดสีขาวให้กับนักเรียนแต่ละกลุ่ม กลุ่มละ 2 ตัว โดยเสื้อยืดตัวที่ 1 ให้สมาชิกในกลุ่มร่วมกันออกแบบลวดลายตามต้องการและลงมือปฏิบัติเพนต์เสื้อยืด และเสื้อยืดตัวที่ 2 ให้สมาชิกในกลุ่มร่วมกันคิดวิธีมัดผ้าให้ได้ลวดลายที่แตกต่างจากที่ครูสาธิตและลงมือปฏิบัติมัดย้อม

#### ขั้นที่ 4 ฝึกให้ชำนาญ

10. ครูให้นักเรียนแต่ละกลุ่มร่วมกันคิดและเลือกปฏิบัติการดัดแปลงเสื้อผ้าวิธีอื่น ๆ นอกเหนือจากที่ครูสาธิตมา 1 วิธี
11. สมาชิกในกลุ่มนำเสื้อยืด หรือกางเกงยีนที่เตรียมมา โดยเลือกมา 1 อย่าง จากนั้นร่วมกันปฏิบัติการดัดแปลงเสื้อผ้าตามวิธีที่กลุ่มของตนเองเลือก

### ขั้นสรุป

1. ครูให้นักเรียนแต่ละกลุ่มส่งตัวแทนกลุ่มออกมานำเสนอผลงานการตัดแปลงเสื้อผ้าหน้าชั้นเรียน โดยครูสามารถเสนอแนะผลงานและวิธีการตกแต่งเสื้อผ้าด้วยวิธีอื่นให้กับนักเรียน
2. ครูและนักเรียนร่วมกันสรุปความรู้ เรื่อง การตัดแปลงเสื้อผ้า โดยครูอธิบายเพิ่มเติมว่า “การตัดแปลงเสื้อผ้าจะมีวิธีการตัดแปลงที่หลากหลายขึ้นอยู่กับวัตถุประสงค์ในการใช้งาน เช่น การตัดแปลงขนาด หากเสื้อผ้ามีขนาดใหญ่ หรือเล็กจนเกินไป ให้ใช้วิธีการเลาะตะเข็บข้างออก แล้วเย็บใหม่ การตัดแปลงส่วนประกอบ หากเสื้อผ้ามีความเรียบมากเกินไปจนขาดความโดดเด่น ให้ใช้วิธีการนำวัสดุตกแต่งอื่น ๆ มาต่อเติมเพิ่ม การตัดแปลงด้วยการลงสี หากเสื้อผ้ามีสีซีด หรือเก่าจนเกินไปให้มัดย้อม หรือเพนต์ลวดลาย”
3. ครูให้นักเรียนทำใบงานที่ 2.4.1 เรื่อง การตัดแปลงเสื้อผ้า
4. ครูตรวจสอบความรู้ความเข้าใจของนักเรียนจากการนำเสนอผลการวิเคราะห์ วิจัย และสรุปความรู้

### ขั้นประเมิน

1. ครูตรวจสอบใบงานที่ 2.4.1 เรื่อง การตัดแปลงเสื้อผ้า
2. ครูประเมินผลระหว่างการจัดกิจกรรมการเรียนรู้ จากการสังเกตพฤติกรรมการทำงานรายบุคคล พฤติกรรมการทำงานกลุ่ม และการสังเกตคุณลักษณะอันพึงประสงค์

## เรื่องที่ 5 การตัดเย็บ

วิธีสอนโดยเน้นกระบวนการปฏิบัติ

เวลา 2 ชั่วโมง

### ชั่วโมงที่ 1

#### ขั้นนำ

#### ขั้นที่ 1 ให้ความรู้พื้นฐาน

1. ครูนำกระเป๋าผ้าแขวนผนังที่ครูตัดเย็บเสร็จเรียบร้อยแล้วมาให้นักเรียนดู (อาจนำสิ่งของเครื่องใช้อื่นที่เป็นการตัดเย็บมาแทนได้)
2. ครูถามนักเรียนว่า “กระเป๋าผ้าที่ครูนำมาให้นักเรียนดูนั้น นักเรียนคิดว่าตัดเย็บยากหรือไม่ และนักเรียนสามารถตัดเย็บได้หรือไม่”
3. ครูอธิบายเพิ่มเติมว่า “การตัดเย็บเสื้อผ้าและสิ่งของเครื่องใช้ภายในบ้านเป็นสิ่งที่ทุกคนสามารถทำได้ แต่จะต้องมีความรู้เกี่ยวกับวิธีการตัดเย็บขั้นพื้นฐาน ไม่ว่าจะเป็นการซ่อมแซม ตกแต่ง ดัดแปลงเสื้อผ้า เลือกใช้วัสดุ อุปกรณ์ เครื่องมือ เครื่องใช้ให้เหมาะสมกับลักษณะของงาน รวมทั้งใช้ความคิดสร้างสรรค์ในการออกแบบเพื่อให้ชิ้นงานมีความสวยงามและทันสมัย”

#### ขั้นที่ 2 กระตุ้นความสนใจ

4. ครูให้นักเรียนดูคลิปวิดีโอเกี่ยวกับการตัดเย็บเสื้อผ้าและการตัดเย็บสิ่งของเครื่องใช้ภายในบ้าน เพื่อให้สังเกตวิธีการตัดเย็บทั้ง 2 แบบ ว่ามีวิธีการตัดเย็บและหลักในการตัดเย็บที่เหมือน หรือแตกต่างกันอย่างไร
5. ครูถามนักเรียนว่า “การตัดเย็บเสื้อผ้าและการตัดเย็บสิ่งของเครื่องใช้ภายในบ้าน มีวิธีการตัดเย็บที่เหมือนกันหรือไม่ อย่างไร”  
“การตัดเย็บเสื้อผ้าและการตัดเย็บสิ่งของเครื่องใช้ภายในบ้าน มีหลักในการตัดเย็บที่เหมือนกันหรือไม่ อย่างไร”
6. ครูให้นักเรียนศึกษาเรื่อง วิธีการตัดเย็บ จากหนังสือเรียน หน่วยการเรียนรู้ที่ 2 เพื่อให้นักเรียนเกิดความรู้ความเข้าใจเกี่ยวกับวิธีการตัดเย็บ ซึ่งจะนำไปสู่การปฏิบัติการตัดเย็บต่อไป

#### ขั้นสอน

#### ขั้นที่ 3 จัดกลุ่มร่วมมือ

1. ครูให้นักเรียนแบ่งกลุ่ม กลุ่มละเท่า ๆ กัน ศึกษาตัวอย่างการตัดเย็บกระเป๋าแขวนผนัง จากหนังสือเรียน หน่วยการเรียนรู้ที่ 2
2. ครูสาธิตวิธีการตัดเย็บกระเป๋าแขวนผนังให้นักเรียนดูแต่ละขั้นตอน เพื่อให้นักเรียนได้สังเกตวิธีการตัดเย็บ ตั้งแต่ขั้นตอนแรกจนถึงขั้นตอนสุดท้าย โดยครูสามารถบอกเทคนิค หรือเคล็ดลับในการตัดเย็บให้กับนักเรียนได้
3. ครูให้สมาชิกในกลุ่มร่วมกันคิดว่าหากต้องการตัดเย็บสิ่งของเครื่องใช้ภายในบ้าน กลุ่มของตนเองจะเลือกตัดเย็บชิ้นงานใด และจะต้องใช้วัสดุ อุปกรณ์ เครื่องมือ เครื่องใช้ใดบ้าง โดยให้แต่ละกลุ่มเตรียมมาให้พร้อมในชั่วโมงถัดไป

## ชั่วโมงที่ 2

### ขั้นสอน

#### ขั้นที่ 3 จัดกลุ่มร่วมมือ

4. ครูให้สมาชิกในกลุ่มร่วมกันแบ่งหน้าที่ตามความเหมาะสม โดยครูสามารถให้คำปรึกษาเกี่ยวกับการวางแผนแบ่งหน้าที่ของสมาชิกในแต่ละกลุ่ม
5. สมาชิกในกลุ่มร่วมกันปฏิบัติการตัดเย็บสิ่งของเครื่องใช้ภายในบ้านตามที่กลุ่มของตนเองได้เลือกไว้และสมาชิกในกลุ่มแต่ละคนปฏิบัติตามหน้าที่ที่ได้รับมอบหมาย โดยช่วยกันปฏิบัติตามขั้นตอนอย่างเคร่งครัด และครูสามารถให้คำปรึกษาหรือแนะนำขั้นตอนในการตัดเย็บ

#### ขั้นที่ 4 แสวงหาความรู้

6. ครูเสนอแนะและอธิบายเพิ่มเติมว่า “การตัดเย็บเสื้อผ้า หรือสิ่งของเครื่องใช้ต่าง ๆ ภายในบ้านนอกจากจะใช้วิธีการเย็บผ้าด้วยมือแล้ว นักเรียนยังสามารถใช้จักรเย็บผ้าได้เช่นกัน ซึ่งจักรเย็บผ้านั้นมีหลายรูปแบบ เช่น จักรเย็บผ้าแบบพกพา จักรเย็บผ้าแบบไฟฟ้า ดังนั้น จึงควรศึกษาคู่มือการใช้งานให้เข้าใจอย่างละเอียด และปฏิบัติตามอย่างเคร่งครัด”
7. ครูให้นักเรียนศึกษาเพิ่มเติมเกี่ยวกับข้อควรระวังในการใช้งานจักรเย็บผ้า จากกรอบ Be careful ในหนังสือเรียน หน้า 34 โดยครูสามารถอธิบายเพิ่มเติมให้นักเรียนมีความเข้าใจมากยิ่งขึ้น

### ขั้นสรุป

#### ขั้นที่ 5 สรุปสิ่งที่ได้เรียนรู้

1. ครูให้สมาชิกในกลุ่มร่วมกันสรุปสิ่งที่ได้เรียนรู้จากการตัดเย็บสิ่งของเครื่องใช้ภายในบ้านตามที่กลุ่มของตนเองเลือกปฏิบัติ เพื่อเตรียมนำเสนอผลงานหน้าชั้นเรียน โดยประเด็นที่ครูให้นักเรียนสรุปนั้นมีดังนี้
  - สิ่งที่ต้องการตัดเย็บ
  - วัสดุ อุปกรณ์ที่นำมาใช้ในการตัดเย็บ
  - ขั้นตอนการปฏิบัติ
  - ปัญหา หรืออุปสรรคระหว่างการปฏิบัติงาน
  - แนวทางการแก้ไขปัญหา
2. ครูและนักเรียนร่วมกันสรุปความรู้ และครูช่วยเสนอแนะเพิ่มเติม

#### ขั้นที่ 6 นำเสนอผลงาน

3. ครูให้นักเรียนแต่ละกลุ่มส่งตัวแทนกลุ่มออกมานำเสนอผลงานหน้าชั้นเรียน โดยสรุปสิ่งที่ได้เรียนรู้จากการปฏิบัติตามประเด็นที่ครูกำหนดให้
4. ครูให้นักเรียนกลุ่มอื่น ๆ ร่วมกันซักถามข้อสงสัยและสามารถเสนอแนะเพิ่มเติมในประเด็นต่าง ๆ ได้
5. ครูให้นักเรียนทำแบบทดสอบหลังเรียน หน่วยงานเรียนรู้ที่ 2 เรื่อง ผ้าและการตัดเย็บ

## ขั้นประเมิน

1. ครูตรวจสอบผลการทำแบบทดสอบหลังเรียน เพื่อตรวจสอบความเข้าใจหลังเรียนของนักเรียน
2. ครูตรวจชิ้นงาน/ภาระงาน (รวบยอด) เรื่อง การตัดเย็บสิ่งของเครื่องใช้ภายในบ้าน
3. ครูตรวจสอบความรู้ ความเข้าใจของนักเรียนจากการนำเสนอผลการวิเคราะห์ วิจารณ์ และการสรุปความรู้
4. ครูประเมินผลระหว่างการจัดกิจกรรมการเรียนรู้ จากการสังเกตพฤติกรรมการทำงานรายบุคคล พฤติกรรมการทำงานกลุ่ม การนำเสนอผลงาน และการสังเกตคุณลักษณะอันพึงประสงค์

## 9. สื่อ/แหล่งการเรียนรู้

### 9.1 สื่อการเรียนรู้

- 1) หนังสือเรียน การงานอาชีพ ม.3 หน่วยการเรียนรู้ที่ 2 ผ้าและการตัดเย็บ
- 2) ใบงานที่ 2.1.1 เรื่อง การดูแลรักษาเสื้อผ้าและเครื่องประกอบการแต่งกาย
- 3) ใบงานที่ 2.2.1 เรื่อง การซ่อมแซมเสื้อผ้า
- 4) ใบงานที่ 2.3.1 เรื่อง การตกแต่งเสื้อผ้า
- 5) ใบงานที่ 2.4.1 เรื่อง การตัดแปลงเสื้อผ้า
- 6) ภาพบุคคลที่แต่งกายสะอาดและสวมเครื่องประกอบการแต่งกาย
- 7) ภาพบุคคลที่แต่งกายด้วยเสื้อผ้าสีซีด
- 8) เสื้อผ้าที่มีคราบเหงื่อไคล เสื้อผ้าที่มีสีซีด เสื้อผ้าที่มีรอยเปื้อนหมึก
- 9) ผลิตภัณฑ์ที่ใช้ในการดูแลรักษาเสื้อผ้า เช่น สารซักฟอก สารปรับผ้านุ่ม สารเพิ่มความขาว
- 10) เสื้อผ้าที่ชำรุด เช่น เสื้อขาด ตะเข็บเสื้อขาด ชายกระโปรงหลุด
- 11) เสื้อผ้าที่ชำรุดและได้มีการซ่อมแซมแล้ว เช่น ปะเสื้อที่ขาด เย็บตะเข็บเสื้อที่ขาด สอยชายขอบกางเกง
- 12) ชิ้นงานการซ่อมแซมเสื้อผ้าแต่ละวิธี เช่น การสอย การเนา การปะ การด้น การชุน การเย็บตะเข็บ การติดกระดุม
- 13) เศษผ้าที่ตัดเป็นแผ่นสี่เหลี่ยมผืนผ้า
- 14) เสื้อผ้าตัวเก่าที่มีการตกแต่งให้สวยงาม
- 15) วัสดุ อุปกรณ์ที่ใช้ในการตกแต่งเสื้อผ้า ได้แก่ เข็ม เข็มหมุด ด้าย ไหมพรม ดอกไม้ผ้า ไข่มุก ซอล์กเขียนผ้า กรรไกรตัดผ้า กางเกงยีน และเสื้อยืด
- 16) ภาพการตกแต่งเสื้อผ้าด้วยวิธีต่าง ๆ เช่น การปัก การปะ การกิ้น
- 17) คลิปวิดีโอเกี่ยวกับการตัดแปลงเสื้อผ้า เช่น การเพนต์ลายบนเสื้อ การมัดย้อมผ้า
- 18) เสื้อยืดสีขาวกลุ่มละ 2 ตัว (จำนวนเสื้อยืดตามจำนวนกลุ่มของนักเรียน)
- 19) กระเป๋ายาวขนพ่น หรือสิ่งของเครื่องใช้อื่นที่เป็นการตัดเย็บ
- 20) คลิปวิดีโอเกี่ยวกับการตัดเย็บเสื้อผ้าและการตัดเย็บสิ่งของเครื่องใช้ภายในบ้าน
- 21) PowerPoint ม.3 หน่วยการเรียนรู้ที่ 2 เรื่อง ผ้าและการตัดเย็บ

### 9.2 แหล่งการเรียนรู้

- 1) ห้องสมุด
- 2) แหล่งข้อมูลสารสนเทศ

- <https://sinchaihua.com/556-2/>
- <http://www.smartprintfabric.co.th/fabric-care-by-type/>
  - <https://my-best.in.th/8373/>
- <https://www.baanlaesuan.com/60956/diy/diy101/basic-stitches>
  - [https://www.youtube.com/watch?v=GatUUP\\_Ta9w](https://www.youtube.com/watch?v=GatUUP_Ta9w)
  - <https://www.youtube.com/watch?v=pvk2JVbCRBg>
- <https://www.akerufeed.com/trend-life/diy-t-shirts-ideas>
  - [https://www.youtube.com/watch?v=4\\_irNe1Qz2M](https://www.youtube.com/watch?v=4_irNe1Qz2M)
- <https://www.youtube.com/watch?v=zNUyNaGjdzU>
  - <https://www.youtube.com/watch?v=UL5YM0pXX6k>
- [https://www.youtube.com/watch?v=\\_sdmqhEFOZw](https://www.youtube.com/watch?v=_sdmqhEFOZw)
  - <https://www.youtube.com/watch?v=4RYgK9l8Qs0>

## แบบทดสอบก่อนเรียน

### หน่วยการเรียนรู้ที่ 2

คำชี้แจง : ให้นักเรียนเลือกคำตอบที่ถูกต้องที่สุดเพียงข้อเดียว

1. การดูแลรักษาเสื้อผ้ามีความสำคัญมากที่สุดอย่างไร
  - ก. ไม่ต้องซื้อเสื้อผ้าใหม่บ่อย ๆ
  - ข. ถนอมเนื้อผ้าให้มีอายุการใช้งานยาวนาน
  - ค. ผู้อื่นจะได้ชื่นชมเมื่อสวมใส่เสื้อผ้าที่สวยงาม
  - ง. ไม่เสียเวลาในการตกแต่ง หรือตัดแปลงเสื้อผ้า
2. ข้อใดคือวิธีการดูแลรักษาเสื้อผ้าอย่างถูกต้อง
  - ก. ซักผ้าสีและผ้าขาวรวมกัน
  - ข. เสื้อที่มีรอยเปื้อนโคลน ให้รีบนำไปซักทันที
  - ค. เสื้อที่เปียกเหงื่อ ควรผึ่งให้แห้งก่อนใส่ตะกร้า
  - ง. แหวนเสื้อในตู้ที่มีความชื้น เมื่อสวมใส่จะได้รู้สึกเย็น
3. หากต้องการให้เสื้อผ้ามีสีขาว ไม่ซีด ควรเลือกใช้ผลิตภัณฑ์ในการดูแลรักษาเสื้อผ้าชนิดใด
  - ก. สารปรับผ้านุ่ม
  - ข. สารฆ่าเชื้อโรค
  - ค. สารเพิ่มความขาว
  - ง. สารตกแต่งผ้าให้แข็ง
4. หลังจากสวมใส่รองเท้าแล้ว ควรเก็บรักษาอย่างไร
  - ก. วางผึ่งไว้ก่อน แล้วนำเก็บเข้าตู้รองเท้า
  - ข. เก็บใส่ตู้รองเท้าทันที เพื่อป้องกันรอยขีดข่วน
  - ค. ซักให้สะอาดทุกครั้งหลังสวมใส่ เพื่อความสะอาด
  - ง. ใช้แปรงปัดฝุ่นและขัดด้วยน้ำยาขัด ก่อนเก็บเข้าตู้รองเท้า
5. น้ำยาขัดเครื่องหนังเหมาะกับผลิตภัณฑ์ในข้อใด
  - ก. แวนตาที่มีคราบมัน
  - ข. รองเท้าที่เลอะคราบโคลน
  - ค. เข็มขัดเงินที่มีคราบสกปรก
  - ง. กระเป๋าหนังที่ขาดความเงางาม
6. หากกางเกงขาดเป็นช่องโหว่ นักเรียนจะซ่อมแซมด้วยวิธีใด
  - ก. การปะ
  - ข. การเนา
  - ค. การสอย
  - ง. การเย็บตะเข็บ
7. ข้อใดไม่ใช่วิธีการตกแต่งเสื้อผ้า
  - ก. นำเสื้อสีขาวมาปักเป็นลายดอกไม้หลากสีสั้น
  - ข. นำผ้าเฉลียงมาเย็บมุมกระเป๋า เพื่อให้เกิดลวดลาย
  - ค. นำเศษผ้ามาตัดเย็บเป็นสิ่งของเครื่องใช้ภายในบ้าน
  - ง. นำผ้า หรือวัสดุอื่นมาเย็บให้มีลวดลายบนกระเป๋ากางเกง
8. บุคคลใดควรดัดแปลงเสื้อผ้าของตนเอง
  - ก. นุ่นสอยชายกระโปรงที่หลุดลุ่ย
  - ข. จุ่มนำลูกปัดมาเย็บตกแต่งที่ปกเสื้อ
  - ค. นฟใส่เสื้อที่พอดีมากเกินไป จึงทำให้รู้สึกอึดอัด
  - ง. มดกัดเย็บผ้ากันเปื้อนใหม่ เพราะผืนเก่าสีเริ่มซีดแล้ว
9. ผู้ที่จะปฏิบัติการตัดเย็บได้จะต้องมีพื้นฐานในเรื่องใดก่อน
  - ก. มีงบประมาณเพียงพอ
  - ข. มีความรู้เรื่องการตัดเย็บขั้นพื้นฐาน
  - ค. กำหนดระยะเวลาที่ใช้ในการตัดเย็บ
  - ง. มีอุปกรณ์ที่เพียงพอ หรือครบถ้วนหรือไม่
10. หากต้องการตัดเย็บกล่องใส่กระดาษทิชชู สิ่งแรกที่ต้องปฏิบัติคือข้อใด
  - ก. สร้างแบบ
  - ข. วางแบบตัด
  - ค. เลือกชนิดของผ้า
  - ง. วัดขนาดของตัวกล่อง

เฉลย

1. ข. 2. ค. 3. ค. 4. ก. 5. ง. 6. ก. 7. ค. 8. ค. 9. ข. 10. ง.

## หน่วยการเรียนรู้ที่ 2

**คำชี้แจง :** ให้นักเรียนเลือกคำตอบที่ถูกต้องที่สุดเพียงข้อเดียว

1. น้ำยาขัดเครื่องหนังเหมาะกับผลิตภัณฑ์ในข้อใด
  - ก. แวนตาที่มีคราบมัน
  - ข. รองเท้าที่เลอะคราบโคลน
  - ค. เข็มขัดเงินที่มีคราบสกปรก
  - ง. กระเป๋าหนังที่ขาดความเงางาม
2. หลังจากสวมใส่รองเท้าแล้ว ควรเก็บรักษาอย่างไร
  - ก. วางผึ่งไว้ก่อน แล้วนำเก็บเข้าตู้รองเท้า
  - ข. เก็บใส่ตู้รองเท้าทันที เพื่อป้องกันรอยขีดข่วน
  - ค. ซักให้สะอาดทุกครั้งหลังสวมใส่ เพื่อความสะอาด
  - ง. ใช้แปรงปัดฝุ่นและขัดด้วยน้ำยาขัด ก่อนเก็บเข้าตู้รองเท้า
3. หากต้องการให้เสื้อผ้ามีสีขาว ไม่ซีด ควรเลือกใช้ผลิตภัณฑ์ในการดูแลรักษาเสื้อผ้าชนิดใด
  - ก. สารปรับผ้านุ่ม
  - ข. สารฆ่าเชื้อโรค
  - ค. สารเพิ่มความขาว
  - ง. สารตกแต่งผ้าให้แข็ง
4. ข้อใดคือวิธีการดูแลรักษาเสื้อผ้าอย่างถูกต้อง
  - ก. ซักผ้าสีและผ้าขาวรวมกัน
  - ข. เสื้อที่มีรอยเปื้อนโคลน ให้รีบนำไปซักทันที
  - ค. เสื้อที่เปียกเหงื่อ ควรผึ่งให้แห้งก่อนใส่ตะกร้า
  - ง. แขนวนเสื้อในตู้ที่มีความชื้น เมื่อสวมใส่จะได้รู้สึกเย็น
5. การดูแลรักษาเสื้อผ้ามีความสำคัญมากที่สุดอย่างไร
  - ก. ไม่ต้องซื้อเสื้อผ้าใหม่บ่อย ๆ
  - ข. ถนอมเนื้อผ้าให้มีอายุการใช้งานยาวนาน
  - ค. ผู้อื่นจะได้ชื่นชมเมื่อสวมใส่เสื้อผ้าที่สวยงาม
  - ง. ไม่เสียเวลาในการตกแต่ง หรือตัดแปลงเสื้อผ้า
6. หากต้องการตัดเย็บกล่องใส่กระดาษทิชชู สิ่งแรกที่ต้องปฏิบัติคือข้อใด
  - ก. สร้างแบบ
  - ข. วางแบบตัด
  - ค. เลือกชนิดของผ้า
  - ง. วัดขนาดของตัวกล่อง
7. ผู้ที่จะปฏิบัติการตัดเย็บได้จะต้องมีพื้นฐานในเรื่องใดก่อน
  - ก. มั่งบประมาณเพียงพอมี
  - ข. มีความรู้เรื่องการตัดเย็บขั้นพื้นฐาน
  - ค. กำหนดระยะเวลาที่ใช้ในการตัดเย็บ
  - ง. มีอุปกรณ์ที่เพียงพอ หรือครบถ้วนหรือไม่
8. บุคคลใดควรตัดแปลงเสื้อผ้าของตนเอง
  - ก. นุ่นสอยชายกระโปรงที่หลุดลุ่ย
  - ข. จุ่มนำลูกปัดมาเย็บตกแต่งที่ปกเสื้อ
  - ค. นฟใส่เสื้อที่พอดีมากเกินไป จึงทำให้รู้สึกอึดอัด
  - ง. มดตัดเย็บผ้ากันเปื้อนใหม่ เพราะผืนเก่าสีเริ่มซีดแล้ว
9. ข้อใดไม่ใช่วิธีการตกแต่งเสื้อผ้า
  - ก. นำเสื้อสีขาวมาปักเป็นลายดอกไม้หลากสีสั้น
  - ข. นำผ้าเฉลียงมาเย็บมุมกระเป๋า เพื่อให้เกิดลวดลาย
  - ค. นำเศษผ้ามาตัดเย็บเป็นสิ่งของเครื่องใช้ภายในบ้าน
  - ง. นำผ้า หรือวัสดุอื่นมาเย็บให้มีลวดลายบนกระเป๋ากางเกง
10. หากกางเกงขาดเป็นช่องโหว่ นักเรียนจะซ่อมแซมด้วยวิธีใด
  - ก. การปะ
  - ข. การเนา
  - ค. การสอย
  - ง. การเย็บตะเข็บ

เฉลย

1. ง. 2. ก. 3. ค. 4. ค. 5. ข. 6. ง. 7. ข. 8. ค. 9. ค. 10. ก.

## แผนการจัดการเรียนรู้ที่ 4

## การดูแลรักษาเสื้อผ้าและเครื่องประกอบการแต่งกาย

เวลา 2 ชั่วโมง

## 1. มาตรฐานการเรียนรู้/ตัวชี้วัด

## 1.1 ตัวชี้วัด

- |       |       |   |
|-------|-------|---|
| ง 1.1 | ม.3/1 | อภิปรายขั้นตอนการทำงานที่มีประสิทธิภาพ  |
|       | ม.3/2 | ใช้ทักษะในการทำงานร่วมกันอย่างมีคุณธรรม |

## 2. จุดประสงค์การเรียนรู้

1. อธิบายหลักในการดูแลรักษาเสื้อผ้าและเครื่องประกอบการแต่งกายได้
2. เห็นคุณค่าของการดูแลรักษาเสื้อผ้าและเครื่องประกอบการแต่งกาย
3. ดูแลรักษาเสื้อผ้าและเครื่องประกอบการแต่งกายได้อย่างถูกวิธี

## 3. สาระการเรียนรู้

## 3.1 สาระการเรียนรู้แกนกลาง

- 1) ขั้นตอนการทำงานที่มีประสิทธิภาพ เป็นการปฏิบัติตามกระบวนการทำงาน โดยการทำตามลำดับขั้นตอน มีความสามารถทำงานสำเร็จตามเป้าหมายที่วางไว้ เช่น การซัก ตาก พับ เก็บ เสื้อผ้าที่ต้องดูแลอย่างประณีต การสร้างชิ้นงาน หรือผลงาน
- 2) ทักษะการทำงานร่วมกัน เป็นการสร้างให้ผู้เรียนสามารถทำงานและอยู่ร่วมกันได้อย่างมีความสุขและมีคุณธรรม

## 3.2 สาระการเรียนรู้ท้องถิ่น

(พิจารณาตามหลักสูตรสถานศึกษา)

## 4. สาระสำคัญ/ความคิดรวบยอด

การสวมใส่เสื้อผ้าและเครื่องแต่งกายที่สะอาด เรียบร้อย เหมาะสมกับบุคลิกภาพและวัยของผู้สวมใส่ จะช่วยส่งเสริมบุคลิกภาพให้ดูดี ดังนั้น จึงควรดูแลรักษาเสื้อผ้าและเครื่องแต่งกายให้คงอยู่ในสภาพดีด้วยวิธีการต่าง ๆ เพื่อช่วยยืดอายุการใช้งานให้กับเสื้อผ้าและเครื่องแต่งกายและยังช่วยประหยัดค่าใช้จ่ายได้อีกด้วย

## 5. สมรรถนะสำคัญของผู้เรียน

1. ความสามารถในการสื่อสาร
2. ความสามารถในการคิด
3. ความสามารถในการแก้ปัญหา
4. ความสามารถในการใช้ทักษะชีวิต

## 6. คุณลักษณะอันพึงประสงค์

1. มีวินัย
2. ใฝ่เรียนรู้
3. อยู่อย่างพอเพียง
4. มุ่งมั่นในการทำงาน

## 7. กิจกรรมการเรียนรู้

 วิธีสอนโดยเน้นกระบวนการเรียนความรู้ ความเข้าใจ

### ชั่วโมงที่ 1

#### ขั้นนำ

1. ครูแจ้งชื่อเรื่องที่จะเรียนรู้และผลการเรียนรู้ให้นักเรียนทราบ จากนั้นให้นักเรียนแต่ละคนทำแบบทดสอบก่อนเรียน หน่วยการเรียนรู้ที่ 2 เรื่อง ผ้าและการตัดเย็บ
2. ครูนำภาพบุคคลที่แต่งกายแตกต่างกันมาให้นักเรียนดู โดยภาพที่ 1 เป็นภาพบุคคลที่สวมเสื้อผ้าที่สะอาด สีสด และมีการตัดเย็บดี และภาพที่ 2 เป็นภาพบุคคลที่สวมเสื้อผ้าเก่า ไม่สะอาด สีสืด เพื่อให้ นักเรียนเปรียบเทียบความแตกต่าง โดยครูถามนักเรียนว่า “นักเรียนคิดว่า ภาพทั้ง 2 ภาพ มีความแตกต่างกันในเรื่องใด อย่างไร”  
(แนวตอบ เสื้อผ้าที่สวมใส่ โดยภาพที่ 1 บุคคลสวมใส่เสื้อผ้าที่สะอาด และดูใหม่เสมอ และภาพที่ 2 บุคคลสวมใส่เสื้อผ้าที่ไม่สะอาดและดูเก่า)

3. ครูนำภาพบุคคลที่แต่งกายแตกต่างกันมาให้นักเรียนดูต่อ โดยภาพที่ 3 เป็นภาพบุคคลที่สวมเสื้อผ้า และเครื่องประกอบการแต่งกายที่สะอาด และเหมาะสมกับบุคลิกภาพ จากนั้นครูถามนักเรียนว่า “นักเรียนคิดว่า บุคคลในภาพที่ 3 นี้ มีบุคลิกภาพที่ดีหรือไม่ อย่างไร

(แนวตอบ นักเรียนสามารถแสดงความคิดเห็นได้อย่างอิสระ เช่น มีบุคลิกภาพดี โดยสวมเสื้อผ้าและสวมเครื่องประกอบการแต่งกายที่สะอาดและเหมาะสมกับวัย)

“เพราะเหตุใด เสื้อผ้าและเครื่องประกอบการแต่งกายของบุคคลในภาพที่ 3 จึงดูสะอาดและไม่เสื่อมสภาพ”

(แนวตอบ นักเรียนสามารถแสดงความคิดเห็นได้อย่างอิสระ เช่น บุคคลนั้นมีการดูแลรักษาเสื้อผ้าและเครื่องประกอบการแต่งกายอยู่เสมอ)

“นักเรียนคิดว่า การดูแลรักษาเสื้อผ้าและเครื่องประกอบการแต่งกายมีความสำคัญอย่างไร”

(แนวตอบ นักเรียนสามารถแสดงความคิดเห็นได้อย่างอิสระ เช่น ไม่ให้เสื้อผ้าและเครื่องประกอบการแต่งกายเสื่อมสภาพได้ง่าย มีอายุการใช้งานยาวนาน ช่วยประหยัดค่าใช้จ่ายที่ไม่จำเป็นต้องซื้อใหม่)

ชั้นสอน

ชั้นที่ 1 สังเกต ตระหนักรู้

22. ครูนำเสื้อที่มีคราบเหงื่อไคล เสื้อที่สีซีด และเสื้อที่มีรอยเปื้อนหมึก มาให้นักเรียนดู เพื่อให้นักเรียนได้สังเกต และร่วมกันบอกวิธีการดูแลรักษาเสื้อผ้า
23. ครูอธิบายเพิ่มเติมว่า “เสื้อที่มีคราบเหงื่อไคลควรผึ่งให้แห้งก่อนใส่ตะกร้า เสื้อที่สีซีด ควรแยกผ้าสีและผ้าขาวก่อนซัก และเสื้อที่มีรอยเปื้อนหมึกให้ใช้น้ำยาขจัดรอยเปื้อน แล้วแช่ทิ้งไว้ก่อนนำไปซัก”
24. ครูถามนักเรียนว่า “ทุกครั้งที่นักเรียนซื้อเสื้อผ้ามา นักเรียนได้สังเกตป้ายสัญลักษณ์ที่ติดอยู่กับตัวเสื้อบ้างหรือไม่ ป้ายสัญลักษณ์เหล่านั้นหมายความว่าอย่างไรบ้าง”

*(แนวตอบ นักเรียนสามารถแสดงความคิดเห็นได้อย่างอิสระ)*

25. ครูให้นักเรียนดูกล่อง Tip เรื่อง สัญลักษณ์ในการดูแลรักษาเสื้อผ้า ในหนังสือเรียน หน้า 12 เพื่อให้นักเรียนได้สังเกตสัญลักษณ์ต่าง ๆ โดยครูอธิบายเพิ่มเติมเกี่ยวกับความหมายของสัญลักษณ์ดังกล่าว เพื่อให้นักเรียนเกิดความเข้าใจมากยิ่งขึ้น
26. ครูให้นักเรียนศึกษา เรื่อง วิธีการดูแลรักษาเสื้อผ้า จากหนังสือเรียน หน่วยการเรียนรู้ที่ 2 หรือศึกษาเพิ่มเติมจากอินเทอร์เน็ต
27. ครูถามนักเรียนว่า “รอยเปื้อนต่าง ๆ บนเสื้อผ้า มีวิธีขจัดรอยเปื้อนที่เหมือนกันหรือไม่ เพราะเหตุใด”

*(แนวตอบ รอยเปื้อนต่าง ๆ บนเสื้อผ้า จะมีวิธีขจัดรอยเปื้อนที่แตกต่างกัน เพราะรอยเปื้อนบางอย่างจะฝังลึก ซึ่งอาจต้องใช้ยาขจัดรอยเปื้อน แต่รอยเปื้อนบางอย่างสามารถขจัดออกได้อย่างง่ายดายเพียงแค่แช่น้ำทิ้งไว้)*

*“เพราะเหตุใดก่อนตากผ้าจึงควรกลับผ้าโดยเอาด้านในออก”*

*(แนวตอบ เพื่อป้องกันการเสื่อมสภาพของสีผ้า ไม่ให้สีผ้าซีดจางที่เกิดจากความร้อนของแสงแดด)*

*“การรีดผ้าทุกชนิดจะใช้อุณหภูมิเท่าไรที่เหมือนกันหรือไม่ เพราะเหตุใด”*

*(แนวตอบ ไม่เหมือนกัน เพราะผ้าแต่ละชนิดจะมีเนื้อผ้าที่แตกต่างกัน เช่น เนื้อผ้าหนาให้รีดด้วยความร้อนสูง เนื้อผ้าหนานปานกลางให้รีดด้วยความร้อนปานกลาง และเนื้อผ้าบางให้รีดด้วยความร้อนต่ำ)*

*“การจัดเก็บเสื้อผ้าในตู้เสื้อผ้า มีวิธีการเก็บรักษาเสื้อผ้าอย่างไร”*

*(แนวตอบ ตู้เสื้อผ้าควรมีลักษณะปิดทึบ ไม่แขวนเสื้อผ้าจนแน่นตู้ เพราะจะทำให้เสื้อผ้าเสียรูปทรง และจัดเก็บให้เป็นระเบียบ)*

## ชั่วโมงที่ 2

### ชั้นสอน

#### ชั้นที่ 1 สังเกต ตระหนัก

28. ครุนำผลิตภัณฑ์ที่ใช้ในการดูแลรักษาเสื้อผ้า เช่น สารซักฟอก สารปรับผ้านุ่ม สารเพิ่มความขาว มาให้นักเรียนดู เพื่อให้ นักเรียนได้สังเกตว่าผลิตภัณฑ์เหล่านั้นมีลักษณะอย่างไร เคยใช้หรือไม่ และมีวิธีใช้อย่างไร โดยครูสามารถอธิบายเพิ่มเติม
29. ครูอธิบายเพิ่มเติมว่า “การจัดเก็บเสื้อผ้าในตู้เสื้อผ้าในลักษณะใส่ไม้แขวนแล้ว ยังสามารถพับและเก็บเสื้อผ้าไว้ในตู้เสื้อผ้าได้ โดยจะต้องพับอย่างเป็นระเบียบและมีวิธีพับแบบประหยัดเนื้อที่” จากนั้นครูให้นักเรียนศึกษา เรื่อง เทคนิคการพับเสื้อผ้าแบบประหยัดเนื้อที่ จากกรอบ Know More ใน หนังสือเรียน หน้า 16 และครุนำเสื้อผ้าที่เตรียมไว้มาสาธิตการพับให้นักเรียนดู
30. ครูพูดคุยกับนักเรียนว่า “นอกจากนักเรียนจะได้รู้จักวิธีการดูแลรักษาเสื้อผ้าแล้ว นักเรียนยังต้องรู้จักวิธีการดูแลรักษาเครื่องประกอบการแต่งกายด้วย เพราะเครื่องประกอบการแต่งกายมีความสำคัญต่อผู้สวมใส่ เนื่องจากจะช่วยส่งเสริมบุคลิกภาพให้ดูดีขึ้น สร้างจุดเด่นให้กับร่างกาย หรือช่วยถนอม ป้องกันรักษา อวัยวะต่าง ๆ ได้”
31. ครูถามนักเรียนว่า “การดูแลรักษาเครื่องประกอบการแต่งกายเพื่อช่วยยืดอายุการใช้งานและคงความสวยงามอยู่เสมอมีวิธีการดูแลรักษาอย่างไร”  
*(แนวตอบ นักเรียนสามารถแสดงความคิดเห็นได้อย่างอิสระ เช่น ระวังไม่ให้เครื่องประกอบการแต่งกายเปราะเปื้อนสิ่งสกปรก หากเปราะเปื้อนให้ทำความสะอาดทันที หากพบว่าชำรุดให้ซ่อมแซมก่อนนำไปใช้)*
32. ครุนำผลิตภัณฑ์ที่ใช้ในการดูแลรักษาเครื่องประดับ เช่น น้ำยาล้างเครื่องเงิน น้ำยาเช็ดเลนส์แว่นตา น้ำยาขัดเครื่องหนัง มาให้นักเรียนดู เพื่อให้ นักเรียนได้สังเกตว่าผลิตภัณฑ์เหล่านั้นมีลักษณะอย่างไร เคยใช้หรือไม่ และมีวิธีใช้อย่างไร โดยครูสามารถอธิบายเพิ่มเติม

#### ชั้นที่ 2 วางแผนปฏิบัติ

33. ครูให้นักเรียนแบ่งกลุ่ม กลุ่มละเท่า ๆ กัน จากนั้นส่งตัวแทนกลุ่มออกมาพับเสื้อผ้าและเครื่องประกอบการแต่งกายที่ครูเตรียมไว้ให้ได้แก่ เสื้อผ้าที่มีรอยเปื้อน (แต่ละกลุ่มจะได้เสื้อผ้าที่มีรอยเปื้อนแตกต่างกัน) และเครื่องประกอบการแต่งกายที่เปราะเปื้อน (แต่ละกลุ่มจะได้เครื่องประกอบการแต่งกายที่เปราะเปื้อนแตกต่างกัน)

34. ครูให้สมาชิกในกลุ่มร่วมกันสังเกตรอยเปื้อนบนเสื้อผ้าและเครื่องประกอบการแต่งกายที่กลุ่มตนเองได้รับไปว่าเป็นรอยเปื้อนแบบใด แล้ววิเคราะห์ว่าจะมีวิธีกำจัดรอยเปื้อนเหล่านั้นอย่างไร และจะใช้ผลิตภัณฑ์ใดในการดูแลรักษา
35. ครูให้นักเรียนแต่ละกลุ่มส่งตัวแทนออกมาเลือกและรับผลิตภัณฑ์ที่ใช้ในการดูแลรักษาเสื้อผ้าและเครื่องประกอบการแต่งกายตามรอยเปื้อนที่กลุ่มตนเองได้รับ

### ขั้นที่ 3 ลงมือปฏิบัติ

36. ครูให้นักเรียนแต่ละกลุ่มร่วมกันลงมือปฏิบัติกำจัดรอยเปื้อนบนเสื้อผ้าและเครื่องประกอบการแต่งกายตามวิธีกำจัดรอยเปื้อนที่ได้ศึกษามา
37. ครูสามารถให้คำแนะนำนักเรียนเกี่ยวกับความปลอดภัยในการปฏิบัติงานว่า “การใช้ผลิตภัณฑ์ในการดูแลรักษาเสื้อผ้าและเครื่องประกอบการแต่งกาย นักเรียนควรใช้อย่างระมัดระวัง ไม่ให้กระเด็นเข้าตา หรือสัมผัสกับผิวหนัง เพราะน้ำยาบางชนิดจะมีฤทธิ์เป็นกรด และหากได้รับการสัมผัสแล้วเกิดอาการแสบเคืองที่ผิวหนัง ให้รีบล้างน้ำออกทันที”

### ขั้นที่ 4 พัฒนาความรู้ความเข้าใจ

38. ครูให้นักเรียนแต่ละกลุ่มออกมานำเสนอผลงานการกำจัดรอยเปื้อนบนเสื้อผ้าและเครื่องประกอบการแต่งกายหน้าชั้นเรียน โดยครูและนักเรียนกลุ่มอื่นสามารถให้คำแนะนำ หรือขอเสนอแนะเพิ่มเติม
39. ครูให้นักเรียนแต่ละกลุ่มร่วมกันแสดงความคิดเห็นว่า รอยเปื้อนแต่ละลักษณะมีวิธีกำจัดรอยเปื้อนที่เหมือน หรือแตกต่างกันหรือไม่ เพราะเหตุใด โดยครูอธิบายเพิ่มเติมเพื่อให้นักเรียนเกิดความเข้าใจมากยิ่งขึ้น
40. ครูให้นักเรียนทำใบงานที่ 2.1.1 เรื่อง การดูแลรักษาเสื้อผ้าและเครื่องประกอบการแต่งกาย

### ขั้นสรุป

#### ขั้นที่ 5 สรุป

1. ครูและนักเรียนร่วมกันสรุปความรู้ เรื่อง การดูแลรักษาเสื้อผ้าและเครื่องประกอบการแต่งกาย
2. ครูมอบหมายให้นักเรียนทำกิจกรรมในแบบวัดและบันทึกผลการเรียนรู้ หน่วยการเรียนรู้ที่ 2
3. ครูตรวจสอบความรู้ ความเข้าใจของนักเรียนจากการนำเสนอผลการวิเคราะห์ วิจัย และสรุปความรู้

### ขั้นประเมิน

1. ครูตรวจสอบผลการทำแบบทดสอบก่อนเรียน เพื่อตรวจสอบความเข้าใจก่อนเรียนของนักเรียน
2. ครูตรวจสอบใบงานที่ 2.1.1 เรื่อง การดูแลรักษาเสื้อผ้าและเครื่องประกอบการแต่งกาย
3. ครูตรวจสอบการทำกิจกรรมในแบบวัดและบันทึกผลการเรียนรู้ หน่วยการเรียนรู้ที่ 2
4. ครูประเมินผลระหว่างการจัดกิจกรรมการเรียนรู้ จากการสังเกตพฤติกรรมการทำงานรายบุคคล พฤติกรรมการทำงานกลุ่ม และการสังเกตคุณลักษณะอันพึงประสงค์

## 8. การวัดและประเมินผล

รายการวัด	วิธีวัด	เครื่องมือ	เกณฑ์การประเมิน
8.1 การประเมินก่อนเรียน แบบทดสอบก่อนเรียน หน่วยการเรียนรู้ที่ 2 เรื่อง ผ้าและการตัดเย็บ	- ตรวจสอบแบบทดสอบ ก่อนเรียน	- แบบทดสอบก่อนเรียน	ประเมินตามสภาพจริง
8.2 การประเมินระหว่าง การจัดกิจกรรมการเรียนรู้			
2) การดูแลรักษาเสื้อผ้าและ เครื่องประกอบการแต่งกาย	- ตรวจสอบใบงานที่ 2.1.1	- ใบงานที่ 2.1.1	ร้อยละ 60 ผ่านเกณฑ์
2) พฤติกรรม การทำงานรายบุคคล	- สังเกตพฤติกรรม การทำงานรายบุคคล	- แบบสังเกตพฤติกรรม การทำงานรายบุคคล	ระดับคุณภาพ 2 ผ่านเกณฑ์
3) พฤติกรรม การทำงานกลุ่ม	- สังเกตพฤติกรรม การทำงานกลุ่ม	- แบบสังเกตพฤติกรรม การทำงานกลุ่ม	ระดับคุณภาพ 2 ผ่านเกณฑ์
4) คุณลักษณะ อันพึงประสงค์	- สังเกตความมีวินัย ใฝ่เรียนรู้ มุ่งมั่น ในการทำงาน	- แบบประเมิน คุณลักษณะ อันพึงประสงค์	ระดับคุณภาพ 2 ผ่านเกณฑ์

## 9. สื่อ/แหล่งการเรียนรู้

### 9.1 สื่อการเรียนรู้

- 1) หนังสือเรียน การงานอาชีพ ม.3 หน่วยการเรียนรู้ที่ 2 ผ้าและการตัดเย็บ
- 2) ใบงานที่ 2.1.1 เรื่อง การดูแลรักษาเสื้อผ้าและเครื่องประกอบการแต่งกาย
- 3) ภาพบุคคลที่แต่งกายสะอาดและสวมเครื่องประกอบการแต่งกาย
- 4) ภาพบุคคลที่แต่งกายด้วยเสื้อผ้าสีซีด
- 5) เสื้อผ้าที่มีคราบเหงื่อไคล เสื้อผ้าที่มีสีซีด เสื้อผ้าที่มีรอยเปื้อนหมัก
- 6) ผลิตภัณฑ์ที่ใช้ในการดูแลรักษาเสื้อผ้า เช่น สารซักฟอก สารปรับผ้านุ่ม สารเพิ่มความขาว

### 9.2 แหล่งการเรียนรู้

- 1) ห้องสมุด
- 2) แหล่งข้อมูลสารสนเทศ
  - <https://www.baanlaesuan.com/83274/diy/easy-tips/clothing-care>
  - <https://sinchaihua.com/556-2/>
  - <http://www.smartprintfabric.co.th/fabric-care-by-type/>
  - <https://my-best.in.th/8373/>

ใบงานที่ 2.1.1

เรื่อง การดูแลรักษาเสื้อผ้าและเครื่องประกอบการแต่งกาย

คำชี้แจง : ดูภาพ แล้วอธิบายลักษณะรอยเปื้อน ผลิตภัณฑ์ที่ใช้ และวิธีการกำจัดรอยเปื้อน



ลักษณะรอยเปื้อน คือ.....  
 ผลิตภัณฑ์ที่ใช้ดูแลรักษา ได้แก่.....  
 .....  
 วิธีการกำจัดรอยเปื้อน คือ.....  
 .....  
 .....



ลักษณะรอยเปื้อน คือ.....  
 ผลิตภัณฑ์ที่ใช้ดูแลรักษา ได้แก่.....  
 .....  
 วิธีการกำจัดรอยเปื้อน คือ.....  
 .....  
 .....



ลักษณะรอยเปื้อน คือ.....  
 ผลิตภัณฑ์ที่ใช้ดูแลรักษา ได้แก่.....  
 .....  
 วิธีการกำจัดรอยเปื้อน คือ.....  
 .....  
 .....



ลักษณะรอยเปื้อน คือ.....  
 ผลิตภัณฑ์ที่ใช้ดูแลรักษา ได้แก่.....  
 .....  
 วิธีการกำจัดรอยเปื้อน คือ.....  
 .....  
 .....

## ใบงานที่ 2.1.1

## เรื่อง การดูแลรักษาเสื้อผ้าและเครื่องประกอบการแต่งกาย

คำชี้แจง : ดูภาพ แล้วอธิบายลักษณะรอยเปื้อน ผลิตภัณฑ์ที่ใช้ และวิธีการกำจัดรอยเปื้อน



1

ลักษณะรอยเปื้อน คือ รอยเปื้อนหมึก.....  
 ผลิตภัณฑ์ที่ใช้ดูแลรักษา ได้แก่ สารซักฟอก และ  
 ไฮโดรเจนเปอร์ออกไซด์.....  
 วิธีการกำจัดรอยเปื้อน คือ ขยี้ในน้ำผสมสาร.....  
 ซักฟอก หรือใช้ไฮโดรเจนเปอร์ออกไซด์ผสมน้ำ...  
 แล้วแช่เฉพาะส่วนที่เปื้อนทิ้งไว้.....



2

ลักษณะรอยเปื้อน คือ รอยเปื้อนขอสมะเขือเทศ  
 ผลิตภัณฑ์ที่ใช้ดูแลรักษา ได้แก่ สารซักฟอก และ  
 น้ำยาขจัดคราบ.....  
 วิธีการกำจัดรอยเปื้อน คือ ใช้สารซักฟอกทารอย  
 เปื้อน ทิ้งไว้ 15-20 นาที หรือใช้น้ำยาขจัดคราบ  
 ทารอยเปื้อน ทิ้งไว้ 5 นาที แล้วนำไปซัก.....



3

ลักษณะรอยเปื้อน คือ มีคราบมัน.....  
 ผลิตภัณฑ์ที่ใช้ดูแลรักษา ได้แก่ น้ำยาล้างจาน.....  
 .....  
 วิธีการกำจัดรอยเปื้อน คือ หยดน้ำยาล้างจานลง  
 ไปบนเลนส์ ถูเบา ๆ ให้ทั่วทั้งเลนส์และกรอบ.....  
 ล้างน้ำและสะบัดน้ำออกเบา ๆ เช็ดให้แห้ง.....

ภาพบุคคลสวมใส่เสื้อผ้าและเครื่องประกอบการแต่งกายที่สะอาด

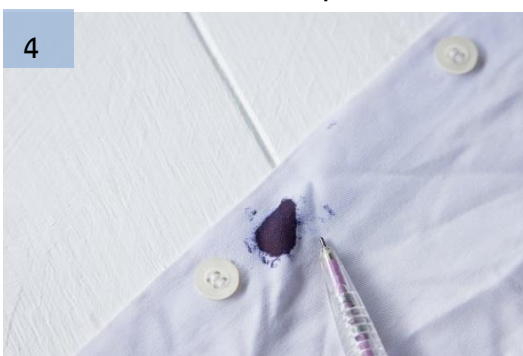

4

ลักษณะรอยเปื้อน คือ คราบสกปรก.....  
 ผลิตภัณฑ์ที่ใช้ดูแลรักษา ได้แก่ สารซักฟอก และ  
 น้ำยาซักผ้าขาว.....  
 วิธีการกำจัดรอยเปื้อน คือ นำน้ำยาซักผ้าขาว.....  
 ผสมกับน้ำ นำรองเท้าน้ำแช่ทิ้งไว้ 30 นาที แล้วนำ..  
 สารซักฟอกมาขัด แล้วล้างน้ำให้สะอาด.....



ภาพบุคคลสวมใส่เสื้อผ้าและเครื่องประกอบการแต่งกายที่ไม่สะอาด



### 10. ความเห็นของผู้บริหารสถานศึกษา หรือผู้ที่ได้รับมอบหมาย

ข้อเสนอแนะ..... ..... .....	ลงชื่อ..... (.....) ตำแหน่ง.....
-----------------------------------	--

### 11. บันทึกผลหลังการสอน

<ul style="list-style-type: none"> <li>● ด้านความรู้ ..... .....</li> <li>● ด้านสมรรถนะสำคัญของผู้เรียน ..... .....</li> <li>● ด้านคุณลักษณะอันพึงประสงค์ ..... .....</li> <li>● ด้านอื่น ๆ (พฤติกรรมเด่น หรือพฤติกรรมที่มีปัญหาของนักเรียนเป็นรายบุคคล (ถ้ามี)) ..... .....</li> </ul>
<ul style="list-style-type: none"> <li>● ปัญหา/อุปสรรค ..... ..... .....</li> <li>● แนวทางการแก้ไข ..... ..... .....</li> </ul>

## แผนการจัดการเรียนรู้ที่ 5

### การซ่อมแซมเสื้อผ้า

เวลา 2 ชั่วโมง

#### 1. มาตรฐานการเรียนรู้/ตัวชี้วัด

##### 1.1 ตัวชี้วัด

ง 1.1	ม.3/1	อภิปรายขั้นตอนการทำงานที่มีประสิทธิภาพ
	ม.3/2	ใช้ทักษะในการทำงานร่วมกันอย่างมีคุณธรรม
	ม.3/3	อภิปรายการทำงานโดยใช้ทักษะการจัดการ เพื่อการประหยัดพลังงาน ทรัพยากร และสิ่งแวดล้อม

#### 2. จุดประสงค์การเรียนรู้

1. อธิบายหลักการซ่อมแซมเสื้อผ้าได้อย่างถูกต้อง
2. เห็นความสำคัญของการนำเสื้อผ้าที่ชำรุดมาซ่อมแซม
3. ซ่อมแซมเสื้อผ้าที่ชำรุดได้ถูกต้องตามขั้นตอน

#### 3. สาระการเรียนรู้

##### 3.1 สาระการเรียนรู้แกนกลาง

- 1) ขั้นตอนการทำงานที่มีประสิทธิภาพ เป็นการปฏิบัติตามกระบวนการทำงาน โดยการทำตามลำดับขั้นตอน มีความสามารถทำงานสำเร็จตามเป้าหมายที่วางไว้ เช่น การสร้างชิ้นงาน หรือผลงาน
- 2) ทักษะการทำงานร่วมกัน เป็นการสร้างให้ผู้เรียนสามารถทำงานและอยู่ร่วมกันได้อย่างมีความสุขและมีคุณธรรม
- 3) ทักษะการจัดการ เป็นการจัดระบบงานและระบบคน เพื่อให้ทำงานสำเร็จตามเป้าหมายอย่างมีประสิทธิภาพ

##### 3.2 สาระการเรียนรู้ท้องถิ่น

(พิจารณาตามหลักสูตรสถานศึกษา)

#### 4. สาระสำคัญ/ความคิดรวบยอด

การซ่อมแซมเสื้อผ้า เป็นการซ่อมแซมเสื้อผ้าที่ชำรุดให้อยู่ในสภาพที่สามารถใช้งานได้ต่อไป ซึ่งมีความจำเป็นและสำคัญสำหรับตนเองและครอบครัว เพราะช่วยประหยัดค่าใช้จ่ายและช่วยยืดระยะเวลาการใช้งานได้ยาวนานขึ้น โดยการซ่อมแซมเสื้อผ้าควรเลือกวิธีการซ่อมแซมให้เหมาะสมกับเสื้อผ้าที่ชำรุด และคำนึงถึงหลักการซ่อมแซมเสื้อผ้าร่วมด้วย เพื่อให้การซ่อมแซมเป็นไปอย่างมีประสิทธิภาพ

## 5. สมรรถนะสำคัญของผู้เรียน

1. ความสามารถในการสื่อสาร
2. ความสามารถในการคิด
3. ความสามารถในการแก้ปัญหา

## 6. คุณลักษณะอันพึงประสงค์

1. มีวินัย
2. ใฝ่เรียนรู้
3. อยู่อย่างพอเพียง
4. มุ่งมั่นในการทำงาน

## 7. กิจกรรมการเรียนรู้

 วิธีสอนโดยเน้นกระบวนการปฏิบัติ

### ชั่วโมงที่ 1

#### ขั้นนำ

3. ครูนำเสื้อผ้าที่ชำรุด เช่น เสื้อขาด ตะเข็บเสื้อขาด ชายกระโปรงหลุดมาให้นักเรียนดู แล้วถามนักเรียนว่า “หากเสื้อผ้าของนักเรียนชำรุดเหมือนลักษณะนี้ นักเรียนจะทำอย่างไร”

*(แนวตอบ นักเรียนสามารถแสดงความคิดเห็นได้อย่างอิสระ เช่น นำเสื้อผ้าที่ชำรุดไปทิ้งขยะ ซื้อมีเสื้อใหม่ นำเสื้อผ้าที่ชำรุดไปซ่อมแซม)*

“นักเรียนคิดว่า เสื้อผ้าที่ชำรุดดังกล่าวสามารถนำไปซ่อมแซมได้หรือไม่ เพราะเหตุใด”

*(แนวตอบ นักเรียนสามารถแสดงความคิดเห็นได้อย่างอิสระ เช่น ซ่อมแซมไม่ได้ เพราะรอยขาดมีขนาดใหญ่จนเกินไป ซ่อมแซมได้ เพราะมีวิธีการซ่อมที่ไม่ยุ่งยาก สามารถทำอย่างง่าย ๆ ได้)*

4. ครูนำเสื้อผ้าที่ชำรุดและได้มีการซ่อมแซมแล้ว เช่น ปะเสื้อที่ขาด เย็บตะเข็บเสื้อที่ขาด สอยชายขอบกางเกงมาให้นักเรียนดู เพื่อให้ นักเรียนได้เห็นความสำคัญของการซ่อมแซมเสื้อผ้าว่า หากเสื้อผ้าชำรุดเพียงเล็กน้อยก็สามารถซ่อมแซมได้ ไม่จำเป็นต้องทิ้ง หรือซื้อใหม่เสมอไป

#### ขั้นสอน

### ขั้นที่ 1 สังเกตรับรู้

41. ครูนำตัวอย่างชิ้นงานการซ่อมแซมเสื้อผ้า เช่น การสอย การเนา การปะ การด้น การชุน การเย็บตะเข็บ การติดกระดุมมาให้ นักเรียนดูว่า แต่ละวิธีนั้นมีลักษณะอย่างไร
42. ครูให้นักเรียนศึกษา เรื่อง วิธีการซ่อมแซมเสื้อผ้า จากหนังสือเรียน หน่วยการเรียนรู้ที่ 2 หรือศึกษาเพิ่มเติมจากอินเทอร์เน็ต

## ขั้นที่ 2 ทำตามแบบ

43. ครูนำเข็ม ด้าย กระจุก และเศษผ้าที่ตัดเป็นชิ้นสี่เหลี่ยมผืนผ้าขนาดเท่ากันมาแจกให้กับนักเรียนคนละ 5 ชิ้น เพื่อให้นักเรียนได้ฝึกการเย็บซ่อมแซมเสื้อผ้าเบื้องต้น
44. ครูสาธิตวิธีการเย็บซ่อมแซมเสื้อผ้าเบื้องต้นแต่ละวิธีให้นักเรียนดูและปฏิบัติตามไปพร้อมกับครู โดยเริ่มจากการสอย การเนา การปะ การเย็บตะเข็บ และการติดกระจุก ตามลำดับ
45. ครูให้นักเรียนแบ่งกลุ่ม กลุ่มละเท่า ๆ กัน เตรียมเสื้อผ้าที่ชำรุดและวัสดุ อุปกรณ์ที่ใช้ในการซ่อมแซมเสื้อผ้า เพื่อนำมาปฏิบัติการซ่อมแซมเสื้อผ้าในชั่วโมงถัดไป

### ชั่วโมงที่ 2

#### ขั้นสอน

## ขั้นที่ 2 ทำตามแบบ

46. ครูให้นักเรียนดูตัวอย่างการซ่อมแซมตะเข็บและการซ่อมแซมชายเสื้อผ้า จากหนังสือเรียน หน่วยการเรียนรู้ที่ 2
47. ครูนำเสื้อผ้าที่ชำรุด ได้แก่ ตะเข็บเสื้อขาดและชายกระโปรงหลุดมาแจกให้กับนักเรียนแต่ละกลุ่ม กลุ่มละ 1 ชิ้น จากนั้นให้สมาชิกในกลุ่มร่วมกันสังเกตลักษณะการชำรุดของเสื้อผ้าและร่วมกันวิเคราะห์ว่าจะใช้วิธีการซ่อมแซมอย่างไร โดยครูให้นักเรียนแต่ละกลุ่มร่วมกันแสดงความคิดเห็น
48. ครูสาธิตวิธีการเย็บซ่อมแซมให้นักเรียนได้ดูแต่ละขั้นตอน โดยเริ่มจากการเย็บซ่อมแซมตะเข็บเสื้อ และการเย็บซ่อมแซมชายกระโปรง ตามลำดับ

## ขั้นที่ 3 ทำเองโดยไม่มีแบบ

49. ครูให้สมาชิกในกลุ่มร่วมกันปฏิบัติการเย็บซ่อมแซมเสื้อผ้าตามที่กลุ่มของตนเองได้รับ โดยปฏิบัติตามขั้นตอนการเย็บซ่อมแซมตามที่ครูได้สาธิตไป
50. ครูสามารถให้คำแนะนำ หรือเทคนิคการเย็บซ่อมแซมเสื้อผ้าให้นักเรียนฟังว่า “ การสนด้ายให้ง่ายขึ้น สามารถใช้ยาทาเล็บชนิดใสมาทาที่ปลายของด้าย เพื่อให้ปลายของด้ายมีความแข็งและสนรูเข็มได้ ง่ายขึ้น การกลัดเข็มหมุดเพื่อนา หรือเย็บ ควรกลัดเข็มหมุดที่เส้นเย็บ โดยกลัดในลักษณะขวางเส้นเย็บ และเข็มหมุดแต่ละตัวควรกลัดห่างกันประมาณ 10 เซนติเมตร”

## ขั้นที่ 4 ฝึกให้ชำนาญ

51. ครูให้นักเรียนแต่ละกลุ่มนำเสื้อผ้าที่ชำรุดและวัสดุ อุปกรณ์ที่ใช้ในการซ่อมแซมเสื้อผ้าที่กลุ่มของตนเองได้เตรียมมา เพื่อเตรียมปฏิบัติการซ่อมแซมเสื้อผ้า
52. สมาชิกในกลุ่มร่วมกันสังเกตลักษณะการชำรุดของเสื้อผ้างดงกล่าว แล้วให้ร่วมกันวิเคราะห์และแก้ปัญหาว่า ลักษณะการชำรุดดังกล่าวควรซ่อมแซมเสื้อผ้าด้วยวิธีการใดจึงจะเหมาะสม
53. ครูให้สมาชิกในกลุ่มร่วมกันปฏิบัติการเย็บซ่อมแซมเสื้อผ้าตามวิธีการซ่อมแซมที่กลุ่มของตนเองได้เลือกไว้

### ขั้นสรุป

1. ครูให้นักเรียนแต่ละกลุ่มส่งตัวแทนกลุ่มออกมานำเสนอผลงานการซ่อมแซมเสื้อผ้าหน้าชั้นเรียน โดยครูสามารถเสนอแนะผลงานและวิธีการซ่อมแซมเสื้อผ้าด้วยวิธีอื่น (หากเสื้อผ้าที่ชำรุดชิ้นนั้นสามารถซ่อมแซมได้หลายวิธี) ให้กับนักเรียน
2. ครูและนักเรียนร่วมกันสรุปความรู้ เรื่อง การซ่อมแซมเสื้อผ้า โดยครูอธิบายเพิ่มเติมว่า “การซ่อมแซมเสื้อผ้าที่ชำรุด สามารถทำได้หลากหลายวิธี ซึ่งจะขึ้นอยู่กับลักษณะของการชำรุดด้วย และการซ่อมอย่างง่าย ๆ ไป มักจะใช้เข็มและด้ายเป็นส่วนใหญ่ แต่ถ้าต้องการความสะดวกรวดเร็วยิ่งขึ้น สามารถใช้จักรเย็บผ้ามาช่วยในการซ่อมแซมได้”
3. ครูให้นักเรียนทำใบงานที่ 2.2.1 เรื่อง การซ่อมแซมเสื้อผ้า
4. ครูตรวจสอบความรู้ ความเข้าใจของนักเรียนจากการนำเสนอผลการวิเคราะห์ วิจัย และสรุปความรู้

### ขั้นประเมิน

1. ครูตรวจสอบใบงานที่ 2.2.1 เรื่อง การซ่อมแซมเสื้อผ้า
2. ครูประเมินผลระหว่างการจัดกิจกรรมการเรียนรู้ จากการสังเกตพฤติกรรมการทำงานรายบุคคล พฤติกรรมการทำงานกลุ่ม และการสังเกตคุณลักษณะอันพึงประสงค์

## 8. การวัดและประเมินผล

รายการวัด	วิธีวัด	เครื่องมือ	เกณฑ์การประเมิน
8.1 การประเมินระหว่าง การจัดกิจกรรมการเรียนรู้ 3) การซ่อมแซมเสื้อผ้า	- ตรวจสอบใบงานที่ 2.2.1	- ใบงานที่ 2.2.1	ร้อยละ 60 ผ่านเกณฑ์
4) พฤติกรรมการทำงาน รายบุคคล	- สังเกตพฤติกรรม การทำงานรายบุคคล	- แบบสังเกตพฤติกรรม การทำงานรายบุคคล	ระดับคุณภาพ 2 ผ่านเกณฑ์
3) พฤติกรรมการทำงานกลุ่ม	- สังเกตพฤติกรรม การทำงานกลุ่ม	- แบบสังเกตพฤติกรรม การทำงานกลุ่ม	ระดับคุณภาพ 2 ผ่านเกณฑ์
4) คุณลักษณะ อันพึงประสงค์	- สังเกตความมีวินัย ใฝ่เรียนรู้ มุ่งมั่น ในการทำงาน	- แบบประเมิน คุณลักษณะ อันพึงประสงค์	ระดับคุณภาพ 2 ผ่านเกณฑ์

## 9. สื่อ/แหล่งการเรียนรู้

### 9.1 สื่อการเรียนรู้

- 1) หนังสือเรียน การงานอาชีพ ม.3 หน่วยการเรียนรู้ที่ 2 ผ้าและการตัดเย็บ
- 2) ใบงานที่ 2.2.1 เรื่อง การซ่อมแซมเสื้อผ้า
- 3) เสื้อผ้าที่ชำรุด เช่น เสื้อขาด ตะเข็บเสื้อขาด ชายกระโปรงหลุด
- 4) เสื้อผ้าที่ชำรุดและได้มีการซ่อมแซมแล้ว เช่น ปะเสื้อที่ขาด เย็บตะเข็บเสื้อที่ขาด สอยชายขอบกางเกง
- 5) ชิ้นงานการซ่อมแซมเสื้อผ้าแต่ละวิธี เช่น การสอย การเนา การปะ การด้น การชุน การเย็บตะเข็บ การติดกระดุม
- 6) เศษผ้าที่ตัดเป็นแผ่นสีเหลี่ยมผืนผ้า

### 9.2 แหล่งการเรียนรู้

- 1) ห้องสมุด
- 2) แหล่งข้อมูลสารสนเทศ
  - <https://www.baanlaesuan.com/60956/diy/diy101/basic-stitches>
  - [https://www.youtube.com/watch?v=GatUUP\\_Ta9w](https://www.youtube.com/watch?v=GatUUP_Ta9w)
  - <https://www.youtube.com/watch?v=pvk2JVBCRBg>

เรื่อง การซ่อมแซมเสื้อผ้า

คำชี้แจง : สำรวจเสื้อผ้าของตนเองที่ชำรุด แล้วนำมาซ่อมแซม พร้อมติดภาพ

เสื้อผ้าที่ชำรุด คือ ..... วิธีการซ่อมแซม คือ .....
--

(ติดภาพก่อนซ่อมแซม)

(ติดภาพหลังซ่อมแซม)

ขั้นตอนการซ่อมแซมเสื้อผ้า

1. ....
2. ....
3. ....
4. ....
5. ....

ใบงานที่ 2.2.1

เรื่อง การซ่อมแซมเสื้อผ้า

คำชี้แจง : สํารวจเสื้อผ้าของตนเองที่ชำรุด แล้วนำมาซ่อมแซม พร้อมติดภาพ

เสื้อผ้าที่ชำรุด คือ .....  
 วิธีการซ่อมแซม คือ .....

(ติดภาพก่อนซ่อมแซม)

(ติดภาพหลังซ่อมแซม)

ขั้นตอนการซ่อมแซมเสื้อผ้า

1. ....
2. ....
3. ....
4. ....
5. ....

(ขึ้นอยู่กับดุลยพินิจของครูผู้สอน)

## 10. ความเห็นของผู้บริหารสถานศึกษา หรือผู้ที่ได้รับมอบหมาย

ข้อเสนอแนะ..... ..... .....	ลงชื่อ..... (.....) ตำแหน่ง.....
-----------------------------------	--

## 11. บันทึกผลหลังการสอน

<ul style="list-style-type: none"> <li>● ด้านความรู้ ..... .....</li> <li>● ด้านสมรรถนะสำคัญของผู้เรียน ..... .....</li> <li>● ด้านคุณลักษณะอันพึงประสงค์ ..... .....</li> <li>● ด้านอื่น ๆ (พฤติกรรมเด่น หรือพฤติกรรมที่มีปัญหาของนักเรียนเป็นรายบุคคล (ถ้ามี)) ..... .....</li> </ul>
<ul style="list-style-type: none"> <li>● ปัญหา/อุปสรรค ..... ..... .....</li> <li>● แนวทางการแก้ไข ..... ..... .....</li> </ul>

## แผนการจัดการเรียนรู้ที่ 6

### การตกแต่งเสื้อผ้า

เวลา 2 ชั่วโมง

#### 1. มาตรฐานการเรียนรู้/ตัวชี้วัด

##### 1.1 ตัวชี้วัด

ง 1.1	ม.3/1	อภิปรายขั้นตอนการทำงานที่มีประสิทธิภาพ
	ม.3/2	ใช้ทักษะในการทำงานร่วมกันอย่างมีคุณธรรม
	ม.3/3	อภิปรายการทำงานโดยใช้ทักษะการจัดการ เพื่อการประหยัดพลังงาน ทรัพยากร และสิ่งแวดล้อม

#### 2. จุดประสงค์การเรียนรู้

1. อธิบายหลักการตกแต่งเสื้อผ้าได้อย่างถูกต้อง
2. เข้าใจวิธีการตกแต่งเสื้อผ้าแต่ละรูปแบบ
3. ตกแต่งเสื้อผ้าที่มีอยู่ให้สวยงามและถูกต้องตามขั้นตอน

#### 3. สาระการเรียนรู้

##### 3.1 สาระการเรียนรู้แกนกลาง

- 1) ขั้นตอนการทำงานที่มีประสิทธิภาพ เป็นการปฏิบัติตามกระบวนการทำงาน โดยการทำตามลำดับขั้นตอน มีความสามารถทำงานสำเร็จตามเป้าหมายที่วางไว้ เช่น การสร้างชิ้นงาน หรือผลงาน
- 2) ทักษะการทำงานร่วมกัน เป็นการสร้างให้ผู้เรียนสามารถทำงานและอยู่ร่วมกันได้อย่างมีความสุขและมีคุณธรรม
- 3) ทักษะการจัดการ เป็นการจัดการระบบงานและระบบคน เพื่อให้ทำงานสำเร็จตามเป้าหมายอย่างมีประสิทธิภาพ

##### 3.2 สาระการเรียนรู้ท้องถิ่น

(พิจารณาตามหลักสูตรสถานศึกษา)

#### 4. สาระสำคัญ/ความคิดรวบยอด

การตกแต่งเสื้อผ้าเป็นวิธีการที่ช่วยดัดแปลง แกะไขเสื้อผ้าให้มีความสวยงาม แปลกใหม่ หรือมีความทันสมัยมากขึ้น โดยการตกแต่งเสื้อผ้านั้นสามารถนำวัสดุต่าง ๆ มาใช้ในการตกแต่งเพื่อเพิ่มความสวยงามให้กับเสื้อผ้า ซึ่งอาจใช้วัสดุที่มีอยู่ใกล้ตัว เพื่อช่วยประหยัดค่าใช้จ่าย สามารถปฏิบัติได้หลายวิธีขึ้นอยู่กับความเหมาะสมกับลักษณะของเสื้อผ้า และจะต้องคำนึงถึงหลักการตกแต่งเสื้อผ้าร่วมด้วย เพื่อให้การตกแต่งเป็นไปอย่างมีประสิทธิภาพ

## 5. สมรรถนะสำคัญของผู้เรียน

1. ความสามารถในการสื่อสาร
2. ความสามารถในการคิด
3. ความสามารถในการแก้ปัญหา

## 6. คุณลักษณะอันพึงประสงค์

1. มีวินัย
2. ใฝ่เรียนรู้
3. อยู่อย่างพอเพียง
4. มุ่งมั่นในการทำงาน

## 7. กิจกรรมการเรียนรู้

 วิธีสอนโดยเน้นกระบวนการปฏิบัติ

### ชั่วโมงที่ 1

#### ขั้นนำ

3. ครูนำเสื้อผ้าตัวเก่าที่มีการตกแต่งให้สวยงามและแปลกตามากขึ้นมาให้นักเรียนดู จากนั้นครูถามนักเรียนว่า “นักเรียนคิดว่า เสื้อผ้าที่ครูนำมาให้ดูนั้นมีความสวยงามหรือไม่”  
(แนวตอบ นักเรียนสามารถแสดงความคิดเห็นได้อย่างอิสระ)  
“นักเรียนคิดว่า เสื้อผ้าดังกล่าวมีการเปลี่ยนแปลงไปจากเดิมอย่างไร”  
(แนวตอบ นักเรียนสามารถแสดงความคิดเห็นได้อย่างอิสระ เช่น มีการใช้วัสดุต่าง ๆ มาตกแต่ง เสื้อผ้าให้สวยงามมากขึ้นกว่าเดิม ทำให้ดูเป็นเสื้อผ้าตัวใหม่)
4. ครูอธิบายเพิ่มเติมว่า “เสื้อผ้าที่ครูนำมาให้นักเรียนดูนั้น เป็นการนำเสื้อผ้าตัวเก่ามาตกแต่งด้วยวัสดุต่าง ๆ จนเกิดเป็นเสื้อผ้าตัวใหม่ที่มีความสวยงามมากขึ้น แต่การตกแต่งเสื้อผ้าในแต่ละครั้งนั้นต้องเลือกวิธีการตกแต่งให้เหมาะสมกับลักษณะของเสื้อผ้า ต้องออกแบบให้เหมาะสมกับเพศ วัย รูปร่าง และบุคลิกภาพของผู้สวมใส่ และคำนึงถึงงบประมาณ หรือค่าใช้จ่าย”

#### ขั้นสอน

### ขั้นที่ 1 สังเกตรับรู้

54. ครูนำภาพการตกแต่งเสื้อผ้าด้วยวิธีที่หลากหลาย เช่น การปัก การปะ การถัก มาให้นักเรียนดู เพื่อให้ นักเรียนเห็นความแตกต่างของการตกแต่งเสื้อผ้าในแต่ละวิธี จากนั้นครูอธิบายเพิ่มเติมเกี่ยวกับวิธีการตกแต่งเสื้อผ้าแต่ละวิธีให้นักเรียนเกิดความรู้และความเข้าใจมากยิ่งขึ้น

55. ครูให้นักเรียนศึกษา เรื่อง การตกแต่งเสื้อผ้า จากหนังสือเรียน หน่วยการเรียนรู้ที่ 2 หรือศึกษาเพิ่มเติมจากอินเทอร์เน็ต

### ขั้นที่ 2 ทำตามแบบ

56. ครูให้นักเรียนแบ่งกลุ่ม กลุ่มละเท่า ๆ กัน มารับวัสดุ อุปกรณ์ ได้แก่ เข็ม ด้าย กรรไกรตัดผ้า และ เศษผ้า จากครู ซึ่งแต่ละกลุ่มจะได้รับอุปกรณ์กลุ่มละ 1 ชุด
57. ครูสาธิตวิธีการตกแต่งเสื้อผ้าแต่ละวิธีให้นักเรียนดูและปฏิบัติตามไปพร้อมกับครู โดยเริ่มจากการปัก การปะ และการกิ้น ตามลำดับ
58. ครูให้นักเรียนแต่ละกลุ่มเตรียมเสื้อผ้าเก่าที่ไม่ได้ใส่แล้ว และวัสดุ อุปกรณ์ที่ใช้ในการตกแต่งเสื้อผ้า เพื่อนำมาปฏิบัติการตกแต่งเสื้อผ้าในช่วงถัดไป

## ชั่วโมงที่ 2

### ขั้นสอน

### ขั้นที่ 2 ทำตามแบบ

59. ครูให้นักเรียนศึกษาตัวอย่างการตกแต่งกระเป๋ากางเกงยีนด้วยไหมพรมและการตกแต่งคอเสื้อด้วยวัสดุต่าง ๆ จากหนังสือเรียน หน่วยการเรียนรู้ที่ 2
60. ครูสาธิตวิธีการตกแต่งเสื้อผ้าให้นักเรียนได้ดูแต่ละขั้นตอน โดยเริ่มจากการตกแต่งกระเป๋ากางเกงยีนด้วยไหมพรมและการตกแต่งคอเสื้อด้วยวัสดุต่าง ๆ ตามลำดับ

### ขั้นที่ 3 ทำเองโดยไม่มีแบบ

61. ครูให้ตัวแทนกลุ่มเดิมออกมารับวัสดุ อุปกรณ์ที่ใช้ในการตกแต่งเสื้อผ้าที่ครูเตรียมไว้ให้ ได้แก่ เข็ม เข็มหมุด ด้าย ไหมพรม ดอกไม้ผ้า ไข่มุก ซอล์กเขียนผ้า กรรไกรตัดผ้า กางเกงยีน และเสื้อยืด (แต่ละกลุ่มจะได้รับวัสดุ อุปกรณ์ที่แตกต่างกัน)
62. ครูให้สมาชิกในกลุ่มร่วมกันปฏิบัติการตกแต่งเสื้อผ้าตามที่กลุ่มของตนเองได้รับ โดยปฏิบัติตามขั้นตอนการตกแต่งตามที่ครูได้สาธิตไป และระหว่างที่นักเรียนปฏิบัติงานครูสามารถให้คำแนะนำเพิ่มเติมได้

### ขั้นที่ 4 ฝึกให้ชำนาญ

63. ครูให้นักเรียนแต่ละกลุ่มนำเสื้อผ้าเก่าที่ไม่ได้ใส่แล้ว และวัสดุ อุปกรณ์ที่ใช้ในการตกแต่งเสื้อผ้าที่กลุ่มของตนเองได้เตรียมมา เพื่อเตรียมปฏิบัติการตกแต่งเสื้อผ้า
64. สมาชิกในกลุ่มร่วมกันสังเกตเสื้อผ้างดงกล่าว เช่น ลักษณะของเนื้อผ้า รอยชำรุด แล้วให้ร่วมกันวิเคราะห์และแก้ปัญหาว่า เสื้อผ้างดงกล่าวควรนำมาตกแต่งเสื้อผ้าด้วยวิธีการใดจึงจะเหมาะสม
65. ครูให้สมาชิกในกลุ่มร่วมกันปฏิบัติการตกแต่งเสื้อผ้าตามวิธีการตกแต่งที่กลุ่มของตนเองได้เลือกไว้

### ขั้นสรุป

3. ครูให้นักเรียนแต่ละกลุ่มส่งตัวแทนกลุ่มออกมานำเสนอผลงานการตกแต่งเสื้อผ้าหน้าชั้นเรียน โดยครูสามารถเสนอแนะผลงานและวิธีการตกแต่งเสื้อผ้าด้วยวิธีอื่นให้กับนักเรียน
4. ครูและนักเรียนร่วมกันสรุปความรู้ เรื่อง การตกแต่งเสื้อผ้า โดยครูอธิบายเพิ่มเติมว่า “การตกแต่งเสื้อผ้าเป็นการนำเสื้อผ้าที่มีอยู่มากแต่ทำให้สวยงามมากยิ่งขึ้น โดยสร้างจากความคิดสร้างสรรค์และจินตนาการเพื่อให้เกิดความสวยงาม โดดเด่น แปลกตา และไม่ซ้ำแบบใคร แต่การตกแต่งเสื้อผ้านั้นสามารถทำได้หลายวิธี ดังนั้น ก่อนที่จะลงมือปฏิบัติการตกแต่งเสื้อผ้าจะต้องดูลักษณะของเนื้อผ้า และวัสดุที่นำมาใช้ให้เหมาะสม จึงจะทำให้การตกแต่งเสื้อผ้ามีประสิทธิภาพมากยิ่งขึ้น”
3. ครูให้นักเรียนทำใบงานที่ 2.3.1 เรื่อง การตกแต่งเสื้อผ้า
4. ครูตรวจสอบความรู้ ความเข้าใจของนักเรียนจากการนำเสนอผลการวิเคราะห์ วิจัย และสรุปความรู้

### ขั้นประเมิน

1. ครูตรวจสอบใบงานที่ 2.3.1 เรื่อง การตกแต่งเสื้อผ้า
2. ครูประเมินผลระหว่างการจัดกิจกรรมการเรียนรู้ จากการสังเกตพฤติกรรมการทำงานรายบุคคล พฤติกรรมการทำงานกลุ่ม และการสังเกตคุณลักษณะอันพึงประสงค์

## 8. การวัดและประเมินผล

รายการวัด	วิธีวัด	เครื่องมือ	เกณฑ์การประเมิน
8.1 การประเมินระหว่าง การจัดกิจกรรมการเรียนรู้			
5) การตกแต่งเสื้อผ้า	- ตรวจใบงานที่ 2.3.1	- ใบงานที่ 2.3.1	ร้อยละ 60 ผ่านเกณฑ์
6) พฤติกรรมการทำงาน รายบุคคล	- สังเกตพฤติกรรม การทำงานรายบุคคล	- แบบสังเกตพฤติกรรม การทำงานรายบุคคล	ระดับคุณภาพ 2 ผ่านเกณฑ์
3) พฤติกรรมการทำงานกลุ่ม	- สังเกตพฤติกรรม การทำงานกลุ่ม	- แบบสังเกตพฤติกรรม การทำงานกลุ่ม	ระดับคุณภาพ 2 ผ่านเกณฑ์
4) คุณลักษณะ อันพึงประสงค์	- สังเกตความมีวินัย ใฝ่เรียนรู้ มุ่งมั่น ในการทำงาน	- แบบประเมิน คุณลักษณะ อันพึงประสงค์	ระดับคุณภาพ 2 ผ่านเกณฑ์

## 9. สื่อ/แหล่งการเรียนรู้

### 9.1 สื่อการเรียนรู้

- 1) หนังสือเรียน การงานอาชีพ ม.3 หน่วยการเรียนรู้ที่ 2 ผ้าและการตัดเย็บ
- 2) ใบงานที่ 2.3.1 เรื่อง การตกแต่งเสื้อผ้า
- 3) เสื้อผ้าตัวเก่าที่มีการตกแต่งให้สวยงาม
- 4) วัสดุ อุปกรณ์ที่ใช้ในการตกแต่งเสื้อผ้า ได้แก่ เข็ม เข็มหมุด ด้าย ไหมพรม ดอกไม้ผ้า ไข่มุก ซอล์กเขียนผ้า กรรไกรตัดผ้า กางเกงยีน และเสื้อยืด
- 5) ภาพการตกแต่งเสื้อผ้าด้วยวิธีต่าง ๆ เช่น การปัก การปะ การกุ้น

### 9.2 แหล่งการเรียนรู้

- 1) ห้องสมุด
- 2) แหล่งข้อมูลสารสนเทศ
  - <https://www.akerufeed.com/trend-life/diy-t-shirts-ideas>
  - [https://www.youtube.com/watch?v=4\\_irNe1Qz2M](https://www.youtube.com/watch?v=4_irNe1Qz2M)

ใบงานที่ 2.3.1

เรื่อง การตกแต่งเสื้อผ้า

คำชี้แจง : สำนวณเสื้อผ้าของตนเองที่ไม่ได้สวมใส่แล้ว นำมาตกแต่งให้สวยงาม พร้อมติดภาพ

วิธีการตกแต่ง คือ .....

(ติดภาพก่อนตกแต่ง)

(ติดภาพหลังตกแต่ง)

ขั้นตอนการตกแต่งเสื้อผ้า

1. ....
2. ....
3. ....
4. ....
5. ....

เฉลย

## ใบงานที่ 2.3.1

## เรื่อง การตกแต่งเสื้อผ้า

คำชี้แจง : สำนวญเสื้ผ้าขงตนเองท่ไม่ไ้สวมใส่แล้ว นำมาตกแต่งให้สวยงาม พร้อมติดภาพ

วิธีการซ่อมแซม คือ .....

(ติดภาพก่อนตกแต่ง)

(ติดภาพหลังตกแต่ง)

ขั้นตอนการตกแต่งเสื้ผ้า

1. ....
2. ....
3. ....
4. ....
5. ....

(ขึ้นอยู่กับดุลยพินิจของครูผู้สอน)  
ภาพการตกแต่งเสื้อผ้าด้วยวิธีต่าง ๆ



### 10. ความเห็นของผู้บริหารสถานศึกษา หรือผู้ที่ได้รับมอบหมาย

ข้อเสนอแนะ..... ..... .....	ลงชื่อ..... (.....) ตำแหน่ง.....
-----------------------------------	--

### 11. บันทึกผลหลังการสอน

<ul style="list-style-type: none"> <li>● ด้านความรู้ ..... .....</li> <li>● ด้านสมรรถนะสำคัญของผู้เรียน ..... .....</li> <li>● ด้านคุณลักษณะอันพึงประสงค์ ..... .....</li> <li>● ด้านอื่น ๆ (พฤติกรรมเด่น หรือพฤติกรรมที่มีปัญหาของนักเรียนเป็นรายบุคคล (ถ้ามี)) ..... .....</li> </ul>	
<ul style="list-style-type: none"> <li>● ปัญหา/อุปสรรค ..... ..... .....</li> <li>● แนวทางการแก้ไข ..... ..... .....</li> </ul>	

## แผนการจัดการเรียนรู้ที่ 7

### การตัดแปลงเสื้อผ้า

เวลา 2 ชั่วโมง

#### 1. มาตรฐานการเรียนรู้/ตัวชี้วัด

##### 1.1 ตัวชี้วัด

<b>ง 1.1</b>	ม.3/1	อภิปรายขั้นตอนการทำงานที่มีประสิทธิภาพ
	ม.3/2	ใช้ทักษะในการทำงานร่วมกันอย่างมีคุณธรรม
	ม.3/3	อภิปรายการทำงานโดยใช้ทักษะการจัดการ เพื่อการประหยัดพลังงาน ทรัพยากร และสิ่งแวดล้อม

#### 2. จุดประสงค์การเรียนรู้

1. อธิบายหลักการตัดแปลงเสื้อผ้าได้อย่างถูกต้อง
2. เข้าใจวิธีการตัดแปลงเสื้อผ้าแต่ละรูปแบบ
3. ตัดแปลงเสื้อผ้าที่มีอยู่ให้สวยงามและถูกต้องตามขั้นตอน

#### 3. สาระการเรียนรู้

##### 3.1 สาระการเรียนรู้แกนกลาง

- 1) ขั้นตอนการทำงานที่มีประสิทธิภาพ เป็นการปฏิบัติตามกระบวนการทำงาน โดยการทำตามลำดับขั้นตอน มีความสามารถทำงานสำเร็จตามเป้าหมายที่วางไว้ เช่น การสร้างชิ้นงาน หรือผลงาน
- 2) ทักษะการทำงานร่วมกัน เป็นการสร้างให้ผู้เรียนสามารถทำงานและอยู่ร่วมกันได้อย่างมีความสุขและมีคุณธรรม
- 3) ทักษะการจัดการ เป็นการจัดระบบงานและระบบคน เพื่อให้ทำงานสำเร็จตามเป้าหมายอย่างมีประสิทธิภาพ

##### 3.2 สาระการเรียนรู้ท้องถิ่น

(พิจารณาตามหลักสูตรสถานศึกษา)

#### 4. สาระสำคัญ/ความคิดรวบยอด

การตัดแปลงเสื้อผ้า เป็นการนำเสื้อผ้าที่มีอยู่และยังคงสภาพดีมาแก้ไข ปรับเปลี่ยน เพื่อให้ได้รูปแบบใหม่ ๆ ตามต้องการ มีความทันสมัย และสวยงาม โดยสามารถออกแบบได้อย่างสร้างสรรค์ และในการปฏิบัติงานจะต้องคำนึงถึงหลักการตัดแปลงเสื้อผ้าร่วมด้วย เพื่อให้การตัดแปลงเป็นไปอย่างมีประสิทธิภาพ

## 5. สมรรถนะสำคัญของผู้เรียน

1. ความสามารถในการสื่อสาร
2. ความสามารถในการคิด
3. ความสามารถในการแก้ปัญหา

## 6. คุณลักษณะอันพึงประสงค์

1. มีวินัย
2. ใฝ่เรียนรู้
3. อยู่อย่างพอเพียง
4. มุ่งมั่นในการทำงาน

## 7. กิจกรรมการเรียนรู้

 วิธีสอนโดยเน้นกระบวนการปฏิบัติ

ชั่วโมงที่ 1

ขั้นนำ

2. ครูเปิดคลิปวิดีโอเกี่ยวกับการตัดแปลงเสื้อผ้า เช่น การเพนต์ลายบนเสื้อ การมัดย้อมผ้า ให้นักเรียนดู จากนั้นครูถามนักเรียนว่า “คลิปวิดีโอดังกล่าวเป็นการตัดแปลงเสื้อผ้าด้วยวิธีการใด”  
(*แนวตอบ การเพนต์ลายและการมัดย้อม*)

“การตัดแปลงเสื้อผ้าด้วยวิธีดังกล่าวมีประโยชน์อย่างไร”

(*แนวตอบ นักเรียนสามารถแสดงความคิดเห็นได้อย่างอิสระ เช่น ทำให้ได้เสื้อผ้าตัวใหม่ที่สวยและทันสมัยมากขึ้น ช่วยประหยัดค่าใช้จ่ายที่ไม่ต้องซื้อเสื้อผ้าใหม่*)

“นักเรียนคิดว่า การตัดแปลงเสื้อผ้าเพื่อให้ได้ชิ้นงานที่ดีควรมีหลักการตัดแปลงอย่างไร”

(*แนวตอบ นักเรียนสามารถแสดงความคิดเห็นได้อย่างอิสระ เช่น ต้องมีรูปแบบที่เหมาะสมกับลักษณะของเสื้อผ้า ดูความคุ้มค่า หรืองบประมาณที่ใช้จ่าย ใช้อุปกรณ์ เครื่องมือใด*)

## ชั้นสอน

### ชั้นที่ 1 สังเกตรับรู้

66. ครูถามนักเรียนว่า “นักเรียนเคยสวมใส่เสื้อผ้าที่คับแน่น หรือหลวมจนเกินไปหรือไม่ หากเคยนักเรียนทำอย่างไรกับเสื้อผ้าตัวนั้น”

*(แนวตอบ นักเรียนสามารถแสดงความคิดเห็นได้อย่างอิสระ เช่น ทิ้งเสื้อผ้าตัวนั้น นำเสื้อผ้าตัวนั้นไปแก้ไขให้มีขนาดใหญ่ขึ้น หรือเล็กลง)*

67. ครูอธิบายเพิ่มเติมให้นักเรียนฟังว่า “เสื้อผ้าที่คับแน่น หรือหลวมจนเกินไป สามารถนำไปแก้ไขให้มีขนาดใหญ่ขึ้น หรือเล็กลงได้ ด้วยวิธีที่เรียกว่า การตัดแปลงขนาดของเสื้อผ้า ด้วยการเลาะตะเข็บข้างออก เนา และเย็บให้พอดีกับลำตัว ซึ่งสามารถทำได้ด้วยตนเอง หรือไปร้านที่รับแก้เสื้อผ้าทั่วไป ไม่จำเป็นต้องทิ้ง หรือต้องซื้อเสื้อผ้าใหม่เสมอไป”
68. ครูให้นักเรียนศึกษา เรื่อง การตัดแปลงเสื้อผ้า จากหนังสือเรียน หน่วยการเรียนรู้ที่ 2 หรือศึกษาเพิ่มเติมจากอินเทอร์เน็ต
69. ครูให้นักเรียนแบ่งกลุ่ม กลุ่มละเท่า ๆ กัน จากนั้นครูชี้แจงให้นักเรียนแต่ละกลุ่มเตรียมวัสดุ อุปกรณ์สำหรับการตัดแปลงเสื้อผ้า เพื่อนำมาใช้ในชั่วโมงถัดไป ได้แก่ เสื้อยืดและกางเกงยีนส์ที่ไม่ค่อยได้สวมใส่อย่างละ 2 ตัว สีอะคริลิกสำหรับเพนต์ผ้า ขอลกเขียนผ้า ฟู่กัน จานสี กะละมัง กรรไกร หนัวยาง ถุงมือยาง ตะเกียบ กะลือ และน้ำร้อน

## ชั่วโมงที่ 2

## ชั้นสอน

### ชั้นที่ 2 ทำตามแบบ

70. ครูสาธิตวิธีการเพนต์สีบนกางเกงยีน และให้นักเรียนแต่ละกลุ่มปฏิบัติการเพนต์สีบนกางเกงยีนไปพร้อมกับครู โดยนำวัสดุ อุปกรณ์ที่เตรียมมาใช้ในการปฏิบัติ
71. ครูสามารถให้คำแนะนำนักเรียนระหว่างการปฏิบัติการเพนต์สีบนกางเกงยีนว่า “ก่อนที่นักเรียนจะลงมือปฏิบัติการเพนต์สีนั้น ให้นักเรียนใช้ขอลกเขียนผ้าร่างภาพตามต้องการบนกางเกงยีนก่อน เมื่อได้ภาพตามต้องการแล้วจึงใช้สีอะคริลิกระบายลงบนกางเกงยีน และสีที่ใช้ต้องเป็นสีอะคริลิกสำหรับเพนต์ผ้าด้วย เพราะเป็นสีที่เมื่อนำมาซักแล้วจะไม่หลุดลอก มีความทนทาน และกันน้ำ”
72. ครูสาธิตวิธีการมัดย้อมเสื้อยืด และให้นักเรียนแต่ละกลุ่มปฏิบัติการมัดย้อมเสื้อยืดไปพร้อมกับครู โดยนำวัสดุ อุปกรณ์ที่เตรียมมาใช้ในการปฏิบัติ
73. ครูสามารถให้คำแนะนำนักเรียนระหว่างการปฏิบัติการมัดย้อมเสื้อยืดว่า “การมัดผ้าให้เกิดเป็นลวดลายต่าง ๆ นั้น สามารถทำได้หลายรูปแบบตามความคิดสร้างสรรค์และจินตนาการของนักเรียน นอกจากนี้ เนื้อผ้าที่

นำมาย้อมนั้นจะทนความร้อนได้แตกต่างกัน ซึ่งผ้าที่ทนความร้อนได้น้อยจะต้องย้อมในน้ำอุ่นและควรเพิ่มเวลาย้อมให้นานขึ้น”

### ขั้นที่ 3 ทำเองโดยไม่มีแบบ

74. ครูแจกเสื้อยืดสีขาวให้กับนักเรียนแต่ละกลุ่ม กลุ่มละ 2 ตัว โดยเสื้อยืดตัวที่ 1 ให้สมาชิกในกลุ่มร่วมกันออกแบบลวดลายตามต้องการและลงมือปฏิบัติเพนต์เสื้อยืด และเสื้อยืดตัวที่ 2 ให้สมาชิกในกลุ่มร่วมกันคิดวิธีมัดผ้าให้ได้ลวดลายที่แตกต่างจากที่ครูสาธิตและลงมือปฏิบัติมัดย้อม

### ขั้นที่ 4 ฝึกให้ชำนาญ

75. ครูให้นักเรียนแต่ละกลุ่มร่วมกันคิดและเลือกปฏิบัติการดัดแปลงเสื้อผ้าด้วยวิธีอื่น ๆ นอกเหนือจากที่ครูสาธิตมา 1 วิธี
76. สมาชิกในกลุ่มนำเสื้อยืด หรือกางเกงยีนที่เตรียมมา โดยเลือกมา 1 อย่าง จากนั้นร่วมกันปฏิบัติการดัดแปลงเสื้อผ้าตามวิธีที่กลุ่มของตนเองเลือก

### ขั้นสรุป

- ครูให้นักเรียนแต่ละกลุ่มส่งตัวแทนกลุ่มออกมานำเสนอผลงานการดัดแปลงเสื้อผ้าหน้าชั้นเรียน โดยครูสามารถเสนอแนะผลงานและวิธีการตกแต่งเสื้อผ้าด้วยวิธีอื่นให้กับนักเรียน
- ครูและนักเรียนร่วมกันสรุปความรู้ เรื่อง การดัดแปลงเสื้อผ้า โดยครูอธิบายเพิ่มเติมว่า “การดัดแปลงเสื้อผ้าจะมีวิธีการดัดแปลงที่หลากหลาย ขึ้นอยู่กับวัตถุประสงค์ในการใช้งาน เช่น การดัดแปลงขนาด หากเสื้อผ้ามียีนขนาดใหญ่ หรือเล็กจนเกินไป ให้ใช้วิธีการเลาะตะเข็บข้างออก แล้วเย็บใหม่ การดัดแปลงส่วนประกอบ หากเสื้อผ้ามียีนความเรียบมากเกินไปจนขาดความโดดเด่น ให้ใช้วิธีการนำวัสดุตกแต่งอื่น ๆ มาต่อเติมเพิ่ม การดัดแปลงด้วยการลงสี หากเสื้อผ้ามียีนสีซีด หรือเก่าจนเกินไป ให้มัดย้อม หรือเพนต์ลวดลาย”
- ครูให้นักเรียนทำใบงานที่ 2.4.1 เรื่อง การดัดแปลงเสื้อผ้า
- ครูตรวจสอบความรู้ ความเข้าใจของนักเรียนจากการนำเสนอผลการวิเคราะห์ วิจัย และสรุปความรู้

### ขั้นประเมิน

- ครูตรวจสอบใบงานที่ 2.4.1 เรื่อง การดัดแปลงเสื้อผ้า
- ครูประเมินผลระหว่างการจัดกิจกรรมการเรียนรู้ จากการสังเกตพฤติกรรมการทำงานรายบุคคล พฤติกรรมการทำงานกลุ่ม และการสังเกตคุณลักษณะอันพึงประสงค์

## 8. การวัดและประเมินผล

รายการวัด	วิธีวัด	เครื่องมือ	เกณฑ์การประเมิน
8.1 การประเมินระหว่างการจัดกิจกรรมการเรียนรู้ 7) การดัดแปลงเสื้อผ้า	- ตรวจใบงานที่ 2.4.1	- ใบงานที่ 2.4.1	ร้อยละ 60 ผ่านเกณฑ์

รายการวัด	วิธีวัด	เครื่องมือ	เกณฑ์การประเมิน
8) พฤติกรรมการทำงาน รายบุคคล	- สังเกตพฤติกรรม การทำงานรายบุคคล	- แบบสังเกตพฤติกรรม การทำงานรายบุคคล	ระดับคุณภาพ 2 ผ่านเกณฑ์
3) พฤติกรรมการทำงานกลุ่ม	- สังเกตพฤติกรรม การทำงานกลุ่ม	- แบบสังเกตพฤติกรรม การทำงานกลุ่ม	ระดับคุณภาพ 2 ผ่านเกณฑ์
4) คุณลักษณะ อันพึงประสงค์	- สังเกตความมีวินัย ใฝ่เรียนรู้ มุ่งมั่น ในการทำงาน	- แบบประเมิน คุณลักษณะ อันพึงประสงค์	ระดับคุณภาพ 2 ผ่านเกณฑ์

## 9. สื่อ/แหล่งการเรียนรู้

### 9.1 สื่อการเรียนรู้

- 1) หนังสือเรียน การงานอาชีพ ม.3 หน่วยการเรียนรู้ที่ 2 ผ้าและการตัดเย็บ
- 2) ใบงานที่ 2.4.1 เรื่อง การดัดแปลงเสื้อผ้า
- 3) คลิปวิดีโอเกี่ยวกับการดัดแปลงเสื้อผ้า เช่น การเพนต์ลายบนเสื้อ การมัดย้อมผ้า
- 4) เสื้อยืดสีขาว กลุ่มละ 2 ตัว (จำนวนเสื้อยืดตามจำนวนกลุ่มของนักเรียน)

### 9.2 แหล่งการเรียนรู้

- 1) ห้องสมุด
- 2) แหล่งข้อมูลสารสนเทศ
  - <https://www.youtube.com/watch?v=zNUyNaGjdzU>
  - <https://www.youtube.com/watch?v=Ul5YM0pXX6k>

ใบงานที่ 2.4.1

เรื่อง การตัดแปลงเสื้อผ้า

คำชี้แจง : สำนักรวเสื้อผ้าของตนเองที่ยังคงสภาพดีแต่ไม่ค่อยได้สวมใส่แล้ว นำมาตัดแปลงให้สวยงามและมีความทันสมัยมากขึ้น พร้อมติดภาพ

วิธีการตัดแปลง คือ .....

(ติดภาพก่อนตัดแปลง)

(ติดภาพหลังตัดแปลง)

ขั้นตอนการตัดแปลงเสื้อผ้า

1. ....
2. ....
3. ....
4. ....
5. ....

เฉลย

ใบงานที่ 2.4.1

เรื่อง การตัดแปลงเสื้อผ้า

คำชี้แจง : สำนวณเสื้อผ้าของตนเองที่ยังคงสภาพดีแต่ไม่ค่อยได้สวมใส่แล้ว นำมาตัดแปลงให้สวยงามและมีความทันสมัยมากขึ้น พร้อมติดภาพ

วิธีการตัดแปลง คือ .....

(ติดภาพก่อนตัดแปลง)

(ติดภาพหลังตัดแปลง)

ขั้นตอนการตัดแปลงเสื้อผ้า

- 1. ....
2. ....
3. ....
4. ....
5. ....

(ขึ้นอยู่กับดุลยพินิจของครูผู้สอน)

### 10. ความเห็นของผู้บริหารสถานศึกษา หรือผู้ที่ได้รับมอบหมาย

ข้อเสนอแนะ..... ..... <div style="text-align: right; margin-top: 20px;">           ลงชื่อ.....            (.....)            ตำแหน่ง.....         </div>
--

### 11. บันทึกผลหลังการสอน

<ul style="list-style-type: none"> <li>● ด้านความรู้ ..... .....</li> <li>● ด้านสมรรถนะสำคัญของผู้เรียน ..... .....</li> <li>● ด้านคุณลักษณะอันพึงประสงค์ ..... .....</li> <li>● ด้านอื่น ๆ (พฤติกรรมเด่น หรือพฤติกรรมที่มีปัญหาของนักเรียนเป็นรายบุคคล (ถ้ามี)) ..... .....</li> </ul>
<ul style="list-style-type: none"> <li>● ปัญหา/อุปสรรค ..... ..... .....</li> <li>● แนวทางการแก้ไข ..... ..... .....</li> </ul>

## แผนการจัดการเรียนรู้ที่ 8

## การตัดเย็บ

เวลา 2 ชั่วโมง

## 1. มาตรฐานการเรียนรู้/ตัวชี้วัด

## 1.1 ตัวชี้วัด

ง 1.1	ม.3/1	อภิปรายขั้นตอนการทำงานที่มีประสิทธิภาพ
	ม.3/2	ใช้ทักษะในการทำงานร่วมกันอย่างมีคุณธรรม
	ม.3/3	อภิปรายการทำงานโดยใช้ทักษะการจัดการ เพื่อการประหยัดพลังงาน ทรัพยากร และสิ่งแวดล้อม

## 2. จุดประสงค์การเรียนรู้

1. รู้และเข้าใจหลักในการตัดเย็บอย่างถูกต้อง
2. เห็นคุณค่าของการตัดเย็บสิ่งของเครื่องใช้เพื่อนำไปใช้ภายในบ้าน
3. ตัดเย็บสิ่งของเครื่องใช้ภายในบ้านตามวิธีการตัดเย็บอย่างถูกต้องและมีความสุข

## 3. สาระการเรียนรู้

## 3.1 สาระการเรียนรู้แกนกลาง

- 1) ขั้นตอนการทำงานที่มีประสิทธิภาพ เป็นการปฏิบัติตามกระบวนการทำงาน โดยการทำตามลำดับขั้นตอนมีความสามารถทำงานสำเร็จตามเป้าหมายที่วางไว้ เช่น การสร้างชิ้นงาน หรือผลงาน
- 2) ทักษะการทำงานร่วมกัน เป็นการสร้างให้ผู้เรียนสามารถทำงานและอยู่ร่วมกันได้อย่างมีความสุขและมีคุณธรรม
- 3) ทักษะการจัดการ เป็นการจัดระบบงานและระบบคน เพื่อให้ทำงานสำเร็จตามเป้าหมายอย่างมีประสิทธิภาพ

## 3.2 สาระการเรียนรู้ท้องถิ่น

(พิจารณาตามหลักสูตรสถานศึกษา)

## 4. สาระสำคัญ/ความคิดรวบยอด

การตัดเย็บสิ่งของเครื่องใช้ภายในบ้าน เป็นเรื่องที่เราสามารถปฏิบัติได้ด้วยตนเอง เพื่อนำไปใช้ประโยชน์และยังเป็นการช่วยประหยัดค่าใช้จ่ายในครอบครัว โดยจะต้องมีความรู้ ความเข้าใจเกี่ยวกับการออกแบบ วิธีการตัดเย็บ อุปกรณ์ เครื่องมือ เครื่องใช้ต่าง ๆ ซึ่งเป็นสิ่งสำคัญที่จะช่วยสร้างสรรค์ผลงานให้มีคุณภาพและบรรลุวัตถุประสงค์ตามต้องการ

## 5. สมรรถนะสำคัญของผู้เรียน

1. ความสามารถในการคิด
2. ความสามารถในการแก้ปัญหา
3. ความสามารถในการใช้เทคโนโลยี

## 6. คุณลักษณะอันพึงประสงค์

1. มีวินัย
2. ใฝ่เรียนรู้
3. อยู่อย่างพอเพียง
4. มุ่งมั่นในการทำงาน

## 7. กิจกรรมการเรียนรู้

 วิธีสอนแบบใช้โครงการเป็นหลัก (Project-Based Instruction)

### ชั่วโมงที่ 1

#### ชั้นนำ

#### ขั้นที่ 1 ให้ความรู้พื้นฐาน

7. ครูนำกระเป่าผ้าแขวนผนังที่ครูตัดเย็บเสร็จเรียบร้อยแล้วมาให้ให้นักเรียนดู (อาจนำสิ่งของเครื่องใช้อื่นที่เป็นการตัดเย็บมาแทนได้)
8. ครูถามนักเรียนว่า “กระเป่าผ้าที่ครูนำมาให้นักเรียนดูนั้น นักเรียนคิดว่า ตัดเย็บยากหรือไม่ และนักเรียนสามารถตัดเย็บได้หรือไม่”  
*(แนวตอบ นักเรียนสามารถแสดงความคิดเห็นได้อย่างอิสระ)*
9. ครูอธิบายเพิ่มเติมว่า “การตัดเย็บเสื้อผ้าและสิ่งของเครื่องใช้ภายในบ้าน เป็นสิ่งที่ทุกคนสามารถทำได้ แต่จะต้องมีความรู้เกี่ยวกับวิธีการตัดเย็บขั้นพื้นฐาน ไม่ว่าจะเป็นการช่อมแซม ตกแต่ง ตัดแปลงเสื้อผ้า เลือกใช้วัสดุ อุปกรณ์ เครื่องมือ เครื่องใช้ให้เหมาะสมกับลักษณะของงาน รวมทั้งใช้ความคิดสร้างสรรค์ในการออกแบบเพื่อให้ชิ้นงานมีความสวยงามและทันสมัย”

#### ขั้นที่ 2 กระตุ้นความสนใจ

10. ครูให้นักเรียนดูคลิปวิดีโอเกี่ยวกับการตัดเย็บเสื้อผ้าและการตัดเย็บสิ่งของเครื่องใช้ภายในบ้าน เพื่อให้สังเกตวิธีการตัดเย็บทั้ง 2 แบบ ว่ามีวิธีการตัดเย็บและหลักในการตัดเย็บที่เหมือน หรือแตกต่างกันอย่างไร
11. ครูถามนักเรียนว่า “การตัดเย็บเสื้อผ้าและการตัดเย็บสิ่งของเครื่องใช้ภายในบ้านมีวิธีการตัดเย็บที่เหมือนกันหรือไม่ อย่างไร”

(**แนวตอบ** นักเรียนสามารถแสดงความคิดเห็นได้อย่างอิสระ เช่น เหมือนกัน เพราะเป็นการตัดเย็บลักษณะเดียวกัน ไม่เหมือนกัน เพราะการตัดเย็บเสื้อผ้ามีขั้นตอนที่ละเอียดกว่าและใช้เวลานานกว่าการตัดเย็บสิ่งของเครื่องใช้ภายในบ้าน)

“การตัดเย็บเสื้อผ้าและการตัดเย็บสิ่งของเครื่องใช้ภายในบ้านมีหลักในการตัดเย็บที่เหมือนกันหรือไม่อย่างไร”

(**แนวตอบ** นักเรียนสามารถแสดงความคิดเห็นได้อย่างอิสระ เช่น เหมือนกัน โดยการตัดเย็บทั้ง 2 แบบ จะต้องมีการออกแบบที่เหมาะสมกับวัตถุประสงค์ที่ตั้งไว้ มีวัสดุ อุปกรณ์ เครื่องมือ เครื่องใช้ที่เหมาะสมกับลักษณะของงาน และคำนึงถึงค่าใช้จ่ายด้วยว่าคุ้มหรือไม่)

- ครูให้นักเรียนศึกษา เรื่อง วิธีการตัดเย็บ จากหนังสือเรียน หน่วยการเรียนรู้ที่ 2 เพื่อให้นักเรียนเกิดความรู้ความเข้าใจเกี่ยวกับวิธีการตัดเย็บ ซึ่งจะนำไปสู่การปฏิบัติการตัดเย็บต่อไป

### ชั้นสอน

#### ขั้นที่ 3 จัดกลุ่มร่วมมือ

- ครูให้นักเรียนแบ่งกลุ่ม กลุ่มละเท่า ๆ กัน ศึกษาตัวอย่างการตัดเย็บกระเป๋าแขวนผนัง จากหนังสือเรียน หน่วยการเรียนรู้ที่ 2
- ครูสาธิตวิธีการตัดเย็บกระเป๋าแขวนผนังให้นักเรียนดูแต่ละขั้นตอน เพื่อให้นักเรียนได้สังเกตวิธีการ ตัดเย็บ ตั้งแต่ขั้นตอนแรกจนถึงขั้นตอนสุดท้าย โดยครูสามารถบอกเทคนิค หรือเคล็ดลับในการตัดเย็บให้กับนักเรียนได้
- ครูให้สมาชิกในกลุ่มร่วมกันคิดว่า หากต้องการตัดเย็บสิ่งของเครื่องใช้ภายในบ้าน กลุ่มของตนเองจะเลือกตัดเย็บชิ้นงานใด และจะต้องใช้วัสดุ อุปกรณ์ เครื่องมือ เครื่องใช้ใดบ้าง โดยให้แต่ละกลุ่มเตรียมมาให้พร้อมในชั่วโมงถัดไป

### ชั่วโมงที่ 2

### ชั้นสอน

#### ขั้นที่ 3 จัดกลุ่มร่วมมือ

- ครูให้สมาชิกในกลุ่มร่วมกันแบ่งหน้าที่ตามความเหมาะสม โดยครูสามารถให้คำปรึกษาเกี่ยวกับการวางแผน แบ่งหน้าที่ของสมาชิกในแต่ละกลุ่ม
- สมาชิกในกลุ่มร่วมกันปฏิบัติการตัดเย็บสิ่งของเครื่องใช้ภายในบ้านตามที่กลุ่มของตนเองได้เลือกไว้และสมาชิกในกลุ่มแต่ละคนปฏิบัติตามหน้าที่ที่ได้รับมอบหมาย โดยช่วยกันปฏิบัติตามขั้นตอนอย่างเคร่งครัด และครูสามารถให้คำปรึกษาหรือแนะนำขั้นตอนในการตัดเย็บ

#### ขั้นที่ 4 แสวงหาความรู้

18. ครูเสนอแนะและอธิบายเพิ่มเติมว่า “การตัดเย็บเสื้อผ้า หรือสิ่งของเครื่องใช้ต่าง ๆ ภายในบ้านนอกจากจะใช้เข็มเย็บผ้าแล้ว นักเรียนยังสามารถใช้จักรเย็บผ้าได้เช่นกัน ซึ่งจักรเย็บผ้านั้นมีหลายรูปแบบ เช่น จักรเย็บผ้าแบบพกพา จักรเย็บผ้าแบบไฟฟ้า ดังนั้น จึงควรศึกษาคู่มือการใช้งานให้เข้าใจอย่างละเอียด และปฏิบัติตามอย่างเคร่งครัด”
19. ครูให้นักเรียนศึกษาเพิ่มเติมเกี่ยวกับข้อควรระวังในการใช้งานจักรเย็บผ้า จากกรอบ Be careful ในหนังสือเรียน หน้า 34 โดยครูสามารถอธิบายเพิ่มเติมให้นักเรียนมีความเข้าใจมากยิ่งขึ้น

#### ขั้นสรุป

#### ขั้นที่ 5 สรุปสิ่งที่ได้เรียนรู้

3. ครูให้สมาชิกในกลุ่มร่วมกันสรุปสิ่งที่ได้เรียนรู้จากการตัดเย็บสิ่งของเครื่องใช้ภายในบ้านตามที่กลุ่มของตนเองเลือกปฏิบัติ เพื่อเตรียมนำเสนอผลงานหน้าชั้นเรียน โดยประเด็นที่ครูให้นักเรียนสรุปนั้น มีดังนี้
  - สิ่งที่ต้องการตัดเย็บ
  - วัสดุ อุปกรณ์ที่นำมาใช้ในการตัดเย็บ
  - ขั้นตอนการปฏิบัติ
  - ปัญหา หรืออุปสรรคระหว่างการปฏิบัติงาน
  - แนวทางการแก้ไขปัญหา
4. ครูและนักเรียนร่วมกันสรุปความรู้ และครูช่วยเสนอแนะเพิ่มเติม

#### ขั้นที่ 6 นำเสนอผลงาน

3. ครูให้นักเรียนแต่ละกลุ่มส่งตัวแทนกลุ่มออกมานำเสนอผลงานหน้าชั้นเรียน โดยสรุปสิ่งที่ได้เรียนรู้จากการปฏิบัติตามประเด็นที่ครูกำหนดให้
4. ครูให้นักเรียนกลุ่มอื่น ๆ ร่วมกันซักถามข้อสงสัยและสามารถเสนอแนะเพิ่มเติมในประเด็นต่าง ๆ ได้
5. ครูให้นักเรียนทำแบบทดสอบหลังเรียน หน่วยการเรียนรู้ที่ 2 เรื่อง ผ้าและการตัดเย็บ

#### ขั้นประเมิน

1. ครูตรวจสอบผลการทำแบบทดสอบหลังเรียน เพื่อตรวจสอบความเข้าใจหลังเรียนของนักเรียน
2. ครูตรวจชิ้นงาน/ภาระงาน (รวบยอด) เรื่อง การตัดเย็บสิ่งของเครื่องใช้ภายในบ้าน
3. ครูตรวจสอบความรู้ ความเข้าใจของนักเรียนจากการนำเสนอผลการวิเคราะห์ วิจัย และสรุปความรู้
4. ครูประเมินผลระหว่างการจัดกิจกรรมการเรียนรู้ จากการสังเกตพฤติกรรมการทำงานรายบุคคล พฤติกรรมการทำงานกลุ่ม การนำเสนอผลงาน และการสังเกตคุณลักษณะอันพึงประสงค์

## 8. การวัดและประเมินผล

รายการวัด	วิธีวัด	เครื่องมือ	เกณฑ์การประเมิน
8.1 การประเมินระหว่าง การจัดกิจกรรมการเรียนรู้ 1) การนำเสนอผลงาน	- ประเมินการนำเสนอ ผลงาน	- ผลการนำเสนอผลงาน	ระดับคุณภาพ 2 ผ่านเกณฑ์
2) พฤติกรรม การทำงานรายบุคคล	- สังเกตพฤติกรรม การทำงานรายบุคคล	- แบบสังเกตพฤติกรรม การทำงานรายบุคคล	ระดับคุณภาพ 2 ผ่านเกณฑ์
3) พฤติกรรม การทำงานกลุ่ม	- สังเกตพฤติกรรม การทำงานกลุ่ม	- แบบสังเกตพฤติกรรม การทำงานกลุ่ม	ระดับคุณภาพ 2 ผ่านเกณฑ์
4) คุณลักษณะ อันพึงประสงค์	- สังเกตความมีวินัย ใฝ่เรียนรู้ อยู่อย่างพอเพียง มุ่งมั่นในการทำงาน	- แบบประเมิน คุณลักษณะ อันพึงประสงค์	ระดับคุณภาพ 2 ผ่านเกณฑ์
8.2 การประเมินหลังเรียน 1) แบบทดสอบหลังเรียน หน่วยการเรียนรู้ที่ 2 เรื่อง ผ้าและการตัดเย็บ	- ตรวจสอบแบบทดสอบ หลังเรียน	- แบบทดสอบหลังเรียน	ประเมินตามสภาพจริง
2) การประเมินชิ้นงาน/ ภาระงาน (รวบยอด) เรื่อง การตัดเย็บสิ่งของ เครื่องใช้ภายในบ้าน	- ตรวจสอบชิ้นงาน การตัดเย็บ สิ่งของเครื่องใช้ภายใน บ้าน	- แบบประเมินชิ้นงาน การตัดเย็บสิ่งของ เครื่องใช้ภายในบ้าน	ระดับคุณภาพ 2 ผ่านเกณฑ์

## 9. สื่อ/แหล่งการเรียนรู้

### 9.1 สื่อการเรียนรู้

- 1) หนังสือเรียน การงานอาชีพ ม.3 หน่วยการเรียนรู้ที่ 2 ผ้าและการตัดเย็บ
- 2) กระเป๋าผ้าแขวนผนัง หรือสิ่งของเครื่องใช้อื่นที่เป็นการตัดเย็บ
- 3) คลิปวิดีโอเกี่ยวกับการตัดเย็บเสื้อผ้าและการตัดเย็บสิ่งของเครื่องใช้ภายในบ้าน
- 4) PowerPoint ม.3 หน่วยการเรียนรู้ที่ 2 เรื่อง ผ้าและการตัดเย็บ

### 9.2 แหล่งการเรียนรู้

- 1) ห้องสมุด
- 2) แหล่งข้อมูลสารสนเทศ
  - [https://www.youtube.com/watch?v=\\_sdmghEFOZw](https://www.youtube.com/watch?v=_sdmghEFOZw)
  - <https://www.youtube.com/watch?v=4RYgK9l8Qs0>

## ชิ้นงาน/ภาระงาน (รวบยอด)

### กิจกรรม รายงานโครงการ เรื่อง การตัดเย็บสิ่งของเครื่องใช้ภายในบ้าน

- คำชี้แจง :**
1. ให้นักเรียนปฏิบัติงานกลุ่ม แล้วจัดทำโครงการ เรื่อง การตัดเย็บสิ่งของเครื่องใช้ภายในบ้าน มากลุ่มละ 1 ชิ้น
  2. ให้นักเรียนแต่ละกลุ่มจัดทำโครงการ โดยให้ครอบคลุมประเด็นตามที่กำหนด ดังนี้
    - 1) การสำรวจและวิเคราะห์งาน
    - 2) การวางแผน
    - 3) การปฏิบัติงานตามแผน
    - 4) การประเมินผล
  3. บันทึกรูปการปฏิบัติโครงการตามองค์ประกอบการทำโครงการที่กำหนดไว้ ดังนี้
    - 1) ชื่อโครงการ
    - 2) หลักการและเหตุผล
    - 3) วัตถุประสงค์หรือจุดมุ่งหมายในการดำเนินงาน
    - 4) เจ้าของโครงการหรือผู้รับผิดชอบ
    - 5) ที่ปรึกษาโครงการ
    - 6) แหล่งการเรียนรู้
    - 7) สถานที่ดำเนินงาน
    - 8) ระยะเวลาดำเนินงาน
    - 9) งบประมาณ
    - 10) วิธีการดำเนินงาน
    - 11) วัสดุ อุปกรณ์ เครื่องมือ เครื่องใช้ในการดำเนินงาน
    - 12) ผลที่คาดว่าจะได้รับ
    - 13) ลายมือชื่อผู้เสนอโครงการ วัน เดือน ปี
    - 14) ความเห็นของผู้ปกครอง (ถ้ามี)
    - 15) ความเห็นหรือข้อเสนอแนะของครู

### แบบประเมินกิจกรรม รายงานโครงการ เรื่อง การตัดเย็บสิ่งของเครื่องใช้ภายในบ้าน

#### กิจกรรม รายงานโครงการ เรื่อง การตัดเย็บสิ่งของเครื่องใช้ภายในบ้าน

- ง 1.1 ม.3/1 อภิปรายขั้นตอนการทำงานที่มีประสิทธิภาพ
- ง 1.1 ม.3/2 ใช้ทักษะในการทำงานร่วมกันอย่างมีคุณธรรม
- ง 1.1 ม.3/3 อภิปรายการทำงานโดยใช้ทักษะการจัดการ เพื่อการประหยัดพลังงาน ทรัพยากรและสิ่งแวดล้อม

รายการประเมิน	เกณฑ์การประเมิน				ระดับคุณภาพ
	ดีมาก (4)	ดี (3)	พอใช้ (2)	ปรับปรุง (1)	
1. การวางแผนทำโครงการ	วางแผนทำโครงการได้ถูกต้อง 13-15 ขั้นตอน	วางแผนทำโครงการได้ถูกต้อง 9-12 ขั้นตอน	วางแผนทำโครงการได้ถูกต้อง 5-8 ขั้นตอน	วางแผนทำโครงการได้ถูกต้อง 1-4 ขั้นตอน	<input type="checkbox"/>
2. การจัดการในการทำงานกลุ่ม	ดำเนินงานตามแผนที่วางไว้ได้ถูกต้อง ครบถ้วน	ดำเนินงานตามแผนที่วางไว้ได้ถูกต้อง ครบถ้วนเป็นส่วนใหญ่	ดำเนินงานตามแผนที่วางไว้ได้ถูกต้องบางส่วน	ไม่ดำเนินงานตามแผนที่วางไว้	ดีมาก
3. การแก้ปัญหาในการทำงานของกลุ่ม	แก้ปัญหาในการทำงานได้อย่างเหมาะสม	แก้ปัญหาในการทำงานได้อย่างเหมาะสมเป็นส่วนใหญ่	แก้ปัญหาในการทำงานได้อย่างเหมาะสมเป็นบางส่วน	ไม่สามารถแก้ปัญหาในการทำงานได้	<input type="checkbox"/>
4. การนำเสนอผลงาน	นำเสนอผลงานได้อย่างครบถ้วนเหมาะสม	นำเสนอผลงานได้อย่างครบถ้วน เหมาะสมเป็นส่วนใหญ่	นำเสนอผลงานได้อย่างครบถ้วน เหมาะสมเป็นบางส่วน	นำเสนอผลงานได้ ไม่ครบถ้วนและไม่เหมาะสม	<input type="checkbox"/>
5. การมีคุณลักษณะนิสัยที่ดีในการทำงาน	มีคุณลักษณะนิสัยที่ดีในการทำงาน	มีคุณลักษณะนิสัยที่ดีในการทำงานเป็นส่วนใหญ่	มีคุณลักษณะนิสัยที่ดีในการทำงานเป็นบางส่วน	ไม่มีคุณลักษณะนิสัยที่ดีในการทำงาน	พอใช้
6. ผลงานการตัดเย็บสิ่งของเครื่องใช้ภายในบ้าน	ผลงานการตัดเย็บสิ่งของเครื่องใช้ภายในบ้าน	ผลงานการตัดเย็บสิ่งของเครื่องใช้ภายในบ้าน	ผลงานการตัดเย็บสิ่งของเครื่องใช้ภายในบ้าน	ไม่มีผลงานการตัดเย็บสิ่งของเครื่องใช้ภายในบ้าน	<input type="checkbox"/>
					ปรับปรุง

#### เกณฑ์การตัดสินคุณภาพ

#### แบบประเมินการนำเสนอผลงาน

**คำชี้แจง :** ให้ผู้สอนประเมินผลการนำเสนอผลงานของนักเรียนตามรายการ แล้วขีด ✓ ลงในช่องที่ตรงกับระดับคะแนน

ลำดับที่	รายการประเมิน	ระดับคะแนน		
		3	2	1
1	ความถูกต้องของเนื้อหา	<input type="checkbox"/>	<input type="checkbox"/>	<input type="checkbox"/>
2	การลำดับขั้นตอนของเรื่อง	<input type="checkbox"/>	<input type="checkbox"/>	<input type="checkbox"/>
3	วิธีการนำเสนอผลงานอย่างสร้างสรรค์	<input type="checkbox"/>	<input type="checkbox"/>	<input type="checkbox"/>
4	การใช้เทคโนโลยีในการนำเสนอ	<input type="checkbox"/>	<input type="checkbox"/>	<input type="checkbox"/>
5	การมีส่วนร่วมของสมาชิกในกลุ่ม	<input type="checkbox"/>	<input type="checkbox"/>	<input type="checkbox"/>
รวม				

ลงชื่อ.....ผู้ประเมิน  
...../...../.....

### เกณฑ์การให้คะแนน

ผลงาน หรือพฤติกรรมสอดคล้องกับรายการประเมินสมบูรณ์

ช่วงคะแนน	ระดับคุณภาพ
21-24	ดีมาก
17-20	ดี
12-16	พอใช้
ต่ำกว่า 12	ปรับปรุง

ชัดเจน	ให้	3	คะแนน
ผลงาน หรือพฤติกรรมสอดคล้องกับรายการประเมินเป็นส่วนใหญ่	ให้	2	คะแนน
ผลงาน หรือพฤติกรรมสอดคล้องกับรายการประเมินบางส่วน	ให้	1	คะแนน

### เกณฑ์การตัดสินคุณภาพ

ช่วงคะแนน	ระดับคุณภาพ
12-15	ดี
8-11	พอใช้
ต่ำกว่า 8	ปรับปรุง

### แบบสังเกตพฤติกรรมการทำงานรายบุคคล

**คำชี้แจง :** ให้ผู้สอนสังเกตพฤติกรรมของนักเรียนในระหว่างเรียนและนอกเวลาเรียน แล้วขีด ✓ ลงในช่องที่ตรงกับระดับคะแนน

ลำดับที่	รายการประเมิน	ระดับคะแนน		
		3	2	1
1	การแสดงความคิดเห็น	<input type="checkbox"/>	<input type="checkbox"/>	<input type="checkbox"/>
2	การยอมรับฟังความคิดเห็นของผู้อื่น	<input type="checkbox"/>	<input type="checkbox"/>	<input type="checkbox"/>
3	การทำงานตามหน้าที่ที่ได้รับมอบหมาย	<input type="checkbox"/>	<input type="checkbox"/>	<input type="checkbox"/>
4	ความมีน้ำใจ	<input type="checkbox"/>	<input type="checkbox"/>	<input type="checkbox"/>
5	การตรงต่อเวลา	<input type="checkbox"/>	<input type="checkbox"/>	<input type="checkbox"/>
<b>รวม</b>				

ลงชื่อ.....ผู้ประเมิน  
...../...../.....

**เกณฑ์การให้คะแนน**

ปฏิบัติ หรือแสดงพฤติกรรมอย่างสม่ำเสมอ	ให้	3	คะแนน
ปฏิบัติ หรือแสดงพฤติกรรมบ่อยครั้ง	ให้	2	คะแนน
ปฏิบัติ หรือแสดงพฤติกรรมบางครั้ง	ให้	1	คะแนน

**เกณฑ์การตัดสินคุณภาพ**

ช่วงคะแนน	ระดับคุณภาพ
12-15	ดี
8-11	พอใช้
ต่ำกว่า 8	ปรับปรุง

**แบบสังเกตพฤติกรรมการทำงานกลุ่ม**

**คำชี้แจง :** ให้ผู้สอนสังเกตพฤติกรรมของนักเรียนในระหว่างเรียนและนอกเวลาเรียน แล้วขีด ✓ ลงในช่องที่ตรงกับระดับคะแนน

ลำดับที่	ชื่อ-สกุล ของนักเรียน	การแสดง ความคิดเห็น			การยอมรับ ฟังคนอื่น			การทำงาน ตามที่ได้รับ มอบหมาย			ความมี น้ำใจ			การมี ส่วนร่วมใน การ ปรับปรุง ผลงานกลุ่ม			รวม 15 คะแนน	
		3	2	1	3	2	1	3	2	1	3	2	1					

ลงชื่อ.....ผู้ประเมิน

...../...../.....

**เกณฑ์การให้คะแนน**

ปฏิบัติ หรือแสดงพฤติกรรมอย่างสม่ำเสมอ	ให้	3	คะแนน
ปฏิบัติ หรือแสดงพฤติกรรมบ่อยครั้ง	ให้	2	คะแนน
ปฏิบัติ หรือแสดงพฤติกรรมบางครั้ง	ให้	1	คะแนน

## เกณฑ์การตัดสินคุณภาพ

ช่วงคะแนน	ระดับคุณภาพ
12-15	ดี
8-11	พอใช้
ต่ำกว่า 8	ปรับปรุง

## แบบประเมินคุณลักษณะอันพึงประสงค์

คำชี้แจง : ให้ผู้สอนสังเกตพฤติกรรมของนักเรียนในระหว่างเรียนและนอกเวลาเรียน แล้วขีด ✓ ลงในช่องที่ตรงกับ

ระดับคะแนน

คุณลักษณะอันพึงประสงค์ด้าน	รายการประเมิน	ระดับคะแนน		
		3	2	1
1. รักชาติ ศาสน์ กษัตริย์	1.1 ยืนตรงเคารพธงชาติและร้องเพลงชาติได้			
	1.2 เข้าร่วมกิจกรรมที่สร้างความสามัคคี ประองตอง และเป็นประโยชน์ต่อโรงเรียน			
	1.3 เข้าร่วมกิจกรรมทางศาสนาที่ตนนับถือ ปฏิบัติตามหลักศาสนา			
	1.4 เข้าร่วมกิจกรรมที่เกี่ยวกับสถาบันพระมหากษัตริย์ตามที่โรงเรียนจัดขึ้น			
2. ซื่อสัตย์ สุจริต	2.1 ให้ข้อมูลที่ถูกต้องและเป็นจริง			
	2.2 ปฏิบัติในสิ่งที่ถูกต้อง			
3. มีวินัย รับผิดชอบ	3.1 ปฏิบัติตามข้อตกลง กฎเกณฑ์ ระเบียบ ข้อบังคับของครอบครัว มีความตรงต่อเวลา ในการปฏิบัติกิจกรรมต่าง ๆ ในชีวิตประจำวัน			
4. ใฝ่เรียนรู้	4.1 รู้จักใช้เวลาว่างให้เป็นประโยชน์และนำไปปฏิบัติได้			
	4.2 รู้จักจัดสรรเวลาให้เหมาะสม			
	4.3 เชื่อมโยงคำสั่งสอนของบิดา-มารดา โดยไม่โต้แย้ง			
	4.4 ตั้งใจเรียน			
5. อยู่อย่างพอเพียง	5.1 ใช้ทรัพย์สินและสิ่งของของโรงเรียนอย่างประหยัด			
	5.2 ใช้อุปกรณ์การเรียนอย่างประหยัดและรู้คุณค่า			
	5.3 ใช้จ่ายอย่างประหยัดและมีการเก็บออมเงิน			
6. มุ่งมั่นในการทำงาน	6.1 มีความตั้งใจและพยายามในการทำงานที่ได้รับมอบหมาย			
	6.2 มีความอดทนและไม่ท้อแท้ต่ออุปสรรคเพื่อให้งานสำเร็จ			
7. รักความเป็นไทย	7.1 มีจิตสำนึกในการอนุรักษ์วัฒนธรรมและภูมิปัญญาไทย			
	7.2 เห็นคุณค่าและปฏิบัติตามวัฒนธรรมไทย			
8. มีจิตสาธารณะ	8.1 รู้จักช่วยพ่อแม่ ผู้ปกครอง และครูทำงาน			
	8.2 รู้จักการดูแลรักษาทรัพย์สินสมบัติและสิ่งแวดล้อมของห้องเรียนและโรงเรียน			

ลงชื่อ.....ผู้ประเมิน

...../...../.....

## เกณฑ์การให้คะแนน

พฤติกรรมที่ปฏิบัติชัดเจนและสม่ำเสมอ

ให้ 3 คะแนน

พฤติกรรมที่ปฏิบัติชัดเจนและบ่อยครั้ง

ให้ 2 คะแนน

พฤติกรรมที่ปฏิบัติบางครั้ง

ให้ 1 คะแนน



## หน่วยการเรียนรู้ที่ 3

### อาหารประเภทสารับ

เวลา 4 ชั่วโมง

#### 1. มาตรฐานการเรียนรู้/ตัวชี้วัด

ง 1.1

เข้าใจการทำงาน มีความคิดสร้างสรรค์ มีทักษะกระบวนการทำงาน ทักษะการจัดการ ทักษะกระบวนการแก้ปัญหา ทักษะการทำงานร่วมกัน และทักษะการแสวงหาความรู้ มีคุณธรรม และลักษณะนิสัยในการทำงาน มีจิตสำนึกในการใช้พลังงาน ทรัพยากรและสิ่งแวดล้อม เพื่อการดำรงชีวิต และครอบครัว

ม.3/1 อภิปรายขั้นตอนการทำงานที่มีประสิทธิภาพ

ม.3/2 ใช้ทักษะในการทำงานร่วมกันอย่างมีคุณธรรม

ม.3/3 อภิปรายการทำงานโดยใช้ทักษะการจัดการ เพื่อการประหยัดพลังงาน ทรัพยากร และสิ่งแวดล้อม

#### 2. สาระสำคัญ/ความคิดรวบยอด

อาหารไทยประเภทสารับจัดเป็นมรดกทางวัฒนธรรมที่สะท้อนให้เห็นถึงเอกลักษณ์เฉพาะตัวอย่างหนึ่ง เนื่องจากสารับอาหารไทยแต่ละมือจะต้องจัดขึ้นให้มีความสัมพันธ์กันและมีความสมดุลกัน รวมถึงมีคุณค่าทางโภชนาการ นอกจากนี้ ยังให้ความสำคัญกับเรื่องของรส กลิ่น สี สัน ตลอดจนการจัดและตกแต่งอาหารอย่างสวยงาม เพื่อให้อาหารดูน่ารับประทานมากยิ่งขึ้น

#### 3. สาระการเรียนรู้

##### 3.1 สาระการเรียนรู้แกนกลาง

- 1) ขั้นตอนการทำงานที่มีประสิทธิภาพ เป็นการปฏิบัติตามกระบวนการทำงาน โดยการทำตามลำดับขั้นตอน มีความสามารถทำงานสำเร็จตามเป้าหมายที่วางไว้
- 2) ทักษะการทำงานร่วมกัน เป็นการสร้างให้ผู้เรียนสามารถทำงานและอยู่ร่วมกันได้อย่างมีความสุขและมีคุณธรรม เช่น การเตรียม ประกอบอาหารประเภทสารับ
- 3) ทักษะการจัดการ เป็นการจัดระบบงานและระบบคน เพื่อให้ทำงานสำเร็จตามเป้าหมายอย่างมีประสิทธิภาพ

##### 3.2 สาระการเรียนรู้ท้องถิ่น

(พิจารณาตามหลักสูตรสถานศึกษา)

#### 4. สมรรถนะสำคัญของผู้เรียน

1. ความสามารถในการสื่อสาร
2. ความสามารถในการคิด
3. ความสามารถในการแก้ปัญหา

#### 5. คุณลักษณะอันพึงประสงค์

1. มีวินัย
2. ใฝ่เรียนรู้
3. อยู่อย่างพอเพียง
4. มุ่งมั่นในการทำงาน

#### 6. ชิ้นงาน/ภาระงาน (รวบยอด)

การจัดและตกแต่งอาหารประเภทสำหรับ

#### 7. การวัดและประเมินผล

รายการวัด	วิธีวัด	เครื่องมือ	เกณฑ์การประเมิน
7.1 การประเมินชิ้นงาน/ภาระงาน (รวบยอด) การจัดและตกแต่งอาหารประเภทสำหรับ	- ตรวจสอบชิ้นงาน การจัดและตกแต่งอาหารประเภทสำหรับ	- แบบประเมินชิ้นงาน การจัดและตกแต่งอาหารประเภทสำหรับ	ระดับคุณภาพ 2 ผ่านเกณฑ์
7.2 การประเมินก่อนเรียน แบบทดสอบก่อนเรียน หน่วยการเรียนรู้ที่ 3 เรื่อง อาหารประเภทสำหรับ	- ตรวจสอบแบบทดสอบก่อนเรียน	- แบบทดสอบก่อนเรียน	ประเมินตามสภาพจริง
7.3 การประเมินระหว่างการจัดกิจกรรมการเรียนรู้			
1) อาหารประเภทสำหรับ	- ตรวจสอบใบงานที่ 3.1.1	- ใบงานที่ 3.1.1	ร้อยละ 60 ผ่านเกณฑ์
2) การนำเสนอผลงาน	- ประเมินการนำเสนอผลงาน	- ผลงานที่นำเสนอ	ระดับคุณภาพ 2 ผ่านเกณฑ์
3) พฤติกรรมการทำงานรายบุคคล	- สังเกตพฤติกรรมการทำงานรายบุคคล	- แบบสังเกตพฤติกรรมการทำงานรายบุคคล	ระดับคุณภาพ 2 ผ่านเกณฑ์
4) พฤติกรรมการทำงานกลุ่ม	- สังเกตพฤติกรรมการทำงานกลุ่ม	- แบบสังเกตพฤติกรรมการทำงานกลุ่ม	ระดับคุณภาพ 2 ผ่านเกณฑ์
5) คุณลักษณะอันพึงประสงค์	- สังเกตความมีวินัย ใฝ่เรียนรู้ อยู่อย่างพอเพียง และมุ่งมั่นในการทำงาน	- แบบประเมินคุณลักษณะอันพึงประสงค์	ระดับคุณภาพ 2 ผ่านเกณฑ์
7.4 การประเมินหลังเรียน แบบทดสอบหลังเรียน	- ตรวจสอบแบบทดสอบหลังเรียน	- แบบทดสอบหลังเรียน	ประเมินตามสภาพจริง

รายการวัด	วิธีวัด	เครื่องมือ	เกณฑ์การประเมิน
หน่วยการเรียนรู้ที่ 3 เรื่อง อาหารประเภทสำหรับ			

## 8. กิจกรรมการเรียนรู้

นักเรียนทำแบบทดสอบก่อนเรียน หน่วยการเรียนรู้ที่ 3 เรื่อง อาหารประเภทสำหรับ

# เรื่องที่ 1 อาหารประเภทสำหรับ

วิธีสอนแบบสืบเสาะหาความรู้ (Inquiry Method: 5Es)

เวลา 2 ชั่วโมง

## ชั่วโมงที่ 1

### ขั้นนำ

#### ขั้นที่ 1 กระตุ้นความสนใจ

1. ครูแจ้งชื่อเรื่องที่จะเรียนรู้และผลการเรียนรู้ให้นักเรียนทราบ จากนั้นให้นักเรียนแต่ละคนทำแบบทดสอบก่อนเรียน หน่วยการเรียนรู้ที่ 3 เรื่อง อาหารประเภทสำหรับ
2. ครูให้นักเรียนดูภาพสำหรับอาหารไทย จากนั้นครูถามนักเรียนว่า “ภาพดังกล่าวเป็นการจัดอาหารที่เรียกว่าอะไร”  
“นักเรียนเคยได้จัดสำหรับอาหาร หรือได้รับประทานอาหารสำหรับบ้างหรือไม่ อย่างไร”  
“อาหารสำหรับแต่ละมื้อจะต้องประกอบไปด้วยอาหารอะไรบ้าง”

### ขั้นสอน

#### ขั้นที่ 2 สำรวจและค้นหา

1. ครูให้นักเรียนศึกษา เรื่อง อาหารประเภทสำหรับ จากหนังสือเรียน หน่วยการเรียนรู้ที่ 3 หรือศึกษาเพิ่มเติมจาก PowerPoint ม.3
2. ครูถามนักเรียนว่า “การกำหนดรายการอาหารในแต่ละมื้อควรคำนึงถึงสิ่งใดเป็นสำคัญ”  
“นักเรียนคิดว่า แต่ละช่วงวัยต้องการปริมาณและสารอาหารที่เหมือนหรือแตกต่างกันหรือไม่”
3. ครูให้นักเรียนศึกษา เรื่อง กินเท่าไรถึงจะพอดีใน 1 วัน จากกรอบ Know More ในหนังสือเรียน หน้า 41 เพื่อให้ให้นักเรียนได้เห็นความต้องการอาหารทั้งในด้านของปริมาณและสารอาหารแต่ละช่วงวัยว่ามีความเหมือน หรือแตกต่างกันอย่างไร โดยครูสามารถให้นักเรียนร่วมกันแสดงความคิดเห็น
4. ครูถามนักเรียนว่า “อาหารในแต่ละมื้อใน 1 วัน ควรมีลักษณะอย่างไร”
5. ครูให้นักเรียนดูการแบ่งช่วงเวลาของอาหารในแต่ละมื้อว่ามีวิธีการแบ่งอย่างไร จากหนังสือเรียน เพื่อให้ นักเรียนมีความเข้าใจมากยิ่งขึ้น และครูอธิบายเพิ่มเติมเกี่ยวกับอาหารว่างให้นักเรียนฟังเพิ่มเติม
6. ครูถามนักเรียนว่า “นักเรียนทราบหรือไม่ว่า อาหารประเภทสำหรับแบ่งได้เป็นกี่ประเภท”
7. ครูให้นักเรียนศึกษาประเภทของอาหารสำหรับ จากหนังสือเรียน เพื่อให้ นักเรียนรู้และเข้าใจมากยิ่งขึ้นว่าอาหารแต่ละประเภทมีลักษณะอย่างไร โดยครูอาจยกตัวอย่างอาหารคาวและอาหารหวานที่ขึ้นชื่อของไทยให้นักเรียนได้รู้จัก
8. ครูให้นักเรียนได้รู้จักกับขนมไทยมงคลที่นักเรียนบางคนอาจจะเคยเห็น หรือไม่เคยเห็นมาก่อน เพื่อให้รู้ถึงความหมายของการตั้งชื่อขนมแต่ละชนิดที่มีความหมายเป็นสิริมงคล โดยให้ศึกษาจากกรอบ Tip ในหนังสือเรียน หน้า 43
9. ครูให้นักเรียนศึกษา เรื่อง หลักการจัดรายการอาหารแต่ละมื้อและตัวอย่างการจัดรายการอาหาร จากหนังสือเรียน เพื่อเตรียมอภิปรายร่วมกัน

## ชั่วโมงที่ 2

### ขั้นสอน

#### ขั้นที่ 3 อธิบายความรู้

10. ครูให้นักเรียนแบ่งกลุ่ม กลุ่มละเท่า ๆ กัน และร่วมกันอภิปรายแลกเปลี่ยนความคิดเห็นกันเกี่ยวกับเรื่อง หลักการจัดรายการอาหารแต่ละมื้อ
11. ครูนำภาพรายการอาหารไทย ได้แก่ ต้มยำกุ้ง น้ำพริกกุ้ง และแกงจืดเต้าหู้ มาแปะไว้บนกระดาน จากนั้นให้สมาชิกในกลุ่มร่วมกันระดมความคิดว่า รายการอาหารดังกล่าวควรจัดให้รับประทานควบคู่กับรายการอาหารชนิดใด โดยให้ตัวแทนกลุ่มออกมาเขียนรายการอาหารให้ตรงกับภาพที่ครูนำมาแปะไว้
12. ครูอธิบายเพิ่มเติมเกี่ยวกับหลักการจัดรายการอาหารแต่ละมื้อว่า “การจัดรายการอาหารสำหรับไทยในแต่ละมื้อ ควรจัดชนิดของอาหารให้ควบคู่กันและควรมีรสชาติที่แตกต่างกัน รวมทั้งมีคุณค่าทางโภชนาการครบถ้วน”

#### ขั้นที่ 4 ขยายความเข้าใจ

13. ครูให้สมาชิกในกลุ่มร่วมกันจัดรายการอาหารแต่ละมื้อใน 1 วัน และใน 1 สัปดาห์ โดยนักเรียนอาจศึกษาตัวอย่างการจัดรายการอาหารเพิ่มเติมได้จากหนังสือเรียน หรืออินเทอร์เน็ต
14. ครูให้นักเรียนแต่ละกลุ่มส่งตัวแทนออกมานำเสนอผลงานหน้าชั้นเรียน โดยนักเรียนกลุ่มอื่นและครูสามารถเสนอแนะเพิ่มเติมได้
15. ครูให้นักเรียนทำใบงานที่ 3.1.1 เรื่อง อาหารประเภทสำหรับ

### ขั้นสรุป

#### ขั้นที่ 5 ตรวจสอบผล

1. ครูและนักเรียนร่วมกันสรุปความรู้ เรื่อง อาหารประเภทสำหรับ
2. ครูมอบหมายให้นักเรียนทำกิจกรรมในแบบวัดและบันทึกผลการเรียนรู้ หน่วยการเรียนรู้ที่ 3
3. ครูตรวจสอบความรู้ ความเข้าใจของนักเรียนจากการนำเสนอผลการวิเคราะห์ วิจัย และสรุปความรู้

### ขั้นประเมิน

1. ครูตรวจสอบผลการทำแบบทดสอบก่อนเรียน เพื่อตรวจสอบความเข้าใจก่อนเรียนของนักเรียน
2. ครูตรวจสอบใบงานที่ 3.1.1 เรื่อง อาหารประเภทสำหรับ
3. ครูตรวจสอบการทำกิจกรรมในแบบวัดและบันทึกผลการเรียนรู้ หน่วยการเรียนรู้ที่ 3
4. ครูประเมินผลระหว่างการจัดกิจกรรมการเรียนรู้ จากการสังเกตพฤติกรรมการทำงานรายบุคคล พฤติกรรมการทำงานกลุ่ม และการสังเกตคุณลักษณะอันพึงประสงค์

## เรื่องที่ 2 การจัดและตกแต่งอาหารประเภทสำหรับ

วิธีสอนแบบกระบวนการกลุ่ม

เวลา 2 ชั่วโมง

### ชั่วโมงที่ 1

#### ขั้นนำ

1. ครูให้นักเรียนดูคลิปวิดีโอศิลปะการตกแต่งอาหาร เพื่อให้เห็นวิธีและเทคนิคการตกแต่งอาหารให้มีความสวยงามและน่ารับประทาน
2. ครูถามนักเรียนว่า “ถ้ามีคนมาเสิร์ฟอาหารเหมือนดังในคลิปวิดีโอให้กับนักเรียน นักเรียนอยากรับประทานหรือไม่ เพราะเหตุใด”  
“นักเรียนคิดว่า การตกแต่งอาหารมีความสำคัญหรือไม่ อย่างไร”  
“หากต้องการจัดและตกแต่งอาหารประเภทสำหรับให้ดูสวยงามและน่ารับประทาน จะมีหลักในการจัดอย่างไร”

#### ขั้นสอน

1. ครูให้นักเรียนศึกษา เรื่อง การจัดและตกแต่งอาหารประเภทสำหรับ จากหนังสือเรียน หน่วยการเรียนรู้ที่ 3 หรือศึกษาเพิ่มเติมจาก PowerPoint ม.3
2. ครูพูดคุยกับนักเรียนว่า “การจัดและตกแต่งอาหารประเภทสำหรับจำเป็นต้องใช้ศิลปะเข้ามาช่วย เพื่อให้ทำให้อาหารมีสีสันสวยงาม ชวนให้น่ารับประทานมากขึ้น โดยผู้ประกอบอาหารจะต้องมีความรู้พื้นฐานเกี่ยวกับองค์ประกอบศิลป์จึงจะทำให้การจัดและตกแต่งอาหารมีความสวยงามและมีความกลมกลืนกัน”
3. ครูถามนักเรียนว่า “องค์ประกอบศิลป์ที่นำมาใช้ในการจัดและตกแต่งอาหารได้แก่อะไรบ้าง”
4. ครูเสนอแนะเพิ่มเติมว่า “องค์ประกอบศิลป์ที่นำมาใช้ในการจัดและตกแต่งอาหารนั้น ทุกองค์ประกอบที่นักเรียนได้เรียนรู้จากในหนังสือเรียนมีความสำคัญทั้งสิ้น เพราะทุกองค์ประกอบมีความเท่าเทียมกัน หากขาดสิ่งใดสิ่งหนึ่งไปอาจทำให้อาหารจานนั้นขาดความสมบูรณ์แบบและดูไม่น่าสนใจ หรือไม่น่ารับประทานได้”
5. ครูพูดคุยกับนักเรียนว่า “นอกจากอาหารจะจัดและตกแต่งได้สวยงามแล้ว ภาชนะที่ใช้ก็เป็นสิ่งสำคัญที่ช่วยให้อาหารนั้นดูสวยงามและน่ารับประทานมากขึ้น ซึ่งภาชนะก็มีหลายรูปแบบ ฉะนั้น จึงควรเลือกให้เหมาะสม”
6. ครูถามนักเรียนว่า “การเลือกใช้ภาชนะแต่ละรูปแบบควรเลือกอย่างไร ยกตัวอย่าง”
7. ครูพูดคุยกับนักเรียนว่า “สิ่งที่ผู้ประกอบอาหาร หรือผู้ที่จัดและตกแต่งอาหารจะทราบว่าอาหารที่ตนเองประกอบขึ้น หรือที่จัดและตกแต่งขึ้นนั้น ผู้รับประทานมีความชื่นชอบหรือไม่ สามารถสังเกตได้จากการวางซ้อนและส้อม หรือส้อมและมีด หลังจากให้ผู้รับประทานรับประทานอาหารเสร็จเรียบร้อยแล้ว” จากนั้นครูให้นักเรียนดู เรื่อง การวางส้อม-มีด จากกล่อง Tip ในหนังสือเรียน หน้า 50 เพื่อให้เห็นการวางส้อม-มีด ในลักษณะต่าง ๆ เพื่อให้เกิดความเข้าใจมากยิ่งขึ้น

8. ครูให้นักเรียนแบ่งกลุ่ม กลุ่มละเท่า ๆ กัน เพื่อมอบหมายให้ทำชิ้นงาน/ภาระงาน (รวบยอด) เรื่อง การจัดและตกแต่งอาหารประเภทสำหรับ จากนั้นให้สมาชิกในกลุ่มร่วมกันระดมความคิดว่า กลุ่มของตนเองจะจัดและตกแต่งอาหารประเภทสำหรับในลักษณะใด จะใช้ภาชนะใด โดยให้นักเรียนแต่ละกลุ่มเตรียมอาหารพร้อมทั้งวัสดุ อุปกรณ์ต่าง ๆ มาให้พร้อม เพื่อนำมาจัดและตกแต่งอาหารในชั่วโมงถัดไป

## ชั่วโมงที่ 2

### ขั้นสอน

9. ครูพูดคุยกับนักเรียนและเสนอแนะเพิ่มเติมเกี่ยวกับเทคนิคการจัดและตกแต่งอาหารประเภทสำหรับ เพื่อให้ นักเรียนแต่ละกลุ่มสามารถนำเทคนิคต่าง ๆ ไปใช้ในการจัดและตกแต่งอาหารประเภทสำหรับของกลุ่มตนเองได้อย่างสวยงาม
10. ครูให้นักเรียนแต่ละกลุ่มทำชิ้นงาน/ภาระงาน (รวบยอด) เรื่อง การจัดและตกแต่งอาหารประเภทสำหรับ โดยให้สมาชิกในกลุ่มร่วมกันปฏิบัติการจัดและตกแต่งอาหารประเภทสำหรับตามหลักในการจัดและตกแต่งอาหาร และการนำองค์ประกอบศิลป์มาใช้ในการตกแต่งให้มีความสวยงาม

### ขั้นสรุป

1. ครูให้สมาชิกในกลุ่มร่วมกันสรุปสิ่งที่ได้เรียนรู้จากการจัดและตกแต่งอาหารประเภทสำหรับ เพื่อเตรียมนำเสนอผลงานหน้าชั้นเรียน โดยประเด็นที่ครูให้นักเรียนสรุปนั้น มีดังนี้
  - ลักษณะของการจัดและตกแต่ง
  - วัสดุ อุปกรณ์ที่นำมาใช้ในการจัดและตกแต่ง
  - ขั้นตอนการปฏิบัติ
  - ปัญหา หรืออุปสรรคระหว่างการปฏิบัติงาน
  - แนวทางการแก้ไขปัญหา
2. ครูและนักเรียนร่วมกันสรุปความรู้และครูช่วยเสนอแนะเพิ่มเติม
3. ครูให้นักเรียนแต่ละกลุ่มส่งตัวแทนกลุ่มออกมานำเสนอผลงานหน้าชั้นเรียน โดยสรุปสิ่งที่ได้เรียนรู้จากการปฏิบัติตามประเด็นที่ครูกำหนดให้
4. ครูให้นักเรียนกลุ่มอื่น ๆ ร่วมกันซักถามข้อสงสัย และสามารถเสนอแนะเพิ่มเติมในประเด็นต่าง ๆ ได้
5. ครูให้นักเรียนทำแบบทดสอบหลังเรียน หน่วยการเรียนรู้ที่ 3 เรื่อง อาหารประเภทสำหรับ

### ขั้นประเมิน

1. ครูตรวจสอบผลการทำแบบทดสอบหลังเรียน เพื่อตรวจสอบความเข้าใจหลังเรียนของนักเรียน
2. ครูตรวจชิ้นงาน/ภาระงาน (รวบยอด) เรื่อง การจัดและตกแต่งอาหารประเภทสำหรับ
3. ครูตรวจสอบความรู้ ความเข้าใจของนักเรียนจากการนำเสนอผลการวิเคราะห์ วิจัย และสรุปความรู้
4. ครูประเมินผลระหว่างการจัดกิจกรรมการเรียนรู้ จากการสังเกตพฤติกรรมการทำงานรายบุคคล พฤติกรรมการทำงานกลุ่ม การนำเสนอผลงาน และการสังเกตคุณลักษณะอันพึงประสงค์

## 9. สื่อ/แหล่งการเรียนรู้

### 9.1 สื่อการเรียนรู้

- 1) หนังสือเรียน การงานอาชีพ ม.3 หน่วยการเรียนรู้ที่ 3 อาหารประเภทสำหรับ
- 2) ใบงานที่ 3.1.1 เรื่อง อาหารประเภทสำหรับ
- 3) ภาพอาหารสำหรับไทย
- 4) ภาพรายการอาหารไทย ได้แก่ ต้มยำกุ้ง น้ำพริกกุ้ง และแกงจืดเต้าหู้
- 5) คลิปวิดีโอศิลปะการตกแต่งอาหาร

### 9.2 แหล่งการเรียนรู้

- 1) ห้องสมุด
- 2) แหล่งข้อมูลสารสนเทศ
  - <https://www.fostat.org/fscm61/>
  - <https://www.sunpasit.go.th/health/media/a0ba2fcb2370ffa077bff47c08bb98ca.pdf>
  - <http://www.okmd.or.th/knowledgebox/280/3310/>
  - <https://goterrestrial.com/2018/11/30/plating->

## แบบทดสอบก่อนเรียน

### หน่วยการเรียนรู้ที่ 3

**คำชี้แจง :** ให้นักเรียนเลือกคำตอบที่ถูกต้องที่สุดเพียงข้อเดียว

1. อาหารประเภทสำหรับมีความสำคัญอย่างไร
  - ก. สามารถนำไปขายให้กับชาวต่างชาติได้
  - ข. สะท้อนให้เห็นถึงภาวะเศรษฐกิจของไทย
  - ค. สะดวกต่อการรับประทานเนื่องจากจัดไว้เป็นชุดให้แล้ว
  - ง. ได้บริโภคอาหารที่หลากหลายและได้รับสารอาหารครบถ้วน
2. การเตรียมและประกอบอาหารประเภทสำหรับควรคำนึงถึงสิ่งใดมากที่สุด
  - ก. งบประมาณ
  - ข. ชนิดของอาหาร
  - ค. ฤดูกาลของอาหาร
  - ง. คุณค่าทางโภชนาการ
3. อาหารคาวของไทยประกอบด้วยรสชาติหลักใดบ้าง
  - ก. เค็ม เปรี้ยว มัน และจัด
  - ข. หวาน เค็ม เผ็ด และมัน
  - ค. เค็ม หวาน เปรี้ยว และเผ็ด
  - ง. หวาน เปรี้ยว เผ็ด เค็ม และขม
4. การจัดรายการอาหารสำหรับไทยแต่ละมือควรจัดอย่างไร
  - ก. จัดอาหารที่ขึ้นชื่อของแต่ละภูมิภาคของไทย
  - ข. จัดอาหารที่คล้ายกันและมีรสชาติใกล้เคียงกัน
  - ค. จัดอาหารให้หลากหลายและมีรสชาติแตกต่างกัน
  - ง. จัดอาหารตามความพึงพอใจของผู้ประกอบอาหาร
5. ข้อใดเหมาะสมที่จะเป็นอาหารมือเช้า
  - ก. ข้าวต้มไก่และนมสด
  - ข. ยำเห็ดและมะละกอสุก
  - ค. นมสดและนมถั่วเหลือง
  - ง. ขนมปังลิบและน้ำส้มคั้น
6. ข้อใดคือวัตถุประสงค์หลักของการจัดและตกแต่งอาหารประเภทสำหรับ
  - ก. เพื่อให้ชาวต่างชาติรู้จักอาหารไทยมากขึ้น
  - ข. เพื่อให้อาหารมีความสวยงามและน่ารับประทาน
  - ค. เพื่อให้คนไทยเห็นคุณค่าของอาหารประเภทสำหรับ
  - ง. เพื่อให้ผู้บริโภครับประทานอาหารประเภทสำหรับมากขึ้น
7. ข้อใดใช้หลักการจัดและตกแต่งอาหารประเภทสำหรับได้เหมาะสม
  - ก. จัดจานอาหารให้มีสีสันสวยงาม
  - ข. จัดวางอาหารให้อยู่เป็นกลุ่มเดียวกัน
  - ค. ใช้วัสดุตกแต่งอาหารที่สวยงามและมีราคาแพง
  - ง. จัดและตกแต่งอาหารตามความต้องการของผู้บริโภค
8. การตกแต่งอาหารให้มีส่วนใดส่วนหนึ่งเด่นขึ้น เพื่อให้สะดุดตา เป็นการนำหลักการจัดองค์ประกอบศิลป์เรื่องใดมาใช้
  - ก. จังหวะ
  - ข. ความสมดุล
  - ค. ความกลมกลืน
  - ง. การเน้น หรือจุดสนใจ
9. ข้อใดไม่ใช่การเลือกภาชนะสำหรับบรรจุอาหารที่เหมาะสม
  - ก. เลือกที่เหมือนกันทั้งชุด
  - ข. เลือกลวดลายที่เหมือนกันทั้งชุด
  - ค. เลือกที่มีสีสันและลวดลายสวยงาม
  - ง. เลือกที่มีรูปทรงคล้ายกันและลวดลายแตกต่างกัน
10. อาหารประเภทสำหรับในข้อใดจัดรายการอาหารได้อย่างเหมาะสม
  - ก. ข้าวสวย แกงจืดผัก แกงจืดเต้าหู้ มันต้มขิง ฝรั่ง
  - ข. ขนมจีน แกงไตปลา ผัดเปรี้ยวหวาน บัวลอยไข่หวาน ชมพู
  - ค. ข้าวเหนียว ปลาทอด ผัดคะน้าหมูกรอบ เผือกกวน มะละกอ
  - ง. ข้าวสวย แกงเผ็ดเป็ดย่าง ผัดผักรวมกุ้ง ลอดช่องน้ำกะทิ แต่งโม

เฉลย

1. ง.    2. ง.    3. ค.    4. ค.    5. ก.    6. ข.    7. ก.    8. ง.    9. ง.    10. ง.

## แบบทดสอบหลังเรียน

### หน่วยการเรียนรู้ที่ 3

**คำชี้แจง :** ให้นักเรียนเลือกคำตอบที่ถูกต้องที่สุดเพียงข้อเดียว

1. ข้อใดเหมาะสมที่จะเป็นอาหารมื้อเช้า
  - ก. ข้าวต้มไก่และนมสด
  - ข. ยำเห็ดและมะละกอสุก
  - ค. นมสดและนมถั่วเหลือง
  - ง. ขนมปังลิบและน้ำส้มคั้น
2. การจัดรายการอาหารสำหรับไทยแต่ละมือควรจัดอย่างไร
  - ก. จัดอาหารที่ขึ้นชื่อของแต่ละภูมิภาคของไทย
  - ข. จัดอาหารที่คล้ายกันและมีรสชาติใกล้เคียงกัน
  - ค. จัดอาหารให้หลากหลายและมีรสชาติแตกต่างกัน
  - ง. จัดอาหารตามความพึงพอใจของผู้ประกอบอาหาร
3. อาหารคาวของไทยประกอบด้วยรสชาติหลักใดบ้าง
  - ก. เค็ม เปรี้ยว มัน และจัด
  - ข. หวาน เค็ม เผ็ด และมัน
  - ค. เค็ม หวาน เปรี้ยว และเผ็ด
  - ง. หวาน เปรี้ยว เผ็ด เค็ม และขม
4. การเตรียมและประกอบอาหารประเภทสำหรับควรคำนึงถึงสิ่งใดมากที่สุด
  - ก. งบประมาณ
  - ข. ชนิดของอาหาร
  - ค. ฤดูกาลของอาหาร
  - ง. คุณค่าทางโภชนาการ
5. อาหารประเภทสำหรับมีความสำคัญอย่างไร
  - ก. สามารถนำไปขายให้กับชาวต่างชาติได้
  - ข. สะท้อนให้เห็นถึงภาวะเศรษฐกิจของไทย
  - ค. สะดวกต่อการรับประทานเนื่องจากจัดไว้เป็นชุดให้แล้ว
  - ง. ได้บริโภคอาหารที่หลากหลายและได้รับสารอาหารครบถ้วน
6. อาหารประเภทสำหรับในข้อใดจัดรายการอาหารได้อย่างเหมาะสม
  - ก. ข้าวสวย แกงจืดผัก แกงจืดเต้าหู้ มันต้มขิง ฝรั่ง
  - ข. ขนมจีน แกงไตปลา ผัดเปรี้ยวหวาน บัวลอยไข่หวาน ชมพู
  - ค. ข้าวเหนียว ปลาทอด ผัดคะน้าหมูกรอบ เผือกกวน มะละกอ
  - ง. ข้าวสวย แกงเผ็ดเปิดอย่าง ผัดผักรวมกุ้ง ลอดช่องน้ำกะทิ แต่งโม
7. ข้อใดไม่ใช่การเลือกภาชนะสำหรับบรรจุอาหารที่เหมาะสม
  - ก. เลือกที่เหมือนกันทั้งชุด
  - ข. เลือกวัสดุที่เหมือนกันทั้งชุด
  - ค. เลือกที่มีสีสันทันและลวดลายสวยงาม
  - ง. เลือกที่มีรูปทรงคล้ายกันและลวดลายแตกต่างกัน
8. การตกแต่งอาหารให้มีส่วนใดส่วนหนึ่งเด่นขึ้น เพื่อให้สะดุดตาเป็น การนำหลักการจัดองค์ประกอบศิลป์เรื่องใดมาใช้
  - ก. จังหวะ
  - ข. ความสมดุล
  - ค. ความกลมกลืน
  - ง. การเน้น หรือจุดสนใจ
9. ข้อใดใช้หลักการจัดและตกแต่งอาหารประเภทสำหรับได้เหมาะสม
  - ก. จัดจานอาหารให้มีสีสันทันสวยงาม
  - ข. จัดวางอาหารให้อยู่เป็นกลุ่มเดียวกัน
  - ค. ใช้วัสดุตกแต่งอาหารที่สวยงามและมีราคาแพง
  - ง. จัดและตกแต่งอาหารตามความต้องการของผู้บริโภค
10. ข้อใดคือวัตถุประสงค์หลักของการจัดและตกแต่งอาหารประเภท สำหรับ
  - ก. เพื่อให้ชาวต่างชาติรู้จักอาหารไทยมากขึ้น
  - ข. เพื่อให้อาหารมีความสวยงามและน่ารับประทาน
  - ค. เพื่อให้คนไทยเห็นคุณค่าของอาหารประเภทสำหรับ
  - ง. เพื่อให้ผู้บริโภครับประทานอาหารประเภทสำหรับมากขึ้น

เฉลย

1. ก.    2. ค.    3. ค.    4. ง.    5. ง.    6. ง.    7. ง.    8. ง.    9. ก.    10. ข.

## แผนการจัดการเรียนรู้ที่ 9

## อาหารประเภทสำหรับ

เวลา 2 ชั่วโมง

## 1. มาตรฐานการเรียนรู้/ตัวชี้วัด

## 1.1 ตัวชี้วัด

ง 1.1	ม.3/1	อภิปรายขั้นตอนการทำงานที่มีประสิทธิภาพ
	ม.3/2	ใช้ทักษะในการทำงานร่วมกันอย่างมีคุณธรรม
	ม.3/3	อภิปรายการทำงานโดยใช้ทักษะการจัดการ เพื่อการประหยัดพลังงาน ทรัพยากร และสิ่งแวดล้อม

## 2. จุดประสงค์การเรียนรู้

1. อธิบายหลักการเตรียมและการประกอบอาหารประเภทสำหรับได้อย่างถูกต้อง
2. เห็นคุณค่าของการจัดรายการอาหารประเภทสำหรับ
3. จัดรายการอาหารประเภทสำหรับในแต่ละมื้อได้ถูกต้องตามหลักการจัดรายการอาหาร

## 3. สาระการเรียนรู้

## 3.1 สาระการเรียนรู้แกนกลาง

- 1) ขั้นตอนการทำงานที่มีประสิทธิภาพ เป็นการปฏิบัติตามกระบวนการทำงาน โดยการทำตามลำดับขั้นตอน มีความสามารถทำงานสำเร็จตามเป้าหมายที่วางไว้
- 2) ทักษะการทำงานร่วมกัน เป็นการสร้างให้ผู้เรียนสามารถทำงานและอยู่ร่วมกันได้อย่างมีความสุขและมีคุณธรรม เช่น การเตรียม ประกอบอาหารประเภทสำหรับ
- 3) ทักษะการจัดการ เป็นการจัดระบบงานและระบบคน เพื่อให้ทำงานสำเร็จตามเป้าหมายอย่างมีประสิทธิภาพ

## 3.2 สาระการเรียนรู้ท้องถิ่น

(พิจารณาตามหลักสูตรสถานศึกษา)

## 4. สาระสำคัญ/ความคิดรวบยอด

อาหารประเภทสำหรับ เป็นการจัดอาหารหลากหลายชนิดให้อยู่ในสำรับเดียวกัน เป็นเอกลักษณ์ทางภูมิปัญญาของคนไทยในการสร้างสรรค์เมนูอาหารให้มีรสชาติอร่อยและอุดมไปด้วยคุณค่าทางโภชนาการ และสะท้อนให้เห็นถึงวิถีการดำรงชีวิตและวัฒนธรรมการบริโภคอาหารของคนไทย โดยการประกอบอาหารประเภทสำหรับสามารถดัดแปลง หรือปรับเปลี่ยนได้ตามความเหมาะสม แต่ยังคงคุณค่าทางโภชนาการให้ได้มากที่สุด

## 5. สมรรถนะสำคัญของผู้เรียน

1. ความสามารถในการสื่อสาร
2. ความสามารถในการคิด
3. ความสามารถในการแก้ปัญหา

## 6. คุณลักษณะอันพึงประสงค์

1. มีวินัย
2. ใฝ่เรียนรู้
3. อยู่อย่างพอเพียง
4. มุ่งมั่นในการทำงาน

## 7. กิจกรรมการเรียนรู้

 วิธีสอนแบบสืบเสาะหาความรู้ (Inquiry Method: 5Es)

### ชั่วโมงที่ 1

#### ขั้นนำ

#### ขั้นที่ 1 กระตุ้นความสนใจ

1. ครูแจ้งชื่อเรื่องที่จะเรียนรู้และผลการเรียนรู้ให้นักเรียนทราบ จากนั้นให้นักเรียนแต่ละคนทำแบบทดสอบก่อนเรียน หน่วยการเรียนรู้ที่ 3 เรื่อง อาหารประเภทสำหรับ
2. ครูให้นักเรียนดูภาพสำหรับอาหารไทย จากนั้นครูถามนักเรียนว่า “ภาพดังกล่าวเป็นการจัดอาหารที่เรียกว่าอะไร”

*(แนวตอบ นักเรียนสามารถแสดงความคิดเห็นได้อย่างอิสระ เช่น อาหารชุด สำหรับอาหาร)*

“นักเรียนเคยจัดสำหรับอาหาร หรือรับประทานอาหารสำหรับบ้างหรือไม่ อย่างไร”

*(แนวตอบ นักเรียนสามารถแสดงความคิดเห็นได้อย่างอิสระ)*

“อาหารสำหรับแต่ละมื้อจะต้องประกอบไปด้วยอาหารอะไรบ้าง”

*(แนวตอบ นักเรียนสามารถแสดงความคิดเห็นได้อย่างอิสระ)*

#### ขั้นสอน

#### ขั้นที่ 2 สืบค้นและค้นหา

16. ครูให้นักเรียนศึกษา เรื่อง อาหารประเภทสำหรับ จากหนังสือเรียน หน่วยการเรียนรู้ที่ 3 หรือศึกษาเพิ่มเติมจาก PowerPoint ม.3
17. ครูถามนักเรียนว่า “การกำหนดรายการอาหารในแต่ละมื้อควรคำนึงถึงสิ่งใดเป็นสำคัญ”

*(แนวตอบ เช่น คุณค่าทางโภชนาการ ปริมาณสารอาหารที่เหมาะสมกับแต่ละบุคคล ชนิดของอาหาร งบประมาณ)*

“นักเรียนคิดว่า แต่ละช่วงวัยต้องการปริมาณและสารอาหารที่เหมือนหรือแตกต่างกันหรือไม่”

*(แนวตอบ นักเรียนสามารถแสดงความคิดเห็นได้อย่างอิสระ)*

18. ครูให้นักเรียนศึกษาเรื่อง กินเท่าไรถึงจะพอดีใน 1 วัน จากกรอบ Know More ในหนังสือเรียน หน้า 41 เพื่อให้นักเรียนได้เห็นความต้องการอาหารทั้งในด้านของปริมาณและสารอาหารแต่ละช่วงวัยว่ามีความเหมือน หรือแตกต่างกันอย่างไร โดยครูสามารถให้นักเรียนร่วมกันแสดงความคิดเห็น

19. ครูถามนักเรียนว่า “อาหารในแต่ละมื้อใน 1 วัน ควรมีลักษณะอย่างไร”

*(แนวตอบ อาหารเช้า ควรเป็นอาหารที่มีคุณค่าทางโภชนาการสูง เป็นมื้อที่สำคัญที่สุด*

*อาหารกลางวัน ควรเป็นอาหารที่ให้พลังงานมากกว่ามื้ออื่น ๆ*

*อาหารเย็น ควรเป็นอาหารที่ย่อยง่าย*

*อาหารก่อนนอน ควรเป็นอาหารที่ย่อยง่ายและให้พลังงานน้อย)*

20. ครูให้นักเรียนดูการแบ่งช่วงเวลาของอาหารในแต่ละมื้อว่ามีวิธีการแบ่งอย่างไร จากหนังสือเรียน เพื่อให้ นักเรียนมีความเข้าใจมากยิ่งขึ้น และครูอธิบายเพิ่มเติมเกี่ยวกับอาหารว่างให้นักเรียนฟังเพิ่มเติม

21. ครูถามนักเรียนว่า “นักเรียนทราบหรือไม่ว่า อาหารประเภทสำหรับแบ่งได้เป็นกี่ประเภท”

*(แนวตอบ 2 ประเภท ได้แก่ อาหารคาวและอาหารหวาน)*

22. ครูให้นักเรียนศึกษาประเภทของอาหารสำหรับ จากหนังสือเรียน เพื่อให้นักเรียนรู้และเข้าใจมากยิ่งขึ้นว่า อาหารแต่ละประเภทมีลักษณะอย่างไร โดยครูอาจยกตัวอย่างอาหารคาวและอาหารหวานที่ขึ้นชื่อของไทย ให้นักเรียนได้รู้จัก

23. ครูให้นักเรียนได้รู้จักกับขนมไทยมงคลที่นักเรียนบางคนอาจเคยเห็น หรือไม่เคยเห็นมาก่อน เพื่อให้รู้ถึงความหมายของการตั้งชื่อขนมไทยแต่ละชนิดที่มีความหมายเป็นสิริมงคล โดยให้ศึกษาจากกรอบ Tip ในหนังสือเรียน หน้า 43

24. ครูให้นักเรียนศึกษา เรื่อง หลักการจัดรายการอาหารแต่ละมื้อ และตัวอย่างการจัดรายการอาหาร จากหนังสือเรียน เพื่อเตรียมอภิปรายร่วมกัน

## ชั่วโมงที่ 2

### ขั้นสอน

#### ขั้นที่ 3 อธิบายความรู้

25. ครูให้นักเรียนแบ่งกลุ่ม กลุ่มละเท่า ๆ กัน และร่วมกันอภิปรายแลกเปลี่ยนความคิดเห็นกันเกี่ยวกับเรื่อง หลักการจัดรายการอาหารแต่ละมื้อ

26. ครูนำภาพรายการอาหารไทย ได้แก่ ต้มยำกุ้ง น้ำพริกกุ้ง และแกงจืดเต้าหู้ มาแปะไว้บนกระดาน จากนั้นให้สมาชิกในกลุ่มร่วมกันระดมความคิดว่า รายการอาหารดังกล่าวควรจัดให้รับประทานควบคู่กับรายการอาหารชนิดใด โดยให้ตัวแทนกลุ่มออกมาเขียนรายการอาหารให้ตรงกับภาพที่ครูนำมาแปะไว้

27. ครูอธิบายเพิ่มเติมเกี่ยวกับหลักการจัดรายการอาหารแต่ละมื้อว่า “การจัดรายการอาหารสำหรับไทยในแต่ละมื้อ ควรจัดชนิดของอาหารให้ครบคู่กันและควรมีรสชาติที่แตกต่างกัน รวมทั้งมีคุณค่าทางโภชนาการครบถ้วน”

#### ขั้นที่ 4 ขยายความเข้าใจ

28. ครูให้สมาชิกในกลุ่มร่วมกันจัดรายการอาหารแต่ละมื้อใน 1 วัน และใน 1 สัปดาห์ **โดยใช้หลักปรัชญาของเศรษฐกิจพอเพียง** โดยนักเรียนอาจศึกษาตัวอย่างการจัดรายการอาหารเพิ่มเติมได้จากหนังสือเรียนหรืออินเทอร์เน็ต
29. ครูให้นักเรียนแต่ละกลุ่มส่งตัวแทนออกมานำเสนอผลงานหน้าชั้นเรียน โดยนักเรียนกลุ่มอื่นและครูสามารถเสนอแนะเพิ่มเติมได้
30. ครูให้นักเรียนทำใบงานที่ 3.1.1 เรื่อง อาหารประเภทสำหรับ

#### ขั้นสรุป

#### ขั้นที่ 5 ตรวจสอบผล

1. ครูและนักเรียนร่วมกันสรุปความรู้ เรื่อง อาหารประเภทสำหรับ
2. ครูมอบหมายให้นักเรียนทำกิจกรรมในแบบวัดและบันทึกผลการเรียนรู้ หน่วยการเรียนรู้ที่ 3
3. ครูตรวจสอบความรู้ ความเข้าใจของนักเรียนจากการนำเสนอผลการวิเคราะห์ วิจัย และสรุปความรู้

#### ขั้นประเมิน

1. ครูตรวจสอบผลการทำแบบทดสอบก่อนเรียน เพื่อตรวจสอบความเข้าใจก่อนเรียนของนักเรียน
2. ครูตรวจสอบใบงานที่ 3.1.1 เรื่อง อาหารประเภทสำหรับ
3. ครูตรวจสอบการทำกิจกรรมในแบบวัดและบันทึกผลการเรียนรู้ หน่วยการเรียนรู้ที่ 3
4. ครูประเมินผลระหว่างการจัดกิจกรรมการเรียนรู้ จากการสังเกตพฤติกรรมการทำงานรายบุคคล พฤติกรรมการทำงานกลุ่ม และการสังเกตคุณลักษณะอันพึงประสงค์

## 8. การวัดและประเมินผล

รายการวัด	วิธีวัด	เครื่องมือ	เกณฑ์การประเมิน
8.1 การประเมินก่อนเรียน แบบทดสอบก่อนเรียน หน่วยการเรียนรู้ที่ 3 เรื่อง อาหารประเภทสำหรับ	- ตรวจแบบทดสอบ ก่อนเรียน	- แบบทดสอบก่อนเรียน	ประเมินตามสภาพจริง
8.2 การประเมินระหว่าง การจัดกิจกรรมการเรียนรู้			
9) อาหารประเภทสำหรับ	- ตรวจใบงานที่ 3.1.1	- ใบงานที่ 3.1.1	ร้อยละ 60 ผ่านเกณฑ์
10) พฤติกรรมการทำงาน รายบุคคล	- สังเกตพฤติกรรม การทำงานรายบุคคล	- แบบสังเกตพฤติกรรม การทำงานรายบุคคล	ระดับคุณภาพ 2 ผ่านเกณฑ์
3) พฤติกรรมการทำงานกลุ่ม	- สังเกตพฤติกรรม การทำงานกลุ่ม	- แบบสังเกตพฤติกรรม การทำงานกลุ่ม	ระดับคุณภาพ 2 ผ่านเกณฑ์
4) คุณลักษณะ อันพึงประสงค์	- สังเกตความมีวินัย ใฝ่เรียนรู้ มุ่งมั่น ในการทำงาน	- แบบประเมิน คุณลักษณะ อันพึงประสงค์	ระดับคุณภาพ 2 ผ่านเกณฑ์

## 9. สื่อ/แหล่งการเรียนรู้

### 9.1 สื่อการเรียนรู้

- 1) หนังสือเรียน การงานอาชีพ ม.3 หน่วยการเรียนรู้ที่ 3 อาหารประเภทสำหรับ
- 2) ใบงานที่ 3.1.1 เรื่อง อาหารประเภทสำหรับ
- 3) ภาพอาหารสำหรับไทย
- 4) ภาพรายการอาหารไทย ได้แก่ ต้มยำกุ้ง น้ำพริกกุ้ง และแกงจืดเต้าหู้

### 9.2 แหล่งการเรียนรู้

- 1) ห้องสมุด
- 2) แหล่งข้อมูลสารสนเทศ
  - <https://www.fostat.org/fscom61/>
  - <https://www.sunpasit.go.th/health/media/a0ba2fcb2370ffa077bff47c08bb98ca.pdf>

ใบงานที่ 3.1.1

เรื่อง อาหารสำหรับไทย

คำชี้แจง จัดทำอาหารที่เหมาะสมกับวัยของตนเองแต่ละมื้อใน 1 วัน

รายการอาหาร



มือเช้า

.....  
.....



มือว่าง

.....  
.....

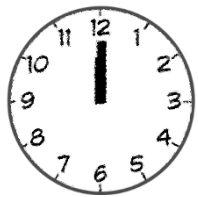

มือกลางวัน

.....  
.....



มือว่าง

.....  
.....



มือเย็น

.....  
.....



มือว่างก่อนนอน

.....  
.....

เฉลย

ใบงานที่ 3.1.1

เรื่อง อาหารสำหรับไทย

คำชี้แจง จัดทำอาหารที่เหมาะสมกับวัยของตนเองแต่ละมื้อใน 1 วัน

รายการอาหาร



มือเช้า

.....  
.....



มือว่าง

.....  
.....

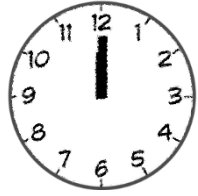

มือกลางวัน

.....  
.....



มือว่าง

.....  
.....



มือเย็น

.....  
.....



มือว่างก่อนนอน

.....  
.....

(ขึ้นอยู่กับดุลยพินิจของคุณผู้สอน)

รายวิชา การงานอาชีพ 5 รหัสวิชา ง 23101 ชั้นมัธยมศึกษาปีที่ 3  
ให้นักเรียนใช้หลักปรัชญาของเศรษฐกิจพอเพียง เรื่อง การทำอาหารสำหรับ โดยวิเคราะห์ ลงในผังมโนทัศน์  
(Mind mapping)

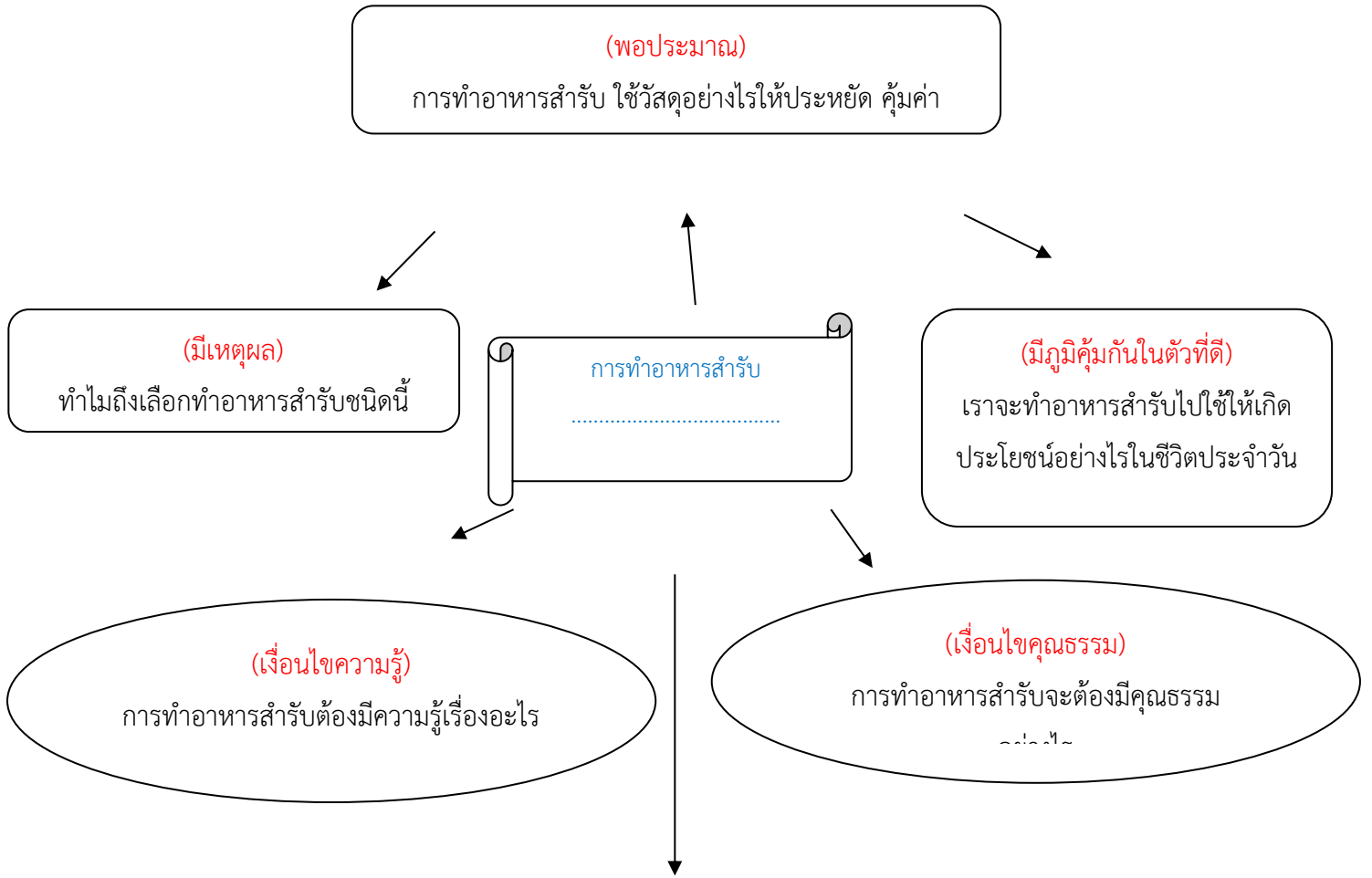

**( สู่ 4 มิติ )**

การทำอาหารสำหรับชนิดนี้มีส่วนเกี่ยวข้องกับด้านต่าง ๆ ท้ายนี้อย่างไร

ด้านวัตถุ.....

ด้านสังคม.....

ด้านวัฒนธรรม.....

ด้านเศรษฐกิจ.....

ครูผู้สอนใช้หลักปรัชญาของเศรษฐกิจพอเพียงอย่างไรบ้าง ในขั้นเตรียมการจัดการเรียนรู้

ความพอประมาณ	ความมีเหตุผล	การมีภูมิคุ้มกันที่ดีในตัว
<ol style="list-style-type: none"> <li>1. จัดเนื้อหาสาระให้เหมาะสมกับเวลาและระดับชั้นของนักเรียน</li> <li>2. กำหนดกิจกรรมให้เหมาะสมกับเนื้อหาเวลาและระดับชั้นของนักเรียน</li> <li>3. กำหนดชิ้นงานและภาระงานให้เหมาะสมกับเนื้อหา เวลาและระดับชั้นของนักเรียน</li> <li>4. ใช้แหล่งการเรียนรู้ที่มีอยู่ทั้งในและนอกโรงเรียน</li> <li>5. เลือกใช้สื่อ วัสดุ อุปกรณ์ในการจัดการเรียนรู้ให้เหมาะสม และเพียงพอ</li> </ol>	<ol style="list-style-type: none"> <li>1. ผู้เรียนได้เรียนรู้ตามมาตรฐาน และตัวชี้วัดตามหลักสูตรแกนกลาง ปี 2560</li> <li>2. ผู้เรียนเกิดความภาคภูมิใจในงานอาชีพไทย</li> <li>3. ผู้เรียนเกิดความรัก สามัคคีและสมานฉันท์</li> </ol>	<ol style="list-style-type: none"> <li>1.ศึกษาหลักสูตร มาตรฐานตัวชี้วัด สาระ แกนกลางตามหลักสูตร 2560</li> <li>2.วางแผนและเขียนแผนการจัดการเรียนรู้ให้สอดคล้องกับ มาตรฐานและตัวชี้วัด</li> <li>3.จัดเตรียมสื่อ อุปกรณ์ให้มีความพร้อม และเพียงพอกับผู้เรียน</li> <li>4.วางแผนการวัด ประเมินผลให้สอดคล้องกับกิจกรรมและวัตถุประสงค์ของหลักสูตร</li> <li>5.จัดบรรยากาศในห้องเรียนให้เอื้อต่อการเรียนรู้ของผู้เรียน</li> </ol>
<b>ความรู้</b>	<ol style="list-style-type: none"> <li>1. มีความรู้เรื่องหลักสูตร มาตรฐานตัวชี้วัดและสาระแกนกลางตามหลักสูตรปี 2560</li> <li>2. มีความรู้เรื่องการวางแผนและเขียนแผนการจัดการเรียนรู้ให้สอดคล้องตามมาตรฐานและตัวชี้วัด</li> <li>3.มีความรู้และทักษะในการใช้สื่อ และอุปกรณ์</li> <li>4.มีความรู้เรื่องการวัดและประเมินผลให้สอดคล้องกับกิจกรรมและวัตถุประสงค์ของหลักสูตร</li> </ol>	
<b>คุณธรรม</b>	<ol style="list-style-type: none"> <li>1. มีความใฝ่รู้ใฝ่เรียน ขยันอดทน เสียสละ รักและเมตตาต่อศิษย์ รับผิดชอบ และมีวินัยในตนเอง</li> <li>2. ปฏิบัติตนเป็นแบบอย่างที่ดี</li> </ol>	

นักเรียนจะได้เรียนรู้ที่จะอยู่อย่างพอเพียงอย่างไรบ้าง จากกิจกรรมการเรียนรู้

ความพอประมาณ	ความมีเหตุผล	การมีภูมิคุ้มกันที่ดีในตัว
1. ใช้เวลาในการศึกษาและปฏิบัติงานได้เหมาะสม 2. ใช้วัสดุ อุปกรณ์ให้คุ้มค่าและเกิดประโยชน์สูงสุด 3. เข้าร่วมกิจกรรมตามความรู้ความสามารถได้อย่างเหมาะสม	1. เพื่อให้มีความรู้ ความเข้าใจการทำอาหารสำหรับ 2. มีความรู้ทักษะในการทำอาหารสำหรับ	1. มีการวางแผนการทำงานอย่างรอบคอบ 2. นำความรู้ไปใช้ให้เกิดประโยชน์ในชีวิตประจำวัน 3. ระมัดระวังรอบคอบในการใช้วัสดุ อุปกรณ์ในการทำงาน
<b>ความรู้</b> 1. รู้จักการทำอาหารสำหรับ รู้จักการทำงานด้วยกระบวนการกลุ่ม		
<b>คุณธรรม</b> ความสามัคคี มีวินัย ตรงต่อเวลา ความรับผิดชอบ พอประมาณ เสียสละ ใฝ่เรียนรู้ และมีจิตอาสา		

นักเรียนจะได้เรียนรู้ที่จะอยู่อย่างพอเพียงอย่างไรบ้าง จากกิจกรรมการเรียนรู้

ด้าน	อยู่อย่างพอเพียงสมดุลและพร้อมรับการเปลี่ยนแปลงในด้านต่าง ๆ			
	วัตถุ	สังคม	สิ่งแวดล้อม	วัฒนธรรม
<b>ความรู้</b>	- รู้วิธีการใช้วัสดุอุปกรณ์ในการทำอาหารสำหรับอย่างประหยัดคุ้มค่าและปลอดภัย	- รู้กระบวนการทำงานกลุ่ม - การช่วยเหลือแบ่งปัน	- รู้การทำอาหารสำหรับที่ปฏิบัติมีส่วนช่วยในการรักษาสิ่งแวดล้อมอย่างไรบ้าง	- เข้าใจวิถีชีวิตและวัฒนธรรมประเพณีของการทำอาหารสำหรับไทย
<b>ทักษะ</b>	- ใช้วัสดุอุปกรณ์ในการทำอาหารสำหรับอย่างระมัดระวัง - การเลือกใช้วัสดุเหมาะสมกับงาน	- เกิดทักษะในการทำงานกลุ่ม การอยู่ร่วมกันในกลุ่ม - ทักษะการคิดแก้ปัญหา	- มีทักษะการทำอาหารสำหรับที่ปฏิบัติช่วยในการรักษาสิ่งแวดล้อมเพิ่มขึ้น	- ยอมรับฟังความคิดเห็นของผู้อื่น - มีความเป็นมิตรกับผู้อื่น
<b>ค่านิยม</b>	- เห็นคุณค่าของวัสดุอุปกรณ์ที่ใช้ในการทำอาหารสำหรับ	- เห็นคุณค่าของสามัคคี มีน้ำใจ ความเสียสละ และจิตอาสา - เห็นความสำคัญของการนำหลักปรัชญาของเศรษฐกิจพอเพียงไปใช้ในการดำเนินชีวิตประจำวัน	- เห็นคุณค่าของการทำอาหารสำหรับที่ปฏิบัติว่ามีส่วนร่วมในการรักษาสิ่งแวดล้อม	- ตระหนักและเห็นความสำคัญของการทำอาหารสำหรับจากการใช้วัสดุในท้องถิ่นที่ถ่ายทอดมาสู่ยุคสังคมยุคปัจจุบัน - มีความรักและภาคภูมิใจในผลงานที่เกิดจากการจัดกิจกรรมการเรียนรู้

## ภาพสำหรับอาหารไทย

## ภาพอาหารไทย







## แผนการจัดการเรียนรู้ที่ 10

### การจัดและตกแต่งอาหารประเภทสำหรับ

เวลา 2 ชั่วโมง

#### 1. มาตรฐานการเรียนรู้/ตัวชี้วัด

##### 1.1 ตัวชี้วัด

ง 1.1	ม.3/1	อภิปรายขั้นตอนการทำงานที่มีประสิทธิภาพ
	ม.3/2	ใช้ทักษะในการทำงานร่วมกันอย่างมีคุณธรรม
	ม.3/3	อภิปรายการทำงานโดยใช้ทักษะการจัดการ เพื่อการประหยัดพลังงาน ทรัพยากร และสิ่งแวดล้อม

#### 2. จุดประสงค์การเรียนรู้

1. อธิบายหลักการจัดและตกแต่งอาหารประเภทสำหรับได้
2. เห็นความสำคัญของการจัดและตกแต่งอาหารประเภทสำหรับ
3. จัดและตกแต่งอาหารประเภทสำหรับได้สวยงามและน่ารับประทาน

#### 3. สาระการเรียนรู้

##### 3.1 สาระการเรียนรู้แกนกลาง

- 1) ขั้นตอนการทำงานที่มีประสิทธิภาพ เป็นการปฏิบัติตามกระบวนการทำงาน โดยการทำตามลำดับขั้นตอน มีความสามารถทำงานสำเร็จตามเป้าหมายที่วางไว้
- 2) ทักษะการทำงานร่วมกัน เป็นการสร้างให้ผู้เรียนสามารถทำงานและอยู่ร่วมกันได้อย่างมีความสุขและมีคุณธรรม เช่น การเตรียม ประกอบอาหารประเภทสำหรับ
- 3) ทักษะการจัดการ เป็นการจัดระบบงานและระบบคน เพื่อให้ทำงานสำเร็จตามเป้าหมายอย่างมีประสิทธิภาพ

##### 3.2 สาระการเรียนรู้ท้องถิ่น

(พิจารณาตามหลักสูตรสถานศึกษา)

#### 4. สาระสำคัญ/ความคิดรวบยอด

การจัดและตกแต่งอาหาร เป็นการประดับ จัดอาหารให้มีความสวยงาม น่ารับประทาน โดยผู้จัดจะต้องคำนึงถึงความสะอาด ถูกสุขอนามัย ให้คุณค่าทางโภชนาการครบถ้วน มีสีสัมผัสสวยงาม ถูกออกแบบจัดวางอย่างสร้างสรรค์ และสามารถสร้างความประทับใจให้แก่ผู้บริโภคได้

## 5. สมรรถนะสำคัญของผู้เรียน

1. ความสามารถในการสื่อสาร
2. ความสามารถในการคิด
3. ความสามารถในการแก้ปัญหา

## 6. คุณลักษณะอันพึงประสงค์

1. มีวินัย
2. ใฝ่เรียนรู้
3. อยู่อย่างพอเพียง
4. มุ่งมั่นในการทำงาน

## 7. กิจกรรมการเรียนรู้

 วิธีสอนแบบกระบวนการกลุ่ม

ชั่วโมงที่ 1

### ชั้นนำ

1. ครูให้นักเรียนดูคลิปวิดีโอศิลปะการตกแต่งอาหาร เพื่อให้เห็นวิธีและเทคนิคการตกแต่งอาหารให้มีความสวยงามและน่ารับประทาน

2. ครูถามนักเรียนว่า “ถ้ามีคนมาเสิร์ฟอาหารเหมือนดั่งในคลิปวิดีโอให้กับนักเรียน นักเรียนอยากรับประทานหรือไม่ เพราะเหตุใด”

*(แนวตอบ นักเรียนสามารถแสดงความคิดเห็นได้อย่างอิสระ)*

“นักเรียนคิดว่า การตกแต่งอาหารมีความสำคัญหรือไม่ อย่างไร”

*(แนวตอบ นักเรียนสามารถแสดงความคิดเห็นได้อย่างอิสระ เช่น มีความสำคัญ เนื่องจากการจัดตกแต่งอาหารให้มีความสวยงาม น่ารับประทาน จะส่งผลให้ผู้รับประทานรู้สึกมีความสุขเมื่อได้รับประทานอาหารนั้น ๆ และมีความต้องการรับประทานอาหารมากขึ้น)*

“หากต้องการจัดและตกแต่งอาหารประเภทสำหรับให้ดูสวยงามและน่ารับประทาน จะมีหลักในการจัดอย่างไร”

*(แนวตอบ นักเรียนสามารถแสดงความคิดเห็นได้อย่างอิสระ เช่น จัดวางอาหารให้มีระยะห่างที่เหมาะสม จัดและตกแต่งจานให้มีสีสันสวยงาม)*

### ขั้นสอน

1. ครูให้นักเรียนศึกษา เรื่อง การจัดและตกแต่งอาหารประเภทสำหรับ จากหนังสือเรียน หน่วยการเรียนรู้ที่ 3 หรือศึกษาเพิ่มเติมจาก PowerPoint ม.3

2. ครูพูดคุยกับนักเรียนว่า “การจัดและตกแต่งอาหารประเภทสำหรับจำเป็นต้องใช้ศิลปะเข้ามาช่วย เพื่อให้ให้อาหารมีสีสันสวยงาม ชวนให้น่ารับประทานมากขึ้น โดยผู้ประกอบอาหารจะต้องมีความรู้พื้นฐานเกี่ยวกับองค์ประกอบศิลปะจึงจะทำให้การจัดและตกแต่งอาหารมีความสวยงามและมีความกลมกลืนกัน”

3. ครูถามนักเรียนว่า “องค์ประกอบศิลปะที่นำมาใช้ในการจัดและตกแต่งอาหารได้แก่อะไรบ้าง”

*(แนวตอบ เช่น ความเป็นเอกภาพ – จัดอาหารไม่ให้แผ่กระจายออกนอกภาชนะ*

*ความสมดุล – จัดอาหารไม่ให้อยู่รวมกันเป็นกลุ่ม*

*การเน้น หรือจุดสนใจ – จัดอาหารให้มีส่วนใดส่วนหนึ่งเด่นขึ้น)*

4. ครูเสนอแนะเพิ่มเติมว่า “องค์ประกอบศิลปะที่นำมาใช้ในการจัดและตกแต่งอาหารนั้น ทุกองค์ประกอบที่นักเรียนได้เรียนรู้จากในหนังสือเรียนมีความสำคัญทั้งสิ้น เพราะทุกองค์ประกอบมีความเท่าเทียมกัน หากขาดสิ่งใดสิ่งหนึ่งไปอาจทำให้อาหารจานนั้นขาดความสมบูรณ์แบบและดู ไม่น่าสนใจ หรือไม่รับประทานได้”

5. ครูพูดคุยกับนักเรียนว่า “นอกจากอาหารจะจัดและตกแต่งได้สวยงามแล้ว ภาชนะที่ใช้ก็เป็นสิ่งสำคัญที่ช่วยให้ให้อาหารนั้นดูสวยงามและน่ารับประทานมากขึ้น ซึ่งภาชนะก็มีหลายรูปแบบ ฉะนั้นจึงควรเลือกให้เหมาะสม”

6. ครูถามนักเรียนว่า “การเลือกใช้ภาชนะแต่ละรูปแบบควรเลือกอย่างไร ยกตัวอย่าง”

*(แนวตอบ เช่น ภาชนะชุด – ควรเลือกที่มีลวดลายเหมือนกันทั้งชุด*

*ภาชนะในโอกาสพิเศษ – ควรเลือกที่มีสีสัน ลวดลาย และรูปแบบเหมือนกันทั้งชุด)*

7. ครูพูดคุยกับนักเรียนว่า “สิ่งที่ผู้ประกอบอาหาร หรือผู้ที่จัดและตกแต่งอาหารจะทราบ ว่า อาหารที่ตนเองประกอบขึ้น หรือที่จัดและตกแต่งขึ้นนั้น ผู้รับประทานมีความชื่นชอบหรือไม่ สามารถสังเกตได้จากการวางซ้อนและส้อม หรือส้อมและมีด หลังจากที่ผู้รับประทานรับประทานอาหารเสร็จเรียบร้อยแล้ว” จากนั้นครูให้นักเรียนดู เรื่อง การวางส้อม-มีด จากกล่อง Tip ในหนังสือเรียน หน้า 50

เพื่อให้เห็นการวางส้อม-มีด ในลักษณะต่าง ๆ เพื่อให้เกิดความเข้าใจมากยิ่งขึ้น

8. ครูให้นักเรียนแบ่งกลุ่ม กลุ่มละเท่า ๆ กัน เพื่อมอบหมายให้ทำชิ้นงาน/ภาระงาน (รวบยอด) เรื่อง การจัดและตกแต่งอาหารประเภทสำหรับ จากนั้นให้สมาชิกในกลุ่มร่วมกันระดมความคิดว่า กลุ่มของตนเองจะจัดและตกแต่งอาหารประเภทสำหรับในลักษณะใด จะใช้ภาชนะใด โดยให้นักเรียนแต่ละกลุ่มเตรียมอาหาร พร้อมทั้งวัสดุอุปกรณ์ต่าง ๆ มาให้พร้อม เพื่อนำมาจัดและตกแต่งอาหารในชั่วโมงถัดไป

## ชั่วโมงที่ 2

### ขั้นสอน

9. ครูพูดคุยกับนักเรียนและเสนอแนะเพิ่มเติมเกี่ยวกับเทคนิคการจัดและตกแต่งอาหารประเภทสำหรับ เพื่อให้ นักเรียนแต่ละกลุ่มสามารถนำเทคนิคต่าง ๆ ไปใช้ในการจัดและตกแต่งอาหารประเภทสำหรับ ของกลุ่มตนเองได้อย่างสวยงาม
10. ครูให้นักเรียนแต่ละกลุ่มทำชิ้นงาน/ภาระงาน (รวบยอด) เรื่อง การจัดและตกแต่งอาหารประเภทสำหรับ โดยให้สมาชิกในกลุ่มร่วมกันปฏิบัติการจัดและตกแต่งอาหารประเภทสำหรับตามหลักในการจัดและตกแต่งอาหาร และการนำองค์ประกอบศิลป์มาใช้เพื่อการตกแต่งให้มีความสวยงาม

### ขั้นสรุป

11. ครูให้สมาชิกในกลุ่มร่วมกันสรุปสิ่งที่ได้เรียนรู้จากการจัดและตกแต่งอาหารประเภทสำหรับ เพื่อเตรียม นำเสนอผลงานหน้าชั้นเรียน โดยประเด็นที่ครูให้นักเรียนสรุปนั้น มีดังนี้
  - ลักษณะของการจัดและตกแต่ง
  - วัสดุ อุปกรณ์ที่นำมาใช้ในการจัดและตกแต่ง
  - ขั้นตอนการปฏิบัติ
  - ปัญหา หรืออุปสรรคระหว่างการปฏิบัติงาน
  - แนวทางการแก้ไขปัญหา
12. ครูและนักเรียนร่วมกันสรุปความรู้ และครูช่วยเสนอแนะเพิ่มเติม
13. ครูให้นักเรียนแต่ละกลุ่มส่งตัวแทนกลุ่มออกมานำเสนอผลงานหน้าชั้นเรียน โดยสรุปสิ่งที่ได้เรียนรู้จากการปฏิบัติตามประเด็นที่ครูกำหนดให้
14. ครูให้นักเรียนกลุ่มอื่น ๆ ร่วมกันซักถามข้อสงสัย และสามารถเสนอแนะเพิ่มเติมในประเด็นต่าง ๆ ได้
15. ครูให้นักเรียนทำแบบทดสอบหลังเรียน หน่วยการเรียนรู้ที่ 3 เรื่อง อาหารประเภทสำหรับ

### ขั้นประเมิน

1. ครูตรวจสอบผลการทำแบบทดสอบหลังเรียน เพื่อตรวจสอบความเข้าใจหลังเรียนของนักเรียน
2. ครูตรวจชิ้นงาน/ภาระงาน (รวบยอด) เรื่อง การจัดและตกแต่งอาหารประเภทสำหรับ
3. ครูตรวจสอบความรู้ ความเข้าใจของนักเรียนจากการนำเสนอผลการวิเคราะห์ วิจัย และสรุปความรู้
4. ครูประเมินผลระหว่างการจัดกิจกรรมการเรียนรู้ จากการสังเกตพฤติกรรมการทำงานรายบุคคล พฤติกรรมการทำงานกลุ่ม การนำเสนอผลงาน และการสังเกตคุณลักษณะอันพึงประสงค์

## 8. การวัดและประเมินผล

รายการวัด	วิธีวัด	เครื่องมือ	เกณฑ์การประเมิน
8.1 การประเมินระหว่าง การจัดกิจกรรมการเรียนรู้ 1) การนำเสนอผลงาน	- ประเมินการนำเสนอ ผลงาน	- ผลการนำเสนอผลงาน	ระดับคุณภาพ 2 ผ่านเกณฑ์
2) พฤติกรรม การทำงานรายบุคคล	- สังเกตพฤติกรรม การทำงานรายบุคคล	- แบบสังเกตพฤติกรรม การทำงานรายบุคคล	ระดับคุณภาพ 2 ผ่านเกณฑ์
3) พฤติกรรม การทำงานกลุ่ม	- สังเกตพฤติกรรม การทำงานกลุ่ม	- แบบสังเกตพฤติกรรม การทำงานกลุ่ม	ระดับคุณภาพ 2 ผ่านเกณฑ์
4) คุณลักษณะ อันพึงประสงค์	- สังเกตความมีวินัย ใฝ่เรียนรู้ อยู่อย่างพอเพียง มุ่งมั่นในการทำงาน	- แบบประเมิน คุณลักษณะ อันพึงประสงค์	ระดับคุณภาพ 2 ผ่านเกณฑ์
8.2 การประเมินหลังเรียน 1) แบบทดสอบหลังเรียน หน่วยการเรียนรู้ที่ 3 เรื่อง อาหารประเภทสำหรับ	- ตรวจสอบแบบทดสอบ หลังเรียน	- แบบทดสอบหลังเรียน	ประเมินตามสภาพจริง
2) การประเมินชิ้นงาน/ ภาระงาน (รวบยอด) เรื่อง อาหารประเภทสำหรับ	- ตรวจสอบชิ้นงาน อาหาร ประเภทสำหรับ	- แบบประเมินชิ้นงาน อาหารประเภทสำหรับ	ระดับคุณภาพ 2 ผ่านเกณฑ์

## 9. สื่อ/แหล่งการเรียนรู้

### 9.1 สื่อการเรียนรู้

- 1) หนังสือเรียน การงานอาชีพ ม.3 หน่วยการเรียนรู้ที่ 3 อาหารประเภทสำหรับ
- 2) คลิปวิดีโอศิลปะการตกแต่งอาหาร
- 3) PowerPoint ม.3 หน่วยการเรียนรู้ที่ 3 เรื่อง อาหารประเภทสำหรับ

### 9.2 แหล่งการเรียนรู้

- 1) ห้องสมุด
- 2) แหล่งข้อมูลสารสนเทศ
  - <http://www.okmd.or.th/knowledgebox/280/3310/>
  - <https://goterrestrial.com/2018/11/30/plating->

## ชิ้นงาน/ภาระงาน (รวบยอด)

### กิจกรรม รายงานโครงการ เรื่อง การจัดและตกแต่งอาหารประเภทสำหรับ

#### คำชี้แจง :

1. ให้นักเรียนปฏิบัติงานกลุ่ม แล้วจัดทำโครงการ เรื่อง การจัดและตกแต่งอาหารประเภทสำหรับ
2. ให้นักเรียนแต่ละกลุ่มจัดทำโครงการ โดยให้ครอบคลุมประเด็นตามที่กำหนด ดังนี้
  - 5) การสำรวจและวิเคราะห์งาน
  - 6) การวางแผน
  - 7) การปฏิบัติงานตามแผน
  - 8) การประเมินผล
3. บันทึกการปฏิบัติโครงการตามองค์ประกอบการทำโครงการที่กำหนดไว้ ดังนี้
  - 16) ชื่อโครงการ
  - 17) หลักการและเหตุผล
  - 18) วัตถุประสงค์หรือจุดมุ่งหมายในการดำเนินงาน
  - 19) เจ้าของโครงการหรือผู้รับผิดชอบ
  - 20) ที่ปรึกษาโครงการ
  - 21) แหล่งการเรียนรู้
  - 22) สถานที่ดำเนินงาน
  - 23) ระยะเวลาดำเนินงาน
  - 24) งบประมาณ
  - 25) วิธีการดำเนินงาน
  - 26) วัสดุ อุปกรณ์ เครื่องมือ เครื่องใช้ในการดำเนินงาน
  - 27) ผลที่คาดว่าจะได้รับ
  - 28) ลายมือชื่อผู้เสนอโครงการ วัน เดือน ปี
  - 29) ความเห็นของผู้ปกครอง (ถ้ามี)
  - 30) ความเห็นหรือข้อเสนอแนะของครู

### แบบประเมินกิจกรรม รายงานโครงการ เรื่อง การจัดและตกแต่งอาหารประเภทสำหรับ

#### กิจกรรม รายงานโครงการ เรื่อง การจัดและตกแต่งอาหารประเภทสำหรับ

- ง 1.1 ม.3/1 อภิปรายขั้นตอนการทำงานที่มีประสิทธิภาพ
- ง 1.1 ม.3/2 ใช้ทักษะในการทำงานร่วมกันอย่างมีคุณธรรม
- ง 1.1 ม.3/3 อภิปรายการทำงานโดยใช้ทักษะการจัดการ เพื่อการประหยัดพลังงาน ทรัพยากรและสิ่งแวดล้อม

รายการประเมิน	เกณฑ์การประเมิน				ระดับคุณภาพ
	ดีมาก (4)	ดี (3)	พอใช้ (2)	ปรับปรุง (1)	
1. การวางแผนทำโครงการ	วางแผนทำโครงการได้ถูกต้อง 13-15 ขั้นตอน	วางแผนทำโครงการได้ถูกต้อง 9-12 ขั้นตอน	วางแผนทำโครงการได้ถูกต้อง 5-8 ขั้นตอน	วางแผนทำโครงการได้ถูกต้อง 1-4 ขั้นตอน	<input type="checkbox"/>
2. การจัดการในการทำงานกลุ่ม	ดำเนินงานตามแผนที่วางไว้ได้ถูกต้อง ครบถ้วน	ดำเนินงานตามแผนที่วางไว้ได้ถูกต้อง ครบถ้วนเป็นส่วนใหญ่	ดำเนินงานตามแผนที่วางไว้ได้ถูกต้องบางส่วน	ไม่ดำเนินงานตามแผนที่วางไว้	ดีมาก
3. การแก้ปัญหาในการทำงานของกลุ่ม	แก้ปัญหาในการทำงานได้อย่างเหมาะสม	แก้ปัญหาในการทำงานได้อย่างเหมาะสมเป็นส่วนใหญ่	แก้ปัญหาในการทำงานได้อย่างเหมาะสมเป็นบางส่วน	ไม่สามารถแก้ปัญหาในการทำงานได้	<input type="checkbox"/>
4. การนำเสนอผลงาน	นำเสนอผลงานได้อย่างครบถ้วนเหมาะสม	นำเสนอผลงานได้อย่างครบถ้วน เหมาะสมเป็นส่วนใหญ่	นำเสนอผลงานได้อย่างครบถ้วน เหมาะสมเป็นบางส่วน	นำเสนอผลงานได้ ไม่ครบถ้วน และไม่เหมาะสม	<input type="checkbox"/>
5. การมีคุณลักษณะนิสัยที่ดีในการทำงาน	มีคุณลักษณะนิสัยที่ดีในการทำงาน	มีคุณลักษณะนิสัยที่ดีในการทำงานเป็นส่วนใหญ่	มีคุณลักษณะนิสัยที่ดีในการทำงานเป็นบางส่วน	ไม่มีคุณลักษณะนิสัยที่ดีในการทำงาน	พอใช้
6. ผลงานการจัดและตกแต่งอาหารประเภทสำหรับ	ผลงานการจัดและตกแต่งอาหารประเภทสำหรับ	ผลงานการจัดและตกแต่งอาหารประเภทสำหรับ	ผลงานการจัดและตกแต่งอาหารประเภทสำหรับ	ไม่มีผลงานการจัดและตกแต่งอาหารประเภทสำหรับ	<input type="checkbox"/>
					ปรับปรุง

#### เกณฑ์การตัดสินคุณภาพ

ช่วงคะแนน	ระดับคุณภาพ
21-24	ดีมาก
17-20	ดี
12-16	พอใช้
ต่ำกว่า 12	ปรับปรุง

### แบบประเมินการนำเสนอผลงาน

**คำชี้แจง :** ให้ผู้สอนประเมินผลการนำเสนอผลงานของนักเรียนตามรายการ แล้วขีด ✓ ลงในช่องที่ตรงกับระดับคะแนน

ลำดับที่	รายการประเมิน	ระดับคะแนน		
		3	2	1
1	ความถูกต้องของเนื้อหา	<input type="checkbox"/>	<input type="checkbox"/>	<input type="checkbox"/>
2	การลำดับขั้นตอนของเรื่อง	<input type="checkbox"/>	<input type="checkbox"/>	<input type="checkbox"/>
3	วิธีการนำเสนอผลงานอย่างสร้างสรรค์	<input type="checkbox"/>	<input type="checkbox"/>	<input type="checkbox"/>
4	การใช้เทคโนโลยีในการนำเสนอ	<input type="checkbox"/>	<input type="checkbox"/>	<input type="checkbox"/>
5	การมีส่วนร่วมของสมาชิกในกลุ่ม	<input type="checkbox"/>	<input type="checkbox"/>	<input type="checkbox"/>
<b>รวม</b>				

ลงชื่อ.....ผู้ประเมิน  
...../...../.....

#### เกณฑ์การให้คะแนน

ผลงาน หรือพฤติกรรมสอดคล้องกับรายการประเมินสมบูรณ์ชัดเจน	ให้ 3	คะแนน
ผลงาน หรือพฤติกรรมสอดคล้องกับรายการประเมินเป็นส่วนใหญ่	ให้ 2	คะแนน
ผลงาน หรือพฤติกรรมสอดคล้องกับรายการประเมินบางส่วน	ให้ 1	คะแนน

#### เกณฑ์การตัดสินคุณภาพ

ช่วงคะแนน	ระดับคุณภาพ
12-15	ดี
8-11	พอใช้
ต่ำกว่า 8	ปรับปรุง

**แบบสังเกตพฤติกรรมการทำงานรายบุคคล**

**คำชี้แจง :** ให้ผู้สอนสังเกตพฤติกรรมของนักเรียนในระหว่างเรียนและนอกเวลาเรียน แล้วขีด ✓ ลงในช่องที่ตรงกับระดับคะแนน

ลำดับที่	รายการประเมิน	ระดับคะแนน		
		3	2	1
1	การแสดงความคิดเห็น	<input type="checkbox"/>	<input type="checkbox"/>	<input type="checkbox"/>
2	การยอมรับฟังความคิดเห็นของผู้อื่น	<input type="checkbox"/>	<input type="checkbox"/>	<input type="checkbox"/>
3	การทำงานตามหน้าที่ที่ได้รับมอบหมาย	<input type="checkbox"/>	<input type="checkbox"/>	<input type="checkbox"/>
4	ความมีน้ำใจ	<input type="checkbox"/>	<input type="checkbox"/>	<input type="checkbox"/>
5	การตรงต่อเวลา	<input type="checkbox"/>	<input type="checkbox"/>	<input type="checkbox"/>
<b>รวม</b>				

ลงชื่อ.....ผู้ประเมิน  
...../...../.....

**เกณฑ์การให้คะแนน**

ปฏิบัติ หรือแสดงพฤติกรรมอย่างสม่ำเสมอ	ให้	3	คะแนน
ปฏิบัติ หรือแสดงพฤติกรรมบ่อยครั้ง	ให้	2	คะแนน
ปฏิบัติ หรือแสดงพฤติกรรมบางครั้ง	ให้	1	คะแนน

**เกณฑ์การตัดสินคุณภาพ**

ช่วงคะแนน	ระดับคุณภาพ
12-15	ดี
8-11	พอใช้
ต่ำกว่า 8	ปรับปรุง

### แบบสังเกตพฤติกรรมการทำงานกลุ่ม

**คำชี้แจง :** ให้ผู้สอนสังเกตพฤติกรรมของนักเรียนในระหว่างเรียนและนอกเวลาเรียน แล้วขีด ✓ ลงในช่องที่ตรงกับระดับคะแนน

ลำดับที่	ชื่อ-สกุล ของนักเรียน	การแสดง ความคิดเห็น			การยอมรับ ฟังคนอื่น			การทำงาน ตามที่ได้รับ มอบหมาย			ความมี น้ำใจ			การมี ส่วนร่วมใน การ ปรับปรุง ผลงานกลุ่ม			รวม 15 คะแนน		
		3	2	1	3	2	1	3	2	1	3	2	1	3	2	1			

ลงชื่อ.....ผู้ประเมิน  
...../...../.....

#### เกณฑ์การให้คะแนน

ปฏิบัติ หรือแสดงพฤติกรรมอย่างสม่ำเสมอ	ให้	3	คะแนน
ปฏิบัติ หรือแสดงพฤติกรรมบ่อยครั้ง	ให้	2	คะแนน
ปฏิบัติ หรือแสดงพฤติกรรมบางครั้ง	ให้	1	คะแนน

#### เกณฑ์การตัดสินคุณภาพ

ช่วงคะแนน	ระดับคุณภาพ
12-15	ดี
8-11	พอใช้
ต่ำกว่า 8	ปรับปรุง

### แบบประเมินคุณลักษณะอันพึงประสงค์

คำชี้แจง : ให้ผู้สอนสังเกตพฤติกรรมของนักเรียนในระหว่างเรียนและนอกเวลาเรียน แล้วขีด ✓ ลงในช่องที่ตรงกับ

ระดับคะแนน

คุณลักษณะอันพึงประสงค์ด้าน	รายการประเมิน	ระดับคะแนน		
		3	2	1
1. รักชาติ ศาสน์ กษัตริย์	1.1 ยืนตรงเคารพธงชาติและร้องเพลงชาติได้			
	1.2 เข้าร่วมกิจกรรมที่สร้างความสามัคคี ประองตอง และเป็นประโยชน์ต่อโรงเรียน			
	1.3 เข้าร่วมกิจกรรมทางศาสนาที่ตนนับถือ ปฏิบัติตามหลักศาสนา			
	1.4 เข้าร่วมกิจกรรมที่เกี่ยวกับสถาบันพระมหากษัตริย์ตามที่โรงเรียนจัดขึ้น			
2. ซื่อสัตย์ สุจริต	2.1 ให้ข้อมูลที่ถูกต้องและเป็นจริง			
	2.2 ปฏิบัติในสิ่งที่ถูกต้อง			
3. มีวินัย รับผิดชอบ	3.1 ปฏิบัติตามข้อตกลง กฎเกณฑ์ ระเบียบ ข้อบังคับของครอบครัว มีความตรงต่อเวลา ในการปฏิบัติกิจกรรมต่าง ๆ ในชีวิตประจำวัน			
4. ใฝ่เรียนรู้	4.1 รู้จักใช้เวลาว่างให้เป็นประโยชน์และนำไปปฏิบัติได้			
	4.2 รู้จักจัดสรรเวลาให้เหมาะสม			
	4.3 เชื่อมโยงคำสอนของบิดา-มารดา โดยไม่ได้แย้ง			
	4.4 ตั้งใจเรียน			
5. อยู่อย่างพอเพียง	5.1 ใช้ทรัพย์สินและสิ่งของของโรงเรียนอย่างประหยัด			
	5.2 ใช้อุปกรณ์การเรียนอย่างประหยัดและรู้คุณค่า			
	5.3 ใช้จ่ายอย่างประหยัดและมีการเก็บออมเงิน			
6. มุ่งมั่นในการทำงาน	6.1 มีความตั้งใจและพยายามในการทำงานที่ได้รับมอบหมาย			
	6.2 มีความอดทนและไม่ท้อแท้ต่ออุปสรรคเพื่อให้งานสำเร็จ			
7. รักความเป็นไทย	7.1 มีจิตสำนึกในการอนุรักษ์วัฒนธรรมและภูมิปัญญาไทย			
	7.2 เห็นคุณค่าและปฏิบัติตามวัฒนธรรมไทย			
8. มีจิตสาธารณะ	8.1 รู้จักช่วยพ่อแม่ ผู้ปกครอง และครูทำงาน			
	8.2 รู้จักการดูแลรักษาทรัพย์สินสมบัติและสิ่งแวดล้อมของห้องเรียนและโรงเรียน			

ลงชื่อ.....ผู้ประเมิน

...../...../.....

#### เกณฑ์การให้คะแนน

พฤติกรรมที่ปฏิบัติชัดเจนและสม่ำเสมอ

ให้ 3 คะแนน

พฤติกรรมที่ปฏิบัติชัดเจนและบ่อยครั้ง

ให้ 2 คะแนน

พฤติกรรมที่ปฏิบัติบางครั้ง

ให้ 1 คะแนน

10. ความเห็นของผู้บริหารสถานศึกษา หรือผู้ที่ได้รับมอบหมาย

ข้อเสนอแนะ.....  
.....  
.....

ลงชื่อ.....  
(.....)  
ตำแหน่ง.....

11. บันทึกผลหลังการสอน

- ด้านความรู้  
.....  
.....
- ด้านสมรรถนะสำคัญของผู้เรียน  
.....  
.....
- ด้านคุณลักษณะอันพึงประสงค์  
.....  
.....
- ด้านอื่น ๆ (พฤติกรรมเด่น หรือพฤติกรรมที่มีปัญหาของนักเรียนเป็นรายบุคคล (ถ้ามี))  
.....  
.....

---

- ปัญหา/อุปสรรค  
.....  
.....  
.....
- แนวทางการแก้ไข  
.....  
.....  
.....

## หน่วยการเรียนรู้ที่ 4

### การปฏิบัติงานช่างในบ้าน

เวลา 3 ชั่วโมง

#### 1. มาตรฐานการเรียนรู้/ตัวชี้วัด

ง 1.1

เข้าใจการทำงาน มีความคิดสร้างสรรค์ มีทักษะกระบวนการทำงาน ทักษะการจัดการ ทักษะกระบวนการแก้ปัญหา ทักษะการทำงานร่วมกัน และทักษะการแสวงหาความรู้ มีคุณธรรม และลักษณะนิสัยในการทำงาน มีจิตสำนึกในการใช้พลังงาน ทรัพยากรและสิ่งแวดล้อม เพื่อการดำรงชีวิต และครอบครัว

ม.3/1 อภิปรายขั้นตอนการทำงานที่มีประสิทธิภาพ

ม.3/2 ใช้ทักษะในการทำงานร่วมกันอย่างมีคุณธรรม

ม.3/3 อภิปรายการทำงานโดยใช้ทักษะการจัดการ เพื่อการประหยัดพลังงาน ทรัพยากร และสิ่งแวดล้อม

#### 2. สาระสำคัญ/ความคิดรวบยอด

การติดตั้งและประกอบผลิตภัณฑ์เครื่องใช้ภายในบ้าน จัดเป็นกระบวนการปฏิบัติงานช่างในบ้านรูปแบบหนึ่งที่สามารถศึกษา เรียนรู้ และลงมือปฏิบัติได้ด้วยตนเอง เป็นการสร้าง การติดตั้ง การประกอบสิ่งของเครื่องใช้ต่างๆ ไว้ใช้ภายในครัวเรือน เพื่ออำนวยความสะดวกในการดำรงชีวิต โดยนำทักษะการทำงานและทักษะการจัดการมาประยุกต์ใช้ เพื่อให้การปฏิบัติงานเป็นไปอย่างมีประสิทธิภาพและเกิดความปลอดภัย โดยคำนึงถึงการประหยัดพลังงาน ทรัพยากร และสิ่งแวดล้อมร่วมด้วย

#### 3. สาระการเรียนรู้

##### 3.1 สาระการเรียนรู้แกนกลาง

- 1) ขั้นตอนการทำงานที่มีประสิทธิภาพ เป็นการปฏิบัติตามกระบวนการทำงาน โดยการทำตามลำดับขั้นตอนมีความสามารถทำงานสำเร็จตามเป้าหมายที่วางไว้ เช่น การสร้างชิ้นงาน หรือผลงาน
- 2) ทักษะการทำงานร่วมกัน เป็นการสร้างให้ผู้เรียนสามารถทำงานและอยู่ร่วมกันได้อย่างมีความสุขและมีคุณธรรม
- 3) ทักษะการจัดการ เป็นการจัดระบบงานและระบบคน เพื่อให้ทำงานสำเร็จตามเป้าหมายอย่างมีประสิทธิภาพ เช่น การติดตั้ง/ประกอบผลิตภัณฑ์

##### 3.2 สาระการเรียนรู้ท้องถิ่น

(พิจารณาตามหลักสูตรสถานศึกษา)

#### 4. สมรรถนะสำคัญของผู้เรียน

1. ความสามารถในการคิด
2. ความสามารถในการแก้ปัญหา
3. ความสามารถในการใช้ทักษะชีวิต
4. ความสามารถในการใช้เทคโนโลยี

#### 5. คุณลักษณะอันพึงประสงค์

1. มีวินัย
2. ใฝ่เรียนรู้
3. อยู่อย่างพอเพียง
4. มุ่งมั่นในการทำงาน

#### 6. ชิ้นงาน/ภาระงาน (รวบยอด)

การติดตั้งและประกอบผลิตภัณฑ์

#### 7. การวัดและประเมินผล

รายการวัด	วิธีวัด	เครื่องมือ	เกณฑ์การประเมิน
7.1 การประเมินชิ้นงาน/ภาระงาน (รวบยอด) การติดตั้งและประกอบผลิตภัณฑ์	- ตรวจสอบชิ้นงาน การติดตั้งและประกอบผลิตภัณฑ์	- แบบประเมินชิ้นงาน การติดตั้งและประกอบผลิตภัณฑ์	ระดับคุณภาพ 2 ผ่านเกณฑ์
7.2 การประเมินก่อนเรียน แบบทดสอบก่อนเรียน หน่วยการเรียนรู้ที่ 4 เรื่อง การปฏิบัติงานช่างในบ้าน	- ตรวจสอบแบบทดสอบก่อนเรียน	- แบบทดสอบก่อนเรียน	ประเมินตามสภาพจริง
7.3 การประเมินระหว่างการจัดกิจกรรมการเรียนรู้			
1) งานช่างในบ้าน	- ตรวจสอบใบงานที่ 4.1.1	- ใบงานที่ 4.1.1	ร้อยละ 60 ผ่านเกณฑ์
2) การนำเสนอผลงาน	- ประเมินการนำเสนอผลงาน	- ผลงานที่นำเสนอ	ระดับคุณภาพ 2 ผ่านเกณฑ์
3) พฤติกรรมการทำงาน รายบุคคล	- สังเกตพฤติกรรมการทำงาน รายบุคคล	- แบบสังเกตพฤติกรรมการทำงานรายบุคคล	ระดับคุณภาพ 2 ผ่านเกณฑ์
4) พฤติกรรมการทำงานกลุ่ม	- สังเกตพฤติกรรมการทำงานกลุ่ม	- แบบสังเกตพฤติกรรมการทำงานกลุ่ม	ระดับคุณภาพ 2 ผ่านเกณฑ์

รายการวัด	วิธีวัด	เครื่องมือ	เกณฑ์การประเมิน
5) คุณลักษณะอันพึงประสงค์	- สังเกตความมีวินัย ใฝ่เรียนรู้ อยู่อย่างพอเพียง และมุ่งมั่นในการทำงาน	- แบบประเมินคุณลักษณะอันพึงประสงค์	ระดับคุณภาพ 2 ผ่านเกณฑ์
7.4 การประเมินหลังเรียน แบบทดสอบหลังเรียน หน่วยการเรียนรู้ที่ 4 เรื่อง การปฏิบัติงานช่างในบ้าน	- ตรวจแบบทดสอบหลังเรียน	- แบบทดสอบหลังเรียน	ประเมินตามสภาพจริง

## 8. กิจกรรมการเรียนรู้

นักเรียนทำแบบทดสอบก่อนเรียน หน่วยการเรียนรู้ที่ 4 เรื่อง การปฏิบัติงานช่างในบ้าน

## เรื่องที่ 1 งานช่างในบ้าน

วิธีสอนโดยเน้นกระบวนการเรียนความรู้ ความเข้าใจ

เวลา 1 ชั่วโมง

### ขั้นนำ

1. ครูแจ้งชื่อเรื่องที่จะเรียนรู้และผลการเรียนรู้ให้นักเรียนทราบ จากนั้นให้นักเรียนแต่ละคนทำแบบทดสอบก่อนเรียน หน่วยการเรียนรู้ที่ 4 เรื่อง การปฏิบัติงานช่างในบ้าน
2. ครูเปิดคลิปวิดีโอการปฏิบัติงานช่างในลักษณะต่าง ๆ ให้นักเรียนดู
3. ครูถามนักเรียนว่า
 

“การซ่อมแซม การบำรุงรักษา การติดตั้งและประกอบผลิตภัณฑ์ที่ได้ชมไปนั้น นักเรียนคิดว่า ผู้ปฏิบัติงานปฏิบัติได้ถูกต้องและมีความปลอดภัยหรือไม่ อย่างไร”

“นักเรียนเคยซ่อมแซม บำรุงรักษา ติดตั้งและประกอบผลิตภัณฑ์เครื่องใช้ภายในบ้านด้วยตนเองหรือไม่ หากเคย

นักเรียนปฏิบัติสิ่งใด และมีวิธีในการปฏิบัติงานอย่างไร”
4. ครูขออาสาสมัครนักเรียน 3 คน ออกมาเล่าประสบการณ์เกี่ยวกับการปฏิบัติงานช่างในบ้านของตนเองให้เพื่อนฟังหน้าชั้นเรียน จากนั้นครูให้นักเรียนที่เหลือร่วมกันวิเคราะห์สถานการณ์การปฏิบัติงานช่างของเพื่อนแต่ละคนว่าถูกต้องหรือไม่ และมีความปลอดภัยในขณะที่ปฏิบัติงานมากน้อยเพียงใด
5. ครูตั้งคำถาม เพื่อให้นักเรียนร่วมกันอภิปรายว่า “หากไม่มีความรู้เกี่ยวกับการปฏิบัติงานช่างในบ้าน และต้องการฝึกปฏิบัติงานช่างในบ้านด้วยตนเอง ควรเริ่มต้นการเรียนรู้อย่างไร เพราะเหตุใด” โดยครูเปิดโอกาสให้นักเรียนร่วมกันแสดงความคิดเห็น จากนั้นครูจึงกล่าวเชื่อมโยงเข้าสู่บทเรียน

### ขั้นสอน

#### ขั้นที่ 1 สังเกต ตระหนัก

1. ครูให้นักเรียนศึกษา เรื่อง ความสำคัญของงานช่างในบ้าน จากหนังสือเรียน หน่วยการเรียนรู้ที่ 4 หรือศึกษาเพิ่มเติมจากอินเทอร์เน็ต
2. ครูอธิบายเพิ่มเติมเกี่ยวกับความสำคัญของงานช่างในบ้านให้นักเรียนฟัง
3. ครูถามนักเรียนว่า
 

“นักเรียนคิดว่าการซ่อมแซม การบำรุงรักษา การติดตั้งและประกอบผลิตภัณฑ์สิ่งของเครื่องใช้ภายในบ้าน เป็นหน้าที่ของสมาชิกคนใดในครอบครัว เพราะเหตุใดจึงเป็นเช่นนั้น”

“นักเรียนจะได้รับประโยชน์อย่างไรจากการฝึกปฏิบัติงานช่างในบ้านด้วยตนเอง”

## ขั้นที่ 2 วางแผนปฏิบัติ

4. ครูให้นักเรียนแบ่งกลุ่ม จำนวน 6 กลุ่ม กลุ่มละเท่า ๆ กัน ให้นักเรียนแต่ละกลุ่มร่วมกันศึกษา เรื่อง หลักการปฏิบัติงานช่างในบ้าน หลักความปลอดภัยในการปฏิบัติงานช่างในบ้าน และกระบวนการปฏิบัติงานช่างในบ้าน  
จากหนังสือเรียน หน่วยการเรียนรู้ที่ 4 หรือศึกษาเพิ่มเติมจากอินเทอร์เน็ต
5. ครูให้นักเรียนศึกษาเพิ่มเติมเกี่ยวกับหลักการปฏิบัติงานช่างในบ้าน หลักความปลอดภัยในการปฏิบัติงานช่างในบ้าน และกระบวนการปฏิบัติงานช่างในบ้าน จาก PowerPoint ม.3 หน่วยการเรียนรู้ที่ 4
6. ครูให้นักเรียนแต่ละกลุ่มร่วมกันอภิปรายแลกเปลี่ยนความรู้ในเรื่องที่ได้ศึกษามา
7. ครูถามนักเรียนว่า  
“เพราะเหตุใดนักเรียนจึงต้องเรียนรู้เกี่ยวกับหลักการปฏิบัติงานช่างในบ้าน”  
“หัวใจสำคัญของหลักการปฏิบัติงานช่างในบ้านคือสิ่งใด”

## ขั้นที่ 3 ลงมือปฏิบัติ

8. ครูให้นักเรียนแต่ละกลุ่มส่งตัวแทนกลุ่มละ 1 คน ออกมาจับสลากเลือกภาพการปฏิบัติงานช่างในบ้าน ประเภทต่าง ๆ กลุ่มละ 1 ภาพ โดยภาพการปฏิบัติงานช่างในบ้านที่กำหนดให้จะเป็นภาพเกี่ยวกับการซ่อมแซมการบำรุงรักษา การติดตั้งและประกอบผลิตภัณฑ์สิ่งของเครื่องใช้ภายในบ้าน
9. ครูให้นักเรียนแต่ละกลุ่มร่วมกันศึกษาเกี่ยวกับการซ่อมแซม การบำรุงรักษา การติดตั้งและประกอบผลิตภัณฑ์สิ่งของเครื่องใช้ภายในบ้านจากภาพที่จับสลากได้ พร้อมทั้งบันทึกข้อมูลในประเด็นที่กำหนดให้
10. ครูให้นักเรียนแต่ละกลุ่มส่งตัวแทนกลุ่มละ 1-2 คน ออกมานำเสนอผลงานให้เพื่อนชมหน้าชั้นเรียน จากนั้นให้เพื่อนร่วมชั้นเรียนร่วมกันเสนอแนะเพิ่มเติม
11. ครูถามนักเรียนว่า  
“การซ่อมแซม การบำรุงรักษา การติดตั้งและประกอบผลิตภัณฑ์มีลักษณะและรูปแบบการปฏิบัติงานที่แตกต่างกันอย่างไร”  
“เพราะเหตุใดเมื่อพบอุปกรณ์ เครื่องใช้ภายในบ้านที่ชำรุดจึงต้องหยุดการใช้งานและนำมาซ่อมแซมโดยทันที”  
“นักเรียนมีแนวทางในการบำรุงรักษาอุปกรณ์ เครื่องใช้ภายในบ้านที่เป็นเครื่องใช้ไฟฟ้าอย่างไร เพื่อช่วยยืดอายุการใช้งานของอุปกรณ์ เครื่องใช้ภายในบ้านขึ้นดังกล่าวให้ยาวนานยิ่งขึ้น”  
“การศึกษาคู่มือ หรือคำแนะนำการใช้งานมีประโยชน์ต่อการติดตั้งและประกอบผลิตภัณฑ์อย่างไร”
12. ครูขออาสาสมัครนักเรียน 1 คน ออกมาอ่านข้อความประมาทที่เกิดขึ้นจากการปฏิบัติงานช่างโดยขาดความระมัดระวังในขณะปฏิบัติงานให้เพื่อนฟังหน้าชั้นเรียน โดยให้นักเรียนที่เหลือร่วมกันวิเคราะห์ข่าวที่ได้ฟัง
13. ครูถามนักเรียนว่า  
“จากข่าว อุบัติเหตุที่เกิดขึ้นเป็นเพราะเหตุใด”  
“จากข่าว ผู้ก่อเหตุขาดการยึดหลักความปลอดภัยในการปฏิบัติงานช่างข้อใด”  
“นักเรียนสามารถนำสิ่งที่ได้เรียนรู้จากข่าวมาประยุกต์ใช้ในการปฏิบัติงานช่างของตนเองได้อย่างไร”

#### ขั้นที่ 4 พัฒนาความรู้ความเข้าใจ

14. ครูให้นักเรียนกลุ่มเดิมนำภาพการปฏิบัติงานช่างในบ้านที่จับสลากได้มาศึกษาเพิ่มเติม และวางแผนหากต้องปฏิบัติงานดังกล่าว ตามหลักกระบวนการปฏิบัติงานช่างในบ้านที่ครูกำหนดให้ โดยให้นักเรียนบันทึกผลการปฏิบัติงานลงในใบงานที่ 4.1.1 เรื่อง งานช่างในบ้าน

#### ขั้นสรุป

#### ขั้นที่ 5 สรุป

1. ครูให้นักเรียนแต่ละกลุ่มส่งตัวแทนกลุ่มละ 1-2 คน ออกมานำเสนอผลงานให้เพื่อนชมหน้าชั้นเรียน จากนั้นให้ เพื่อนร่วมชั้นเรียนร่วมกันเสนอแนะเพิ่มเติม
2. ครูและนักเรียนร่วมกันสรุปความรู้ เรื่อง งานช่างในบ้าน
3. ครูมอบหมายให้นักเรียนทำกิจกรรมในแบบวัดและบันทึกผลการเรียนรู้ หน่วยการเรียนรู้ที่ 4
4. ครูตรวจสอบความรู้ ความเข้าใจของนักเรียนจากการนำเสนอผลการวิเคราะห์ วิวิจารณ์ และการสรุปความรู้

#### ขั้นประเมิน

1. ครูตรวจสอบผลการทำแบบทดสอบก่อนเรียน เพื่อตรวจสอบความเข้าใจก่อนเรียนของนักเรียน
2. ครูตรวจสอบใบงานที่ 4.1.1 เรื่อง งานช่างในบ้าน
3. ครูตรวจสอบการทำกิจกรรมในแบบวัดและบันทึกผลการเรียนรู้ หน่วยการเรียนรู้ที่ 4
4. ครูประเมินผลระหว่างการจัดกิจกรรมการเรียนรู้ จากการสังเกตพฤติกรรมการทำงานรายบุคคล พฤติกรรมการทำงานกลุ่ม การนำเสนอผลงาน และการสังเกตคุณลักษณะอันพึงประสงค์

## เรื่องที่ 2 การปฏิบัติงานช่างในบ้าน : การติดตั้งและประกอบผลิตภัณฑ์

วิธีสอนโดยเน้นกระบวนการสาธิต

เวลา 2 ชั่วโมง

### ชั่วโมงที่ 1

#### ขั้นนำ

#### ขั้นที่ 1 การเตรียมการ

1. ครูจัดเตรียมวัสดุ อุปกรณ์ เครื่องมือที่ใช้ในการติดตั้งโทรทัศน์แขวนผนัง เพื่อใช้ในการสาธิตการติดตั้ง อุปกรณ์ เครื่องใช้ภายในบ้าน
2. ครูทดลองติดตั้งโทรทัศน์แขวนผนัง 1 รอบ ก่อนการสาธิตจริง เพื่อให้เกิดความชำนาญและลดข้อบกพร่องที่อาจเกิดขึ้นจากการสาธิต

#### ขั้นที่ 2 ก่อนการสาธิต

3. ครูนำภาพการติดตั้งโทรทัศน์แขวนผนังมาให้นักเรียนดู จากนั้นครูถามนักเรียนว่า “ที่บ้านของนักเรียนมีการติดตั้งโทรทัศน์แขวนผนังหรือไม่ หากมี การติดตั้งโทรทัศน์แขวนผนังมีประโยชน์ต่อนักเรียนและสมาชิกในครอบครัวอย่างไร หากไม่มี นักเรียนวางโทรทัศน์อย่างไร เพื่อให้สมาชิกทุกคนในครอบครัวสามารถใช้งานได้  
อย่างสะดวก” ครูสุ่มเลือกนักเรียนที่บ้านมีการติดตั้งและที่บ้านไม่มีการติดตั้งโทรทัศน์แขวนผนังจำนวน 3-4 คน เพื่อตอบคำถาม
4. ครูให้นักเรียนศึกษา เรื่อง การติดตั้งโทรทัศน์แขวนผนัง จากหนังสือเรียน หน่วยการเรียนรู้ที่ 4 หรือศึกษาเพิ่มเติมจากอินเทอร์เน็ต
5. ครูถามนักเรียนว่า  
“การติดตั้งโทรทัศน์แขวนผนังเหมาะกับห้อง หรือที่พักอาศัยที่มีลักษณะอย่างไร”  
“สิ่งสำคัญที่ควรคำนึงถึงเป็นลำดับแรกก่อนการติดตั้งโทรทัศน์แขวนผนังคือสิ่งใด”  
“ประโยชน์ที่จะได้รับจากการติดตั้งโทรทัศน์แขวนผนังคือสิ่งใด”  
“นักเรียนคิดว่า ตนเองสามารถติดตั้งโทรทัศน์แขวนผนังเองได้หรือไม่ เพราะเหตุใด”
6. ครูอธิบายเพิ่มเติมเกี่ยวกับขาแขวนโทรทัศน์ให้นักเรียนฟัง

## ชั้นสอน

### ชั้นที่ 3 การสาธิต

1. ครูนำวัสดุ อุปกรณ์ เครื่องมือที่ใช้ในการติดตั้งโทรทัศน์แขวนผนังมาให้นักเรียนดู จากนั้นครูอธิบายเพิ่มเติมเกี่ยวกับสว่านและดอกสว่านที่นำมาใช้ในการเจาะผนังปูนให้นักเรียนฟัง
2. ครูสาธิตการติดตั้งโทรทัศน์แขวนผนังให้นักเรียนดูเป็นตัวอย่าง พร้อมทั้งอธิบายประกอบทีละขั้นตอนอย่างช้า ๆ เพื่อให้นักเรียนได้สังเกตและติดตามแต่ละขั้นตอนได้ทัน
3. ครูให้นักเรียนแบ่งกลุ่ม กลุ่มละเท่า ๆ กัน ให้นักเรียนแต่ละกลุ่มฝึกปฏิบัติการติดตั้งโทรทัศน์แขวนผนัง หากนักเรียนเกิดข้อสงสัยในขณะปฏิบัติงาน หรือต้องการความช่วยเหลือให้สอบถามครูเป็นรายกลุ่ม โดยครูจะคอยสังเกตการปฏิบัติงานของนักเรียนแต่ละกลุ่มอย่างใกล้ชิดและคอยให้ความช่วยเหลือ พร้อมทั้งเน้นย้ำให้นักเรียนตระหนักถึงความปลอดภัยในขณะปฏิบัติงานร่วมด้วย

## ชั้นสรุป

### ชั้นที่ 4 การอภิปรายสรุปการเรียนรู้

1. ครูให้นักเรียนแต่ละกลุ่มส่งตัวแทนกลุ่มละ 1 คน ออกมานำเสนอผลการปฏิบัติงานการติดตั้งโทรทัศน์แขวนผนังของกลุ่มตนเองให้เพื่อนฟังหน้าชั้นเรียน ในประเด็นที่ครูกำหนดให้
2. ครูให้นักเรียนกลุ่มอื่นร่วมกันวิเคราะห์ วิจัย และแสดงความคิดเห็นเกี่ยวกับการปฏิบัติงานการติดตั้งโทรทัศน์แขวนผนังของกลุ่มที่ออกมานำเสนอ พร้อมทั้งจัดบันทึกประเด็นสำคัญต่าง ๆ ไว้
3. ครูและนักเรียนร่วมกันสรุปขั้นตอนการติดตั้งโทรทัศน์แขวนผนัง โดยครูเป็นผู้ตรวจสอบความถูกต้อง และอธิบายเพิ่มเติมในส่วนที่ยังขาดตกบกพร่องจากการปฏิบัติงาน
4. ครูอธิบายเสริมเกี่ยวกับระดับความสูงและความห่างของโทรทัศน์กับระดับสายตาให้นักเรียนฟัง

## ชั่วโมงที่ 2

## ชั้นนำ

### ชั้นที่ 1 การเตรียมการ

1. ครูจัดเตรียมวัสดุ อุปกรณ์ เครื่องมือที่ใช้ในการติดตั้งชั้นวางอเนกประสงค์ เพื่อใช้ในการสาธิตการติดตั้งอุปกรณ์เครื่องใช้ภายในบ้าน
2. ครูทดลองติดตั้งชั้นวางอเนกประสงค์ 1 รอบ ก่อนการสาธิตจริง เพื่อให้เกิดความชำนาญและลดข้อบกพร่องที่อาจเกิดขึ้นจากการสาธิต

### ชั้นที่ 2 ก่อนการสาธิต

3. ครูถามนักเรียนว่า  
“ที่บ้านของนักเรียนมีการจัดวางสิ่งของเครื่องใช้อย่างไร”  
“เพราะเหตุใดจึงต้องจัดวางสิ่งของให้เป็นระเบียบ

4. ครูนำภาพการติดตั้งชั้นวางอเนกประสงค์มาให้นักเรียนดู จากนั้นครูถามนักเรียนว่า “ที่บ้านของนักเรียนมีการติดตั้งชั้นวางอเนกประสงค์คล้ายภาพตัวอย่างหรือไม่ หากมี เพราะเหตุใดจึงเลือกติดตั้งชั้นวางอเนกประสงค์ในรูปแบบนี้ และชั้นวางอเนกประสงค์ที่ติดตั้งเอื้อประโยชน์ต่อการดำรงชีวิตประจำวันอย่างไร” ครูสุ่มเลือกนักเรียนที่บ้านมีการติดตั้งชั้นวางอเนกประสงค์จำนวน 3-4 คน เพื่อตอบคำถาม
5. ครูอธิบายเพิ่มเติมเกี่ยวกับชั้นวางอเนกประสงค์ให้นักเรียนฟัง
6. ครูให้นักเรียนศึกษา เรื่อง การติดตั้งชั้นวางอเนกประสงค์ จากหนังสือเรียน หน่วยการเรียนรู้ที่ 4 หรือศึกษาเพิ่มเติมจากอินเทอร์เน็ต
7. ครูถามนักเรียนว่า  
“ในการติดตั้งชั้นวางอเนกประสงค์ควรพิจารณาเรื่องวัสดุที่นำมาใช้ในการผลิตหรือไม่ อย่างไร”  
“หากต้องการติดตั้งชั้นวางอเนกประสงค์ภายในคอนโดมิเนียม ควรพิจารณาสิ่งใดก่อนเป็นลำดับแรก”
8. ครูอธิบายเพิ่มเติมเกี่ยวกับการเลือกชั้นวางอเนกประสงค์ให้เหมาะสมกับขนาดพื้นที่ที่ต้องการติดตั้งให้นักเรียนฟัง

### ขั้นสอน

#### ขั้นที่ 3 การสาธิต

1. ครูนำวัสดุ อุปกรณ์ เครื่องมือที่ใช้ในการติดตั้งชั้นวางอเนกประสงค์มาให้นักเรียนดู จากนั้นครูอธิบายเพิ่มเติมเกี่ยวกับฉากรับน้ำหนักให้นักเรียนฟัง
2. ครูสาธิตการติดตั้งชั้นวางอเนกประสงค์ให้นักเรียนดูเป็นตัวอย่าง พร้อมทั้งอธิบายประกอบทีละขั้นตอนอย่างช้า ๆ เพื่อให้นักเรียนได้สังเกตและติดตามแต่ละขั้นตอนได้ทัน
3. ครูให้นักเรียนแบ่งกลุ่ม (กลุ่มเดิม) ให้นักเรียนแต่ละกลุ่มฝึกปฏิบัติการติดตั้งชั้นวางอเนกประสงค์ หากนักเรียนเกิดข้อสงสัยในขณะปฏิบัติงาน หรือต้องการความช่วยเหลือให้สอบถามครูเป็นรายกลุ่ม โดยครูจะคอยสังเกตการปฏิบัติงานของนักเรียนแต่ละกลุ่มอย่างใกล้ชิดและคอยให้ความช่วยเหลือ พร้อมทั้งเน้นย้ำให้นักเรียนตระหนักถึงความปลอดภัยในขณะปฏิบัติงานร่วมด้วย

### ขั้นสรุป

#### ขั้นที่ 4 การอภิปรายสรุปการเรียนรู้

1. ครูให้นักเรียนแต่ละกลุ่มส่งตัวแทนกลุ่มละ 1 คน ออกมานำเสนอผลการปฏิบัติงานการติดตั้งชั้นวางอเนกประสงค์ของกลุ่มตนเองให้เพื่อนฟังหน้าชั้นเรียน ในประเด็นที่ครูกำหนดให้
2. ครูให้นักเรียนกลุ่มอื่นร่วมกันวิเคราะห์ วิวิจารณ์ และแสดงความคิดเห็นเกี่ยวกับการปฏิบัติงานการติดตั้งชั้นวางอเนกประสงค์ของกลุ่มที่ออกมานำเสนอ พร้อมทั้งจดบันทึกประเด็นสำคัญต่าง ๆ ไว้
3. ครูและนักเรียนร่วมกันสรุปขั้นตอนการติดตั้งชั้นวางอเนกประสงค์ โดยครูเป็นผู้ตรวจสอบความถูกต้องและอธิบายเพิ่มเติมในส่วนที่ยังขาดตกบกพร่องจากการปฏิบัติงาน
4. ครูอธิบายเสริมเกี่ยวกับการเลือกตำแหน่ง สถานที่ และบริเวณที่เหมาะสมสำหรับการติดตั้งชั้นวางอเนกประสงค์ให้นักเรียนฟัง

5. ครูและนักเรียนร่วมกันสรุปความรู้ เรื่อง การปฏิบัติงานช่างในบ้าน : การติดตั้งและประกอบผลิตภัณฑ์
6. ครูมอบหมายให้นักเรียนทำชิ้นงาน/ภาระงาน (รวบยอด) เรื่อง การติดตั้งและประกอบผลิตภัณฑ์
7. ครูมอบหมายให้นักเรียนทำกิจกรรมในแบบวัดและบันทึกผลการเรียนรู้ หน่วยการเรียนรู้ที่ 4
8. ครูให้นักเรียนทำแบบทดสอบหลังเรียน หน่วยการเรียนรู้ที่ 4

### ขั้นประเมิน

1. ครูตรวจสอบผลการทำแบบทดสอบหลังเรียน เพื่อตรวจสอบความเข้าใจหลังเรียนของนักเรียน
2. ครูตรวจชิ้นงาน/ภาระงาน (รวบยอด) เรื่อง การติดตั้งและประกอบผลิตภัณฑ์
3. ครูตรวจสอบการทำกิจกรรมในแบบวัดและบันทึกผลการเรียนรู้ หน่วยการเรียนรู้ที่ 4
4. ครูตรวจสอบความรู้ ความเข้าใจของนักเรียนจากการนำเสนอผลการวิเคราะห์ วิจัย และสรุปความรู้
5. ครูประเมินผลระหว่างการจัดกิจกรรมการเรียนรู้ จากการสังเกตพฤติกรรมการทำงานรายบุคคล พฤติกรรมการทำงานกลุ่ม การนำเสนอผลงาน และการสังเกตคุณลักษณะอันพึงประสงค์

## 9. สื่อ/แหล่งการเรียนรู้

### 9.1 สื่อการเรียนรู้

- 1) หนังสือเรียน การงานอาชีพ ม.3 หน่วยการเรียนรู้ที่ 4 การปฏิบัติงานช่างในบ้าน
- 2) ใบงานที่ 4.1.1 เรื่อง งานช่างในบ้าน
- 3) คลิปวิดีโอการปฏิบัติงานช่างในลักษณะต่าง ๆ
- 4) ภาพการซ่อมแซม การบำรุงรักษา การติดตั้งและประกอบผลิตภัณฑ์
- 5) ภาพการติดตั้งโทรทัศน์แขวนผนัง ภาพการติดตั้งชั้นวางอเนกประสงค์
- 6) ข่าวความประมาทที่เกิดขึ้นจากการปฏิบัติงานช่าง
- 7) วัสดุ อุปกรณ์ เครื่องมือที่ใช้ในการติดตั้งโทรทัศน์แขวนผนังและชั้นวางอเนกประสงค์
- 8) PowerPoint ม.3 หน่วยการเรียนรู้ที่ 4 เรื่อง งานช่างในบ้าน

### 9.2 แหล่งการเรียนรู้

- 1) ห้องสมุด
- 2) แหล่งข้อมูลสารสนเทศ
  - <http://www.kruthueang.com/kru/web1/web/mainfile/1IRF7kvASKLw.pdf>
  - <https://natta01721.wordpress.com/2013/08/29/งานช่างในบ้าน/>
  - <https://devilcrafthazard.wordpress.com/งานช่างพื้นฐาน/ความปลอดภัยในงานช่าง>
  - [http://www.pho.ac.th/external\\_newsblog.php?links=302](http://www.pho.ac.th/external_newsblog.php?links=302)
  - <https://www.thepower.co.th/knowledge/tv-stand/>

## แบบทดสอบก่อนเรียน

### หน่วยการเรียนรู้ที่ 4

**คำชี้แจง :** ให้นักเรียนเลือกคำตอบที่ถูกต้องที่สุดเพียงข้อเดียว

1. เพราะเหตุใดผู้ปฏิบัติงานช่างในบ้านจึงต้องมีความรู้ความเข้าใจเกี่ยวกับงานช่างแต่ละสาขา
  - ก. นำไปประกอบเป็นอาชีพในอนาคต
  - ข. เกิดความปลอดภัยในขณะที่ปฏิบัติงาน
  - ค. สามารถซ่อมแซมสิ่งของ เครื่องใช้ภายในบ้านได้
  - ง. ประยุกต์ใช้ความรู้ด้านงานช่างแต่ละสาขาไว้ด้วยกัน
2. ข้อใดจัดเป็นจุดประสงค์สำคัญของการปฏิบัติงานช่างในบ้าน
  - ก. ตอบสนองความต้องการในการดำเนินกิจกรรมในชีวิตประจำวัน
  - ข. ช่วยลดรายจ่ายและสร้างรายได้ให้แก่ครอบครัว
  - ค. เป็นรากฐานของการประกอบอาชีพที่สุจริต
  - ง. เป็นพื้นฐานการศึกษาต่อในระดับสูง
3. บุคคลในข้อใดปฏิบัติงานช่างในบ้านได้อย่างถูกต้อง เหมาะสม
  - ก. นิ่วเลือกใช้อุปกรณ์ เครื่องมือช่างที่มีราคาแพง
  - ข. นาววิเคราะห์ชิ้นงานหลังจากสร้างชิ้นงานสำเร็จแล้ว
  - ค. เนยตระหนักถึงความปลอดภัยในขณะที่ปฏิบัติงานเสมอทุกครั้ง
  - ง. นุ่มปรับเปลี่ยนวิธีการทำงานให้แตกต่างไปจากแผนที่วางไว้
4. “โอ้ตต้องการปูพื้นกระเบื้องห้องน้ำใหม่” จากข้อความนี้ โอ้ตต้องการปฏิบัติงานช่างในบ้านตามข้อใด
  - ก. การติดตั้งผลิตภัณฑ์
  - ข. การซ่อมแซมผลิตภัณฑ์
  - ค. การประกอบผลิตภัณฑ์
  - ง. การบำรุงรักษาผลิตภัณฑ์
5. ข้อใดไม่ใช่สิ่งที่ควรคำนึงถึงในการปฏิบัติงานช่างในบ้าน
  - ก. ช่วยประหยัดเวลาในการทำงาน
  - ข. ปรับปรุงให้แตกต่างไปจากที่วางแผนไว้
  - ค. มีความเชื่อมั่นในตนเองขณะปฏิบัติงาน
  - ง. ใช้แรงงานในขณะที่ปฏิบัติงานให้น้อยที่สุด
6. ประโยชน์ที่ได้รับจากการปฏิบัติงานช่างในบ้านคือข้อใด
  - ก. ส่งเสริมการอนุรักษ์ทรัพยากรและสิ่งแวดล้อม
  - ข. เสริมสร้างลักษณะนิสัยเรื่องความตระหนี่
  - ค. เพิ่มการใช้ทรัพยากรที่มีอย่างจำกัด
  - ง. สร้างรายได้ให้ลักระหว่างเรียน
7. หัวใจสำคัญของการติดตั้งและประกอบผลิตภัณฑ์คือสิ่งใด
  - ก. ความนิยมของผู้คนในสังคม
  - ข. ความแปลกใหม่ของรูปทรง
  - ค. ความแข็งแรงของอุปกรณ์
  - ง. ความสวยงามของผลิตภัณฑ์
8. “ผักบุงตรวจสอบความแข็งแรงของชั้นวางของที่ทำขึ้น” จากข้อความนี้ เป็นกระบวนการปฏิบัติงานช่างในบ้านข้อใด
  - ก. การปฏิบัติงาน
  - ข. การประเมินผล
  - ค. การวิเคราะห์งาน
  - ง. การวางแผนการปฏิบัติงาน
9. บุคคลในข้อใดติดตั้งและประกอบผลิตภัณฑ์เครื่องใช้ภายในบ้านได้ถูกต้อง
  - ก. แก่นศึกษาขั้นตอนการติดตั้งผลิตภัณฑ์ตามรูปแบบที่กำหนด แล้วจึงดัดแปลงใหม่ตามความคิดของตนเอง
  - ข. โก้ลงมือประกอบผลิตภัณฑ์ตามความคาดเดาของตนเอง
  - ค. โกวางแผนการติดตั้งผลิตภัณฑ์ตามที่แก้วบอก
  - ง. กี้ศึกษาคู่มือการใช้งานก่อนติดตั้งผลิตภัณฑ์
10. การปฏิบัติตนในขณะที่ปฏิบัติงานช่างในบ้านข้อใดเกิดความปลอดภัยมากที่สุด
  - ก. ตรวจสอบสภาพของอุปกรณ์ เครื่องมือช่างก่อนใช้งาน
  - ข. ทำความสะอาดสถานที่ปฏิบัติงานทั้งก่อนและหลัง
  - ค. สวมผ้าปิดจมูกทุกครั้ง เพื่อป้องกันฝุ่นละออง
  - ง. มีสมาธิและปฏิบัติงานด้วยความระมัดระวัง

เฉลย

1. ง. 2. ก. 3. ค. 4. ก. 5. ข. 6. ก. 7. ค. 8. ข. 9. ง. 10. ง.

## แบบทดสอบหลังเรียน

### หน่วยการเรียนรู้ที่ 4

**คำชี้แจง :** ให้นักเรียนเลือกคำตอบที่ถูกต้องที่สุดเพียงข้อเดียว

1. “โธ่ต้องการปูพื้นกระเบื้องห้องน้ำใหม่” จากข้อความนี้ โธ่ต้องการปฏิบัติงานช่างในบ้านตามข้อใด
  - ก. การติดตั้งผลิตภัณฑ์
  - ข. การซ่อมแซมผลิตภัณฑ์
  - ค. การประกอบผลิตภัณฑ์
  - ง. การบำรุงรักษาผลิตภัณฑ์
2. การปฏิบัติตนในขณะที่ปฏิบัติงานช่างในบ้านข้อใดเกิดความปลอดภัยมากที่สุด
  - ก. ตรวจสอบสภาพของอุปกรณ์ เครื่องมือช่างก่อนใช้งาน
  - ข. ทำความสะอาดสถานที่ปฏิบัติงานทั้งก่อนและหลัง
  - ค. สวมผ้าปิดจมูกทุกครั้ง เพื่อป้องกันฝุ่นละออง
  - ง. มีสมาธิและปฏิบัติงานด้วยความระมัดระวัง
3. ข้อใดจัดเป็นจุดประสงค์สำคัญของการปฏิบัติงานช่างในบ้าน
  - ก. ตอบสนองความต้องการในการดำเนินกิจกรรมในชีวิตประจำวัน
  - ข. ช่วยลดรายจ่ายและสร้างรายได้ให้แก่ครอบครัว
  - ค. เป็นรากฐานของการประกอบอาชีพที่สุจริต
  - ง. เป็นพื้นฐานการศึกษาต่อในระดับสูง
4. ข้อใดไม่ใช่สิ่งที่ควรคำนึงถึงในการปฏิบัติงานช่างในบ้าน
  - ก. ช่วยประหยัดเวลาในการทำงาน
  - ข. ปรับปรุงให้แตกต่างไปจากที่วางแผนไว้
  - ค. มีความเชื่อมั่นในตนเองขณะปฏิบัติงาน
  - ง. ใช้แรงงานในขณะที่ปฏิบัติงานให้น้อยที่สุด
5. “ฝึกบุงตรวจสอบความแข็งแรงของชั้นวางของที่ทำขึ้น” จากข้อความนี้ เป็นกระบวนการปฏิบัติงานช่างในบ้านข้อใด
 

ก. การปฏิบัติงาน	ข. การประเมินผล
ค. การวิเคราะห์งาน	ง. การวางแผนการปฏิบัติงาน
6. หัวใจสำคัญของการติดตั้งและประกอบผลิตภัณฑ์คือสิ่งใด
  - ก. ความนิยมของผู้คนในสังคม
  - ข. ความแปลกใหม่ของรูปทรง
  - ค. ความแข็งแรงของอุปกรณ์
  - ง. ความสวยงามของผลิตภัณฑ์
7. บุคคลในข้อใดปฏิบัติงานช่างในบ้านได้อย่างถูกต้อง เหมาะสม
  - ก. นิเวเลือกใช้อุปกรณ์ เครื่องมือช่างที่มีราคาแพง
  - ข. นาววิเคราะห์ชิ้นงานหลังจากสร้างชิ้นงานสำเร็จแล้ว
  - ค. เนยตระหนักถึงความปลอดภัยในขณะที่ปฏิบัติงานเสมอทุกครั้ง
  - ง. นุ่มปรับเปลี่ยนวิธีการทำงานให้แตกต่างไปจากแผนที่วางไว้
8. บุคคลในข้อใดติดตั้งและประกอบผลิตภัณฑ์เครื่องใช้ภายในบ้านได้ถูกต้อง
  - ก. แก่นศึกษาขั้นตอนการติดตั้งผลิตภัณฑ์ตามรูปแบบที่กำหนด แล้วจึงดัดแปลงใหม่ตามความคิดของตนเอง
  - ข. โกล้งมือประกอบผลิตภัณฑ์ตามความคาดเดาของตนเอง
  - ค. โกวางแผนการติดตั้งผลิตภัณฑ์ตามที่แก้วบอก
  - ง. กีกศึกษาคู่มือการใช้งานก่อนติดตั้งผลิตภัณฑ์
9. เพราะเหตุใดผู้ปฏิบัติงานช่างในบ้านจึงต้องมีความรู้ความเข้าใจเกี่ยวกับงานช่างแต่ละสาขา
  - ก. นำไปประกอบเป็นอาชีพในอนาคต
  - ข. เกิดความปลอดภัยในขณะที่ปฏิบัติงาน
  - ค. สามารถซ่อมแซมสิ่งของ เครื่องใช้ภายในบ้านได้
  - ง. ประยุกต์ใช้ความรู้ด้านงานช่างแต่ละสาขาไว้ด้วยกัน
10. ประโยชน์ที่ได้รับจากการปฏิบัติงานช่างในบ้านคือข้อใด
  - ก. ส่งเสริมการอนุรักษ์ทรัพยากรและสิ่งแวดล้อม
  - ข. เสริมสร้างลักษณะนิสัยเรื่องความตระหนัก
  - ค. เพิ่มการใช้ทรัพยากรที่มีอย่างจำกัด
  - ง. สร้างรายได้หลักระหว่างเรียน

เฉลย

1. ก.    2. ง.    3. ก.    4. ข.    5. ข.    6. ค.    7. ค.    8. ง.    9. ง.    10. ก.

## แผนการจัดการเรียนรู้ที่ 11

### งานช่างในบ้าน

เวลา 1 ชั่วโมง

#### 1. มาตรฐานการเรียนรู้/ตัวชี้วัด

##### 1.1 ตัวชี้วัด

ง 1.1	ม.3/1	อภิปรายขั้นตอนการทำงานที่มีประสิทธิภาพ
	ม.3/2	ใช้ทักษะในการทำงานร่วมกันอย่างมีคุณธรรม
	ม.3/3	อภิปรายการทำงานโดยใช้ทักษะการจัดการ เพื่อการประหยัดพลังงาน ทรัพยากร และสิ่งแวดล้อม

#### 2. จุดประสงค์การเรียนรู้

1. อธิบายความสำคัญของงานช่างในบ้านได้
2. อธิบายหลักการปฏิบัติงานและหลักความปลอดภัยในการปฏิบัติงานช่างในบ้านได้
3. ปฏิบัติงานช่างตามกระบวนการปฏิบัติงานช่างในบ้านได้อย่างถูกต้อง เหมาะสม
4. มีทักษะกระบวนการทำงานและทักษะการจัดการ เพื่อการประหยัด พลังงาน ทรัพยากร และสิ่งแวดล้อม

#### 3. สาระการเรียนรู้

##### 3.1 สาระการเรียนรู้แกนกลาง

- 1) ขั้นตอนการทำงานที่มีประสิทธิภาพ เป็นการปฏิบัติตามกระบวนการทำงาน โดยการทำตามลำดับขั้นตอนมีความสามารถทำงานสำเร็จตามเป้าหมายที่วางไว้ เช่น การสร้างชิ้นงาน หรือผลงาน
- 2) ทักษะการทำงานร่วมกัน เป็นการสร้างให้ผู้เรียนสามารถทำงานและอยู่ร่วมกันได้อย่างมีความสุขและมีคุณธรรม
- 3) ทักษะการจัดการ เป็นการจัดระบบงานและระบบคน เพื่อให้ทำงานสำเร็จตามเป้าหมายอย่างมีประสิทธิภาพ เช่น การติดตั้ง/ประกอบผลิตภัณฑ์

##### 3.2 สาระการเรียนรู้ท้องถิ่น

(พิจารณาตามหลักสูตรสถานศึกษา)

#### 4. สาระสำคัญ/ความคิดรวบยอด

งานช่างในบ้านเป็นงานที่มีความสำคัญและเกี่ยวข้องกับการดำรงชีวิตประจำวันของมนุษย์ การมีความรู้ความเข้าใจเกี่ยวกับการปฏิบัติงานช่างในบ้านที่ถูกต้อง จะส่งผลให้สามารถปฏิบัติงานช่างในบ้านตามกระบวนการปฏิบัติงานช่างได้อย่างถูกต้องและเป็นขั้นตอน ไม่ว่าจะเป็นการซ่อมแซม การบำรุงรักษา การติดตั้งและประกอบผลิตภัณฑ์ง่าย ๆ ได้ด้วยตนเอง ซึ่งจะช่วยให้อายุการใช้งานของอุปกรณ์ เครื่องใช้ภายในบ้านให้ยาวนานยิ่งขึ้น ช่วยพัฒนาทักษะการปฏิบัติงานช่าง ทั้งยังช่วยประหยัดค่าใช้จ่ายในครอบครัวได้อีกทางหนึ่ง

## 5. สมรรถนะสำคัญของผู้เรียน

1. ความสามารถในการคิด
2. ความสามารถในการแก้ปัญหา
3. ความสามารถในการใช้ทักษะชีวิต
4. ความสามารถในการใช้เทคโนโลยี

## 6. คุณลักษณะอันพึงประสงค์

1. มีวินัย
2. ใฝ่เรียนรู้
3. มุ่งมั่นในการทำงาน

## 7. กิจกรรมการเรียนรู้

 วิธีสอนโดยเน้นกระบวนการเรียนความรู้ ความเข้าใจ

### ชั่วโมงที่ 1

#### ขั้นนำ

1. ครูแจ้งชื่อเรื่องที่จะเรียนรู้และผลการเรียนรู้ให้นักเรียนทราบ จากนั้นให้นักเรียนแต่ละคนทำแบบทดสอบก่อนเรียน หน่วยการเรียนรู้ที่ 4 เรื่อง การปฏิบัติงานช่างในบ้าน
2. ครูเปิดคลิปวิดีโอการปฏิบัติงานช่างในลักษณะต่าง ๆ ให้นักเรียนดู เช่น การซ่อมแซมขาเก้าอี้ การซ่อมสี่ประตูรั้ว การล้างทำความสะอาดหน้ากากเครื่องปรับอากาศ การใช้น้ำมันจักร หรือสารหล่อลื่นหยอดมอเตอร์พัดลมเพื่อแก้ปัญหาใบพัดผิด การติดตั้งและประกอบชิ้นวางรองเท้า การติดตั้งและประกอบโต๊ะคอมพิวเตอร์
3. ครูถามนักเรียนว่า “การซ่อมแซม การบำรุงรักษา การติดตั้งและประกอบผลิตภัณฑ์ที่ได้ชมไปนั้น นักเรียนคิดว่าผู้ปฏิบัติงานปฏิบัติได้ถูกต้องและมีความปลอดภัยหรือไม่ อย่างไร”  
*(แนวตอบ นักเรียนสามารถแสดงความคิดเห็นได้อย่างอิสระ เช่น ผู้ปฏิบัติงานปฏิบัติงานได้อย่างถูกต้อง เนื่องจากมีการเลือกใช้อุปกรณ์ เครื่องมือในงานช่างที่เหมาะสมกับประเภทของงาน มีการสวมใส่เครื่องแต่งกายที่รัดกุมและสวมอุปกรณ์ป้องกันการเกิดอุบัติเหตุ ผู้ปฏิบัติงานปฏิบัติงานด้วยความตั้งใจและมีสมาธิ หลังปฏิบัติงานเสร็จมีการทดสอบการทำงานของอุปกรณ์ก่อนนำไปใช้)*  
 “นักเรียนเคยซ่อมแซม บำรุงรักษา ติดตั้งและประกอบผลิตภัณฑ์เครื่องใช้ภายในบ้านด้วยตนเองหรือไม่ หากเคย นักเรียนปฏิบัติสิ่งใด และมีวิธีในการปฏิบัติงานอย่างไร”  
*(แนวตอบ นักเรียนสามารถแสดงความคิดเห็นได้อย่างอิสระ)*
4. ครูขออาสาสมัครนักเรียน 3 คน ออกมาเล่าประสบการณ์เกี่ยวกับการปฏิบัติงานช่างในบ้านของตนเองให้เพื่อนฟังหน้าชั้นเรียน โดยกำหนดให้

- นักเรียนคนที่ 1 เล่าประสบการณ์เกี่ยวกับการซ่อมแซมสิ่งของเครื่องใช้ภายในบ้าน
- นักเรียนคนที่ 2 เล่าประสบการณ์เกี่ยวกับการบำรุงรักษาสิ่งของเครื่องใช้ภายในบ้าน
- นักเรียนคนที่ 3 เล่าประสบการณ์เกี่ยวกับการติดตั้งและประกอบผลิตภัณฑ์สิ่งของเครื่องใช้ภายในบ้าน

จากนั้นครูให้นักเรียนที่เหลื้ร่วมนกันวิเคราะห์สถานการณ์การปฏิบัติงานช่างของเพื่อนแต่ละคนว่า ถูกต้องหรือไม่ และมีความปลอดภัยในขณะปฏิบัติงานมากน้อยเพียงใด

5. ครูตั้งคำถาม เพื่อให้นักเรียนร่วมกันอภิปรายว่า “หากไม่มีความรู้เกี่ยวกับการปฏิบัติงานช่างในบ้าน และต้องการฝึกปฏิบัติงานช่างในบ้านด้วยตนเอง ควรเริ่มต้นการเรียนรู้อย่างไร เพราะเหตุใด” โดยครูเปิดโอกาสให้นักเรียนร่วมกันแสดงความคิดเห็น จากนั้นครูจึงกล่าวเชื่อมโยงเข้าสู่บทเรียน

### ขั้นสอน

#### ขั้นที่ 1 สังเกต ตระหนัก

1. ครูให้นักเรียนศึกษา เรื่อง ความสำคัญของงานช่างในบ้าน จากหนังสือเรียน หน่วยการเรียนรู้ที่ 4 หรือศึกษาเพิ่มเติมจากอินเทอร์เน็ต
2. ครูอธิบายเพิ่มเติมเกี่ยวกับความสำคัญของงานช่างในบ้านให้นักเรียนฟังว่า “การปฏิบัติงานช่างในบ้านเป็นการปฏิบัติงานในรูปแบบหนึ่งที่มีความสัมพันธ์เกี่ยวข้องกับการดำรงชีวิตของมนุษย์ เนื่องจากเป็นสิ่งที่อยู่ใกล้ตัว สามารถพบได้ในชีวิตประจำวัน หากมีความรู้ ความเข้าใจเกี่ยวกับการปฏิบัติงานช่างในบ้านที่ถูกต้อง ก็จะสามารถปฏิบัติงานช่างในบ้านง่าย ๆ ได้ด้วยตนเอง ซึ่งจะส่งผลให้การดำเนินชีวิตประจำวันเป็นไปอย่างราบรื่นและมีความสุข”
3. ครูถามนักเรียนว่า “นักเรียนคิดว่า การซ่อมแซม การบำรุงรักษา การติดตั้งและประกอบผลิตภัณฑ์สิ่งของเครื่องใช้ภายในบ้านเป็นหน้าที่ของสมาชิกคนใดในครอบครัว เพราะเหตุใดจึงเป็นเช่นนั้น”

*(แนวตอบ นักเรียนสามารถแสดงความคิดเห็นได้อย่างอิสระ เช่น เป็นหน้าที่ของสมาชิกในครอบครัวทุกคน ไม่ใช่หน้าที่ของบุคคลใดบุคคลหนึ่ง หากทุกคนช่วยกันปฏิบัติงานก็จะส่งผลให้การซ่อมแซม การบำรุงรักษา การติดตั้งและประกอบผลิตภัณฑ์ต่าง ๆ สำเร็จลุล่วงไปได้ด้วยดี ทั้งยังเป็นการสร้างสัมพันธภาพที่ดีของครอบครัวได้อีกทางหนึ่ง)*

“นักเรียนจะได้รับประโยชน์อย่างไรจากการฝึกปฏิบัติงานช่างในบ้านด้วยตนเอง”

*(แนวตอบ ได้รับประโยชน์หลายประการ เช่น เป็นการใช้เวลาว่างให้เกิดประโยชน์ ช่วยประหยัดค่าใช้จ่ายในครอบครัว สามารถสร้าง หรือผลิตชิ้นงานง่าย ๆ ได้ด้วยตนเอง เป็นการเพิ่มพูนความรู้และพัฒนาทักษะการปฏิบัติงานช่าง มีความรู้และมีทักษะในการใช้เครื่องมือช่างประเภทต่าง ๆ อย่างถูกต้องและเกิดความปลอดภัย รู้จักใช้ทรัพยากรธรรมชาติอย่างคุ้มค่าและเกิดประโยชน์สูงสุด)*

#### ขั้นที่ 2 วางแผนปฏิบัติ

4. ครูให้นักเรียนแบ่งกลุ่ม จำนวน 6 กลุ่ม กลุ่มละเท่า ๆ กัน ให้นักเรียนแต่ละกลุ่มร่วมกันศึกษา เรื่อง หลักการปฏิบัติงานช่างในบ้าน หลักความปลอดภัยในการปฏิบัติงานช่างในบ้าน และกระบวนการปฏิบัติงานช่างในบ้าน จากหนังสือเรียน หน่วยการเรียนรู้ที่ 4 หรือศึกษาเพิ่มเติมจากอินเทอร์เน็ต
5. ครูให้นักเรียนศึกษาเพิ่มเติมเกี่ยวกับหลักการปฏิบัติงานช่างในบ้าน หลักความปลอดภัยในการปฏิบัติงานช่างในบ้าน และกระบวนการปฏิบัติงานช่างในบ้าน จาก PowerPoint ม.3 หน่วยการเรียนรู้ที่ 4

6. ครูให้นักเรียนแต่ละกลุ่มร่วมกันอภิปรายแลกเปลี่ยนความรู้ในเรื่องที่ได้ศึกษามา
7. ครูถามนักเรียนว่า “เพราะเหตุใดนักเรียนจึงต้องเรียนรู้เกี่ยวกับหลักการปฏิบัติงานช่างในบ้าน”

*(แนวตอบ นักเรียนสามารถแสดงความคิดเห็นได้อย่างอิสระ เช่น เพื่อให้สามารถปฏิบัติงานช่างในบ้านได้อย่างถูกต้องและเกิดความปลอดภัยในขณะที่ปฏิบัติงาน เพื่อจะได้ปฏิบัติงานช่างในบ้านได้อย่างถูกต้องตามขั้นตอน เพื่อนำหลักการปฏิบัติงานช่างในบ้านไปประยุกต์ใช้ในการปฏิบัติงานช่างประเภทต่าง ๆ ได้อย่างเหมาะสม)*

“หัวใจสำคัญของหลักการปฏิบัติงานช่างในบ้านคือสิ่งใด”

*(แนวตอบ ความปลอดภัย เนื่องจากการปฏิบัติงานช่างในบ้านทุกประเภท เป็นการปฏิบัติงานที่มีโอกาสได้รับอันตรายในขณะที่ปฏิบัติงาน ซึ่งอาจก่อให้เกิดความเสียหายแก่ทรัพย์สิน หรือชีวิตของผู้ปฏิบัติงานได้ ดังนั้น เพื่อให้เกิดความปลอดภัยในขณะที่ปฏิบัติงาน ผู้ที่จะปฏิบัติงานจึงควรศึกษาเกี่ยวกับกระบวนการปฏิบัติงานช่างประเภทนั้น ๆ ให้เข้าใจ เลือกลงและใช้อุปกรณ์ เครื่องมืองานช่างที่ถูกต้องเหมาะสมกับประเภทของงานและใช้งานด้วยความระมัดระวัง มีการวางแผนการปฏิบัติงาน บริหารเวลาและทรัพยากรอย่างคุ้มค่า และต้องคำนึงถึงความปลอดภัยในการปฏิบัติงานอยู่เสมอ)*

### ขั้นที่ 3 ลงมือปฏิบัติ

8. ครูให้นักเรียนแต่ละกลุ่มส่งตัวแทนกลุ่มละ 1 คน ออกมาจับสลากเลือกภาพการปฏิบัติงานช่างในบ้านประเภทต่าง ๆ กลุ่มละ 1 ภาพ โดยภาพการปฏิบัติงานช่างในบ้านที่กำหนดให้จะเป็นภาพเกี่ยวกับการซ่อมแซม การบำรุงรักษา การติดตั้งและประกอบผลิตภัณฑ์สิ่งของเครื่องใช้ภายในบ้าน
9. ครูให้นักเรียนแต่ละกลุ่มร่วมกันศึกษาเกี่ยวกับการซ่อมแซม การบำรุงรักษา การติดตั้งและประกอบผลิตภัณฑ์สิ่งของเครื่องใช้ภายในบ้านจากภาพที่จับสลากได้ พร้อมทั้งบันทึกข้อมูลในประเด็นที่กำหนดให้ ดังนี้
  - ประเภทของงานช่างในบ้าน
  - หลักในการปฏิบัติงานช่างในบ้าน
  - ข้อควรระวังในการปฏิบัติงานช่างในบ้าน
10. ครูให้นักเรียนแต่ละกลุ่มส่งตัวแทนกลุ่มละ 1-2 คน ออกมานำเสนอผลงานให้เพื่อนชมหน้าชั้นเรียน จากนั้นให้เพื่อนร่วมชั้นเรียนร่วมกันเสนอแนะเพิ่มเติม
11. ครูถามนักเรียนว่า “การซ่อมแซม การบำรุงรักษา การติดตั้งและประกอบผลิตภัณฑ์มีลักษณะและรูปแบบการปฏิบัติงานที่แตกต่างกันอย่างไร”

*(แนวตอบ การซ่อมแซม เป็นการวิเคราะห์อาการเสีย หรืออาการเสื่อมสภาพของอุปกรณ์ เครื่องใช้ดังกล่าว เพื่อหาสาเหตุและหาแนวทางการซ่อมแซมให้สามารถกลับมาใช้งานได้ตามปกติ การบำรุงรักษา เป็นงานที่ต้องอาศัยความรู้และคำแนะนำจากคู่มือการใช้งาน วิธีการทำงาน ซึ่งการบำรุงรักษาอุปกรณ์ เครื่องใช้ภายในบ้านโดยเฉพาะอุปกรณ์ไฟฟ้าจะต้องให้ความสำคัญเป็นพิเศษ เนื่องจากมีอันตราย การติดตั้งและประกอบผลิตภัณฑ์ เป็นการศึกษาลักษณะการทำงาน ความเหมาะสมของอุปกรณ์ สถานที่ที่จะนำไปติดตั้ง เพื่อทำให้อุปกรณ์ เครื่องใช้ภายในบ้านมีประสิทธิภาพ หรือสามารถใช้งานได้อย่างปลอดภัย)*

“เพราะเหตุใดเมื่อพบอุปกรณ์ เครื่องใช้ภายในบ้านที่ชำรุดจึงต้องหยุดการใช้งานและนำมาซ่อมแซมโดยทันที”

*(แนวตอบ นักเรียนสามารถแสดงความคิดเห็นได้อย่างอิสระ เช่น เพื่อเป็นการป้องกันไม่ให้สมาชิกในครอบครัวได้รับอันตรายหากนำอุปกรณ์ เครื่องใช้ภายในบ้านที่ชำรุดดังกล่าวไปใช้งาน เพื่อช่วยแก้ไขให้อุปกรณ์ เครื่องใช้ภายในบ้านที่ชำรุดสามารถกลับมาใช้งานได้ตามปกติ)*

“นักเรียนมีแนวทางในการบำรุงรักษาอุปกรณ์ เครื่องใช้ภายในบ้านที่เป็นเครื่องใช้ไฟฟ้าอย่างไร เพื่อช่วยยืดอายุการใช้งานของอุปกรณ์ เครื่องใช้ภายในบ้านขึ้นดังกล่าวยาวนานยิ่งขึ้น”

*(แนวตอบ นักเรียนสามารถแสดงความคิดเห็นได้อย่างอิสระ เช่น ปฏิบัติตามคำแนะนำในการใช้งานอย่างเคร่งครัด ไม่ควรเสียบปลั๊กไฟทิ้งไว้ ควรถอดปลั๊กไฟออกทุกครั้งหลังใช้งานเสร็จ เพื่อช่วยป้องกันอันตรายจากการเกิดไฟฟ้าลัดวงจร หมั่นดูแล ทำความสะอาดอยู่เสมอ และคอยสังเกตความผิดปกติจากการใช้งาน หากพบความผิดปกติเกิดขึ้นให้หยุดใช้งานทันที และทำการซ่อมแซมให้เรียบร้อยก่อนนำมาใช้งาน)*

“การศึกษาคู่มือ หรือคำแนะนำการใช้งานมีประโยชน์ต่อการติดตั้งและประกอบผลิตภัณฑ์อย่างไร”

*(แนวตอบ มีประโยชน์หลายประการ เช่น ช่วยให้ผู้ปฏิบัติงานทราบและเข้าใจว่าควรปฏิบัติสิ่งใดก่อน-หลัง และควรปฏิบัติอย่างไรจึงจะถูกต้อง เหมาะสม ช่วยลดข้อผิดพลาดที่อาจเกิดขึ้นจากการปฏิบัติงาน ช่วยให้ทราบเกี่ยวกับรายละเอียดของชิ้นส่วน หรืออุปกรณ์ต่างๆ รวมถึงหลักการทำงานของอุปกรณ์ เครื่องใช้ขึ้นดังกล่าว)*

12. ครูขออาสาสมัครนักเรียน 1 คน ออกมาอ่านข่าวความประมาทที่เกิดขึ้นจากการปฏิบัติงานช่างโดยขาดความระมัดระวังในขณะที่ปฏิบัติงานให้เพื่อนฟังหน้าชั้นเรียน โดยให้นักเรียนที่เหลือร่วมกันวิเคราะห์ข่าวที่ได้ฟัง

13. ครูถามนักเรียนว่า “จากข่าว อุบัติเหตุที่เกิดขึ้นเป็นเพราะเหตุใด”

*(แนวตอบ ผู้ปฏิบัติงานขาดความระมัดระวังและขาดความรอบคอบในขณะที่ปฏิบัติงาน ส่งผลให้เพื่อนร่วมงานได้รับอันตรายถึงแก่ชีวิต)*

“จากข่าว ผู้ก่อเหตุขาดการยึดหลักความปลอดภัยในการปฏิบัติงานช่างข้อใด”

*(แนวตอบ ความปลอดภัยด้านการใช้อุปกรณ์ หรือเครื่องมือ เนื่องจากตุ้มเหล็กปั่นจั่นเป็นอุปกรณ์ที่มีน้ำหนักมาก ในการใช้งานจึงควรมีความระมัดระวังเป็นพิเศษ โดยการสังเกตสิ่งต่าง ๆ ที่อยู่ใกล้บริเวณสถานที่ปฏิบัติงาน อุปกรณ์ หรือผู้ร่วมงานว่าพร้อมที่จะปฏิบัติงานหรือไม่ หากพร้อมจึงปฏิบัติงานด้วยความระมัดระวัง เพื่อเป็นการช่วยลดอุบัติเหตุที่อาจเกิดขึ้นจากการปฏิบัติงานได้)*

“นักเรียนสามารถนำสิ่งที่ได้เรียนรู้จากข่าวมาประยุกต์ใช้ในการปฏิบัติงานช่างของตนเองได้อย่างไร”

*(แนวตอบ นักเรียนสามารถแสดงความคิดเห็นได้อย่างอิสระ เช่น ควรปฏิบัติงานโดยยึดหลักความปลอดภัยเป็นสิ่งสำคัญ เพื่อเป็นการช่วยป้องกันอันตรายที่อาจเกิดขึ้นกับตนเอง สมาชิกในครอบครัว รวมถึงผู้ร่วมงานด้วย)*

#### ขั้นที่ 4 พัฒนาความรู้ความเข้าใจ

14. ครูให้นักเรียนกลุ่มเดิมนำภาพการปฏิบัติงานช่างในบ้านที่จับสลากได้มาศึกษาเพิ่มเติม และวางแผนหากต้องปฏิบัติงานดังกล่าว ตามหลักกระบวนการปฏิบัติงานช่างในบ้านที่ครูกำหนดให้ ดังนี้

- วิเคราะห์สภาพปัญหา
- วิเคราะห์งาน
- วางแผนการปฏิบัติงาน

- ปฏิบัติตามขั้นตอน
- ประเมินผล

โดยให้นักเรียนบันทึกผลการปฏิบัติงานลงในใบงานที่ 4.1.1 เรื่อง งานช่างในบ้าน

### ขั้นสรุป

#### ขั้นที่ 5 สรุป

1. ครูให้นักเรียนแต่ละกลุ่มส่งตัวแทนกลุ่มละ 1-2 คน ออกมานำเสนอผลงานให้เพื่อนชมหน้าชั้นเรียน จากนั้นให้เพื่อนร่วมชั้นเรียนร่วมกันเสนอแนะเพิ่มเติม
2. ครูและนักเรียนร่วมกันสรุปความรู้ เรื่อง งานช่างในบ้าน
3. ครูมอบหมายให้นักเรียนทำกิจกรรมในแบบวัดและบันทึกผลการเรียนรู้ หน่วยการเรียนรู้ที่ 4
4. ครูตรวจสอบความรู้ ความเข้าใจของนักเรียนจากการนำเสนอผลการวิเคราะห์ วิจัย และสรุปความรู้

### ขั้นประเมิน

1. ครูตรวจสอบผลการทำแบบทดสอบก่อนเรียน เพื่อตรวจสอบความเข้าใจก่อนเรียนของนักเรียน
2. ครูตรวจสอบใบงานที่ 4.1.1 เรื่อง งานช่างในบ้าน
3. ครูตรวจสอบการทำกิจกรรมในแบบวัดและบันทึกผลการเรียนรู้ หน่วยการเรียนรู้ที่ 4
4. ครูประเมินผลระหว่างการจัดกิจกรรมการเรียนรู้ จากการสังเกตพฤติกรรมการทำงานรายบุคคล พฤติกรรมการทำงานกลุ่ม การนำเสนอผลงาน และการสังเกตคุณลักษณะอันพึงประสงค์

## 8. การวัดและประเมินผล

รายการวัด	วิธีวัด	เครื่องมือ	เกณฑ์การประเมิน
8.1 การประเมินก่อนเรียน แบบทดสอบก่อนเรียน หน่วยการเรียนรู้ที่ 4 เรื่อง การปฏิบัติงานช่างในบ้าน	- ตรวจสอบแบบทดสอบ ก่อนเรียน	- แบบทดสอบก่อนเรียน	ประเมินตามสภาพจริง
8.2 การประเมินระหว่าง การจัดกิจกรรมการเรียนรู้			
1) งานช่างในบ้าน	- ตรวจสอบใบงานที่ 4.1.1	- ใบงานที่ 4.1.1	ร้อยละ 60 ผ่านเกณฑ์
2) การนำเสนอผลงาน	- ประเมินการนำเสนอ ผลงาน	- ผลการนำเสนอผลงาน	ระดับคุณภาพ 2 ผ่านเกณฑ์
3) พฤติกรรมการทำงาน รายบุคคล	- สังเกตพฤติกรรมการ ทำงานรายบุคคล	- แบบสังเกตพฤติกรรมการ ทำงานรายบุคคล	ระดับคุณภาพ 2 ผ่านเกณฑ์
4) พฤติกรรมการทำงานกลุ่ม	- สังเกตพฤติกรรม	- แบบสังเกตพฤติกรรม	ระดับคุณภาพ 2

รายการวัด	วิธีวัด	เครื่องมือ	เกณฑ์การประเมิน
	การทำงานกลุ่ม	การทำงานกลุ่ม	ผ่านเกณฑ์
5) คุณลักษณะ อันพึงประสงค์	- สังเกตความมีวินัย ใฝ่เรียนรู้ มุ่งมั่น ในการทำงาน	- แบบประเมิน คุณลักษณะ อันพึงประสงค์	ระดับคุณภาพ 2 ผ่านเกณฑ์

## 9. สื่อ/แหล่งการเรียนรู้

### 9.1 สื่อการเรียนรู้

- 1) หนังสือเรียน การงานอาชีพ ม.3 หน่วยการเรียนรู้ที่ 4 การปฏิบัติงานช่างในบ้าน
- 2) ใบงานที่ 4.1.1 เรื่อง งานช่างในบ้าน
- 3) คลิปวิดีโอการปฏิบัติงานช่างในลักษณะต่าง ๆ
- 4) ภาพการซ่อมแซม การบำรุงรักษา การติดตั้งและประกอบผลิตภัณฑ์
- 5) ข่าวความประมาทที่เกิดขึ้นจากการปฏิบัติงานช่าง
- 6) PowerPoint ม.3 หน่วยการเรียนรู้ที่ 4 เรื่อง งานช่างในบ้าน

### 9.2 แหล่งการเรียนรู้

- 1) ห้องสมุด
- 2) แหล่งข้อมูลสารสนเทศ
  - <http://www.kruthueang.com/kru/web1/web/mainfile/1IRF7kvASKLw.pdf>
  - <https://natta01721.wordpress.com/2013/08/29/งานช่างในบ้าน/>
  - <https://devilcraftazard.wordpress.com/งานช่างพื้นฐาน/ความปลอดภัยในงานช่าง>
  - [http://www.pho.ac.th/external\\_newsblog.php?links=302](http://www.pho.ac.th/external_newsblog.php?links=302)

ใบงานที่ 4.1.1

เรื่อง งานช่างในบ้าน

คำชี้แจง วางแผนการปฏิบัติงานตามหลักกระบวนการปฏิบัติงานช่างในบ้าน

กลุ่มที่.....

เรื่อง.....



**START**

กระบวนการปฏิบัติงานช่างในบ้าน

**1** วิเคราะห์สภาพปัญหา

.....  
.....  
.....

**2** วิเคราะห์งาน

.....  
.....  
.....  
.....

**3** วางแผนการปฏิบัติงาน

.....  
.....  
.....  
.....

**4** ปฏิบัติตามขั้นตอน

.....  
.....  
.....

**5** ประเมินผล

.....  
.....  
.....



คำชี้แจง วางแผนการปฏิบัติงานตามหลักกระบวนการปฏิบัติงานช่างในบ้าน

กลุ่มที่.....

เรื่อง.....



# START

กระบวนการปฏิบัติงานช่างในบ้าน

## 1 วิเคราะห์สภาพปัญหา

.....  
.....  
.....

## 2 วิเคราะห์งาน

.....  
.....  
.....  
.....

## 3 วางแผนการปฏิบัติงาน

.....  
.....  
.....  
.....

## 4 ปฏิบัติตามขั้นตอน

.....  
.....  
*(ขึ้นอยู่กับดุลยพินิจของครูผู้สอน)*  
.....

## 5 ประเมินผล

.....  
.....  
.....



## ใบความรู้

## คณงานก่อสร้างดวงแตก เจอตู้มบั้นจันกระแทกศีรษะดับ ขณะช่วยประคองเสา

คณงานก่อสร้างดวงแตก เจอตู้มบั้นจันกระแทกศีรษะดับ ขณะช่วยประคองเสาสร้างบ้าน ด้านเพื่อนคนควบคุมย่นไม่ได้ตั้งใจ

เมื่อวันที่ 8 มกราคม พ.ศ. 2562 Workpoint News รายงานว่า ที่โครงการหมู่บ้านสร้างใหม่แห่งหนึ่ง ตำบลสวนหลวง อำเภอกระทุ่มแบน จังหวัดสมุทรสาคร เกิดเหตุคณงานถูกตู้มเหล็กบั้นจันขนาดเล็กหล่นทับศีรษะเสียชีวิต เจ้าหน้าที่ตำรวจ สภ.กระทุ่มแบน จึงเข้าไปตรวจสอบ พบศพนายณรงค์ฤทธิ์ เสนาใหญ่ วัย 32 ปี ส่วนที่เกิดเหตุมีบั้นจันขนาดเล็กสูง 2 เมตร สำหรับตอกเสาเข็มยาวประมาณ 1.5 เมตร ตั้งติดกับกำแพง

ด้านนายพงศ์เพชร พินิจรัมย์ วัย 29 ปี และนายพงษ์ศักดิ์ พินิจรัมย์ วัย 24 ปี คณงานที่อยู่ร่วมกับผู้ตายเปิดเผยว่า ก่อนเกิดเหตุพวกตนกำลังช่วยตอกเสาเข็มยาวประมาณ 1.5 เมตร เพื่อเชื่อมกับเสาที่อยู่ด้านล่างของพื้นที่ซึ่งผู้ตายคอยดูองศาของเสาสองต้นให้ตรงกัน ทว่าจังหวะที่เกิดเหตุเสาต้นหนึ่งเอียงล้มลง ทำให้ผู้ตายเข้าไปกอดเสาประคองเอาไว้ ประจวบเหมาะกับการที่ตู้มบั้นจันถูกปล่อยลงมา จึงกระแทกศีรษะเต็ม ๆ

ขณะเดียวกันนายพงศ์เพชร คนควบคุมบั้นจัน ยอมรับว่าไม่ได้ตั้งใจ จังหวะที่ปล่อยบั้นจันไม่เห็นผู้ตายพอมองเห็นก็หยุดตู้มบั้นจันไม่ทันแล้ว

ที่มาของข่าว : <https://hilight.kapook.com/view/182450>

การปฏิบัติงานช่างในบ้าน (การซ่อมแซม)

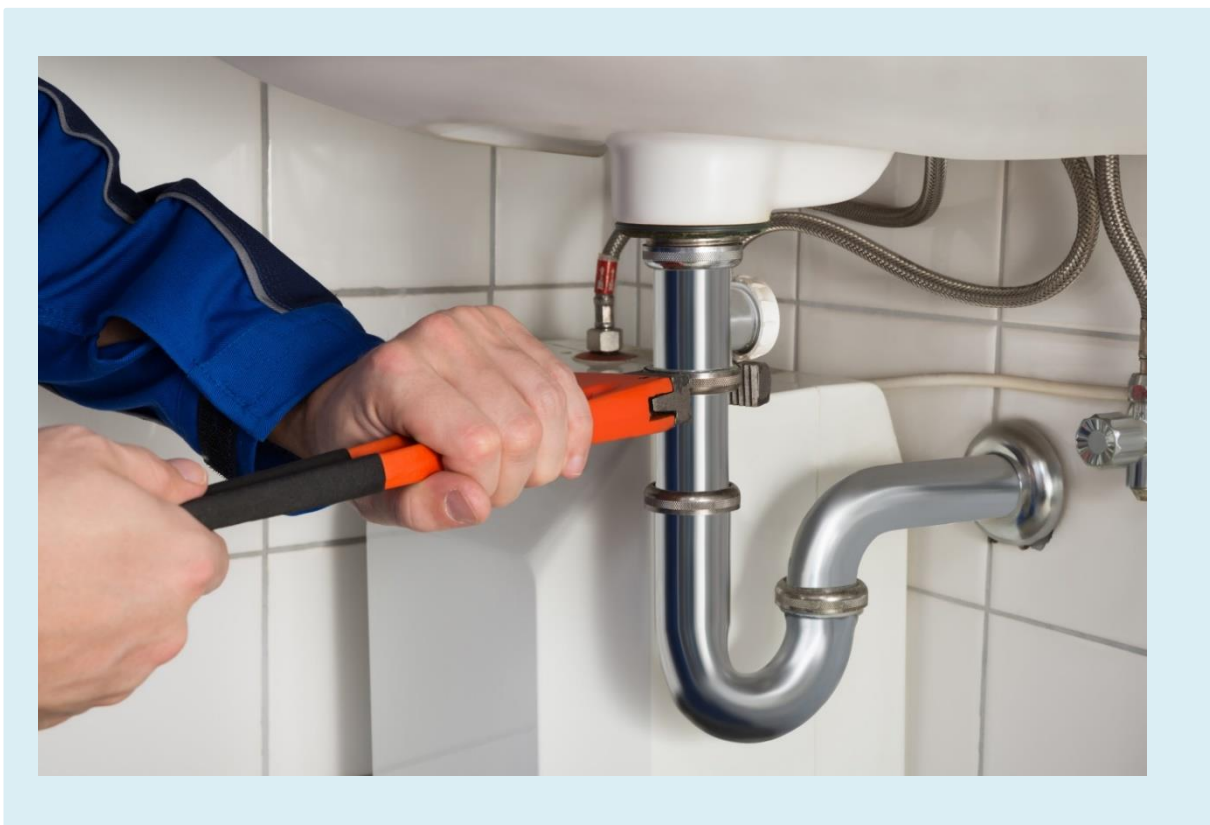
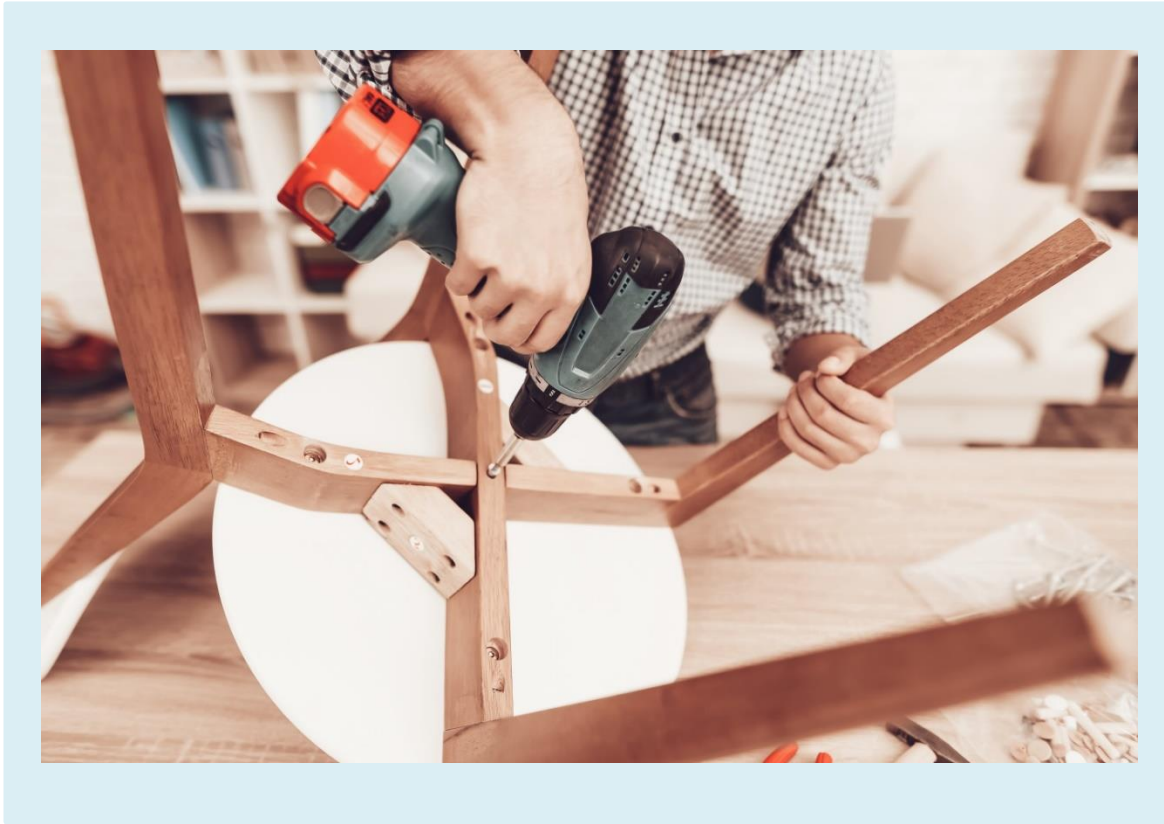





10. ความเห็นของผู้บริหารสถานศึกษา หรือผู้ที่ได้รับมอบหมาย

ข้อเสนอแนะ.....  
.....  
.....

ลงชื่อ.....  
(.....)  
ตำแหน่ง.....

11. บันทึกผลหลังการสอน

- ด้านความรู้  
.....  
.....
- ด้านสมรรถนะสำคัญของผู้เรียน  
.....  
.....
- ด้านคุณลักษณะอันพึงประสงค์  
.....  
.....
- ด้านอื่น ๆ (พฤติกรรมเด่น หรือพฤติกรรมที่มีปัญหาของนักเรียนเป็นรายบุคคล (ถ้ามี))  
.....  
.....

---

- ปัญหา/อุปสรรค  
.....  
.....
- แนวทางการแก้ไข  
.....  
.....

## แผนการจัดการเรียนรู้ที่ 12

### การปฏิบัติงานช่างในบ้าน : การติดตั้งและประกอบผลิตภัณฑ์

เวลา 2 ชั่วโมง

#### 1. มาตรฐานการเรียนรู้/ตัวชี้วัด

##### 1.1 ตัวชี้วัด

- |              |       |   |
|--------------|-------|---|
| <b>ง 1.1</b> | ม.3/1 | อธิบายขั้นตอนการทำงานที่มีประสิทธิภาพ   |
|              | ม.3/2 | ใช้ทักษะในการทำงานร่วมกันอย่างมีคุณธรรม   |
|              | ม.3/3 | อธิบายการทำงานโดยใช้ทักษะการจัดการ เพื่อการประหยัดพลังงาน ทรัพยากร และสิ่งแวดล้อม |

#### 2. จุดประสงค์การเรียนรู้

1. อธิบายวิธีการติดตั้งและประกอบผลิตภัณฑ์เครื่องใช้ภายในบ้านได้อย่างถูกต้อง
2. ติดตั้งและประกอบผลิตภัณฑ์เครื่องใช้ภายในบ้านง่าย ๆ ได้ด้วยตนเอง
3. เลือกและใช้อุปกรณ์ เครื่องใช้ในการติดตั้งและประกอบผลิตภัณฑ์เครื่องใช้ภายในบ้านได้อย่างถูกต้องเหมาะสม
4. เก็บรักษาอุปกรณ์ เครื่องใช้ในการติดตั้งและประกอบผลิตภัณฑ์เครื่องใช้ภายในบ้านได้อย่างถูกต้องเหมาะสม
5. มีทักษะกระบวนการทำงานและทักษะการจัดการ เพื่อการประหยัดพลังงาน ทรัพยากร และสิ่งแวดล้อม

#### 3. สาระการเรียนรู้

##### 3.1 สาระการเรียนรู้แกนกลาง

- 1) ขั้นตอนการทำงานที่มีประสิทธิภาพ เป็นการปฏิบัติตามกระบวนการทำงาน โดยการทำตามลำดับขั้นตอน มีความสามารถทำงานสำเร็จตามเป้าหมายที่วางไว้ เช่น การสร้างชิ้นงาน หรือผลงาน
- 2) ทักษะการทำงานร่วมกัน เป็นการสร้างให้ผู้เรียนสามารถทำงานและอยู่ร่วมกันได้อย่างมีความสุขและมีคุณธรรม
- 3) ทักษะการจัดการ เป็นการจัดระบบงานและระบบคน เพื่อให้ทำงานสำเร็จตามเป้าหมายอย่างมีประสิทธิภาพ เช่น การติดตั้ง/ประกอบผลิตภัณฑ์

##### 3.2 สาระการเรียนรู้ท้องถิ่น

(พิจารณาตามหลักสูตรสถานศึกษา)

#### 4. สาระสำคัญ/ความคิดรวบยอด

ปัจจุบันผลิตภัณฑ์สิ่งของเครื่องใช้ภายในบ้านชนิดต่าง ๆ เช่น ชั้นวางหนังสือ ตู้ใส่เสื้อผ้า โต๊ะเขียนหนังสือ ราวตากผ้า พัดลมตั้งพื้น โทรทัศน์ ฯลฯ ผู้ผลิตจะผลิตโดยการแยกชิ้นส่วนบรรจุไว้ในกล่อง พร้อมด้วยอุปกรณ์ที่จำเป็นต้องใช้ในการติดตั้งและประกอบผลิตภัณฑ์ ดังนั้น ผู้ปฏิบัติงานจึงต้องมีความรู้เกี่ยวกับหลักการทำงานของอุปกรณ์ เครื่องใช้

ภายในบ้านขึ้นดังกล่าว คำนี้ถึงความเหมาะสมของสถานที่ในการติดตั้ง หากติดตั้งและประกอบผลิตภัณฑ์ได้ถูกวิธีจะส่งผลให้การใช้งานเป็นไปอย่างมีประสิทธิภาพและเกิดความปลอดภัย

#### 5. สมรรถนะสำคัญของผู้เรียน

1. ความสามารถในการคิด
2. ความสามารถในการแก้ปัญหา
3. ความสามารถในการใช้ทักษะชีวิต
4. ความสามารถในการใช้เทคโนโลยี

#### 6. คุณลักษณะอันพึงประสงค์

1. มีวินัย
2. ใฝ่เรียนรู้
3. อยู่อย่างพอเพียง
4. มุ่งมั่นในการทำงาน

#### 7. กิจกรรมการเรียนรู้

 วิธีสอนโดยเน้นกระบวนการสาธิต

## ชั่วโมงที่ 1

## ขั้นนำ

## ขั้นที่ 1 การเตรียมการ

1. ครูจัดเตรียมวัสดุ อุปกรณ์ เครื่องมือที่ใช้ในการติดตั้งโทรทัศน์แขวนผนัง เพื่อใช้ในการสาธิตการติดตั้ง อุปกรณ์ เครื่องใช้ภายในบ้าน
2. ครูทดลองติดตั้งโทรทัศน์แขวนผนัง 1 รอบ ก่อนการสาธิตจริง เพื่อให้เกิดความชำนาญและลดข้อบกพร่องที่อาจเกิดขึ้นจากการสาธิต

## ขั้นที่ 2 ก่อนการสาธิต

3. ครูนำภาพการติดตั้งโทรทัศน์แขวนผนังมาให้นักเรียนดู จากนั้นครูถามนักเรียนว่า “ที่บ้านของนักเรียนมีการติดตั้งโทรทัศน์แขวนผนังหรือไม่ หากมี การติดตั้งโทรทัศน์แขวนผนังมีประโยชน์ต่อนักเรียนและสมาชิกในครอบครัวอย่างไร หากไม่มี นักเรียนวางโทรทัศน์อย่างไร เพื่อให้สมาชิกทุกคนในครอบครัวสามารถใช้งานได้อย่างสะดวก” ครูสุ่มเลือกนักเรียนที่บ้านมีการติดตั้งและที่บ้านไม่มีการ

ติดตั้งโทรทัศน์แขวนผนังจำนวน 3-4 คน เพื่อตอบคำถาม

4. ครูให้นักเรียนศึกษา เรื่อง การติดตั้งโทรทัศน์แขวนผนัง จากหนังสือเรียน หน่วยการเรียนรู้ที่ 4 หรือศึกษาเพิ่มเติมจากอินเทอร์เน็ต
5. ครูถามนักเรียนว่า “การติดตั้งโทรทัศน์แขวนผนังเหมาะกับห้อง หรือที่พักอาศัยที่มีลักษณะอย่างไร”

*(แนวตอบ เหมาะสำหรับห้อง หรือที่พักอาศัยที่มีขนาดพื้นที่จำกัด เช่น อาคารชุด เนื่องจากโทรทัศน์จะถูกยึดติดเข้ากับขาแขวนโทรทัศน์ที่ยึดเข้ากับผนังของห้อง จึงทำให้มีพื้นที่เหลือ เพื่อใช้ในการทำประโยชน์อย่างอื่นเพิ่มขึ้น)*

“สิ่งสำคัญที่ควรคำนึงถึงเป็นลำดับแรกก่อนการติดตั้งโทรทัศน์แขวนผนังคือสิ่งใด”

*(แนวตอบ ความคงทนแข็งแรงของโครงสร้างผนัง เนื่องจากผนังจะตัวยิด ติดอุปกรณ์ต่างๆ เข้าไว้ด้วยกัน หากโครงสร้างของผนังทำจากวัสดุที่เปราะบางและขาดความแข็งแรง เมื่อทำการติดตั้งโทรทัศน์เข้าไป อาจส่งผลให้ผนังเกิดการชำรุด มีรอยแตกร้าว และอาจส่งผลให้ไม่สามารถยึดติดโทรทัศน์ได้ ดังนั้น จึงควรเลือกติดตั้งโทรทัศน์แขวนผนังในบริเวณที่มีโครงสร้างของผนังแข็งแรง เพื่อให้การติดตั้งเป็นไปอย่างมีประสิทธิภาพ)*

“ประโยชน์ที่จะได้รับจากการติดตั้งโทรทัศน์แขวนผนังคือสิ่งใด”

*(แนวตอบ ได้รับประโยชน์หลายประการ เช่น ช่วยประหยัดพื้นที่ใช้สอย ทำความสะอาดได้ง่าย สามารถปรับระดับองศาของโทรทัศน์ให้เหมาะกับระดับสายตาได้ ช่วยเพิ่มความสวยงามให้กับห้อง หรือที่พักอาศัย ติดตั้งได้ง่ายในทุกพื้นที่)*

“นักเรียนคิดว่า ตนเองสามารถติดตั้งโทรทัศน์แขวนผนังเองได้หรือไม่ เพราะเหตุใด”

*(แนวตอบ คำตอบขึ้นอยู่กับดุลยพินิจของนักเรียน)*

6. ครูอธิบายเพิ่มเติมเกี่ยวกับขาแขวนโทรทัศน์ให้นักเรียนฟังว่า “ขาแขวนโทรทัศน์จัดเป็นสิ่งสำคัญอีกประการหนึ่งที่ไม่ควรมองข้าม เพราะเป็นสิ่งที่ใช้ในการยึดติดโทรทัศน์ จึงต้องมีความแข็งแรง รองรับน้ำหนักได้ดี มีขนาดเหมาะสม และได้รับการรับรองคุณภาพตามมาตรฐานที่กำหนดไว้ ซึ่งขาแขวนโทรทัศน์มีให้เลือกใช้งานหลากหลายรูปแบบ เช่น

- แบบปรับเอียง เลื่อนได้ และหมุนได้ โดยการยึดด้วยสกรูที่ผนัง เหมาะสำหรับโทรทัศน์ขนาด 32-50 นิ้ว รับน้ำหนักได้ 45 กิโลกรัม
- แบบปรับเอียงและเลื่อนได้ โดยการยึดด้วยสกรูที่ผนัง เหมาะสำหรับโทรทัศน์ขนาด 32-55 นิ้ว รับน้ำหนักได้ 80 กิโลกรัม
- แบบปรับเอียง โดยการยึดด้วยสกรูที่ผนัง เหมาะสำหรับโทรทัศน์ขนาดไม่เกิน 32 นิ้ว รับน้ำหนักได้ 45 กิโลกรัม

ดังนั้น ในการเลือกใช้งานขาแขวนโทรทัศน์ จึงควรเลือกใช้ให้เหมาะสมกับวัตถุประสงค์การใช้งาน จุดที่จะรับชม และการรองรับน้ำหนักของโทรทัศน์ร่วมด้วย”

### ขั้นสอน

#### ขั้นที่ 3 การสาธิต

3. ครูนำวัสดุ อุปกรณ์ เครื่องมือที่ใช้ในการติดตั้งโทรทัศน์แขวนผนังมาให้นักเรียนดู จากนั้นครูอธิบายเพิ่มเติมเกี่ยวกับสว่านและดอกสว่านที่นำมาใช้ในการเจาะผนังปูนให้นักเรียนฟังว่า “ในการเจาะ ผนังปูนควรเลือกใช้สว่านกระแทก ซึ่งมีลักษณะคล้ายกับสว่านไฟฟ้า แต่มีกำลังวัตต์สูงกว่า นิยมนำมาใช้ในการเจาะปูนฉาบและปูนคอนกรีต ส่วนดอกสว่านให้เลือกใช้ดอกสว่านแบบเจาะปูน หรือเจาะคอนกรีต ซึ่งมีลักษณะเป็นเกลียวบิด ปลายดอกเป็นเหล็กชุบแข็งพิเศษ ซึ่งจะช่วยรองรับแรงกระแทกจากการใช้งานได้ดี”
4. ครูสาธิตการติดตั้งโทรทัศน์แขวนผนังให้นักเรียนดูเป็นตัวอย่าง พร้อมทั้งอธิบายประกอบทีละขั้นตอนอย่างช้า ๆ เพื่อให้นักเรียนได้สังเกตและติดตามแต่ละขั้นตอนได้ทัน
3. ครูให้นักเรียนแบ่งกลุ่ม กลุ่มละเท่า ๆ กัน ให้นักเรียนแต่ละกลุ่มฝึกปฏิบัติการติดตั้งโทรทัศน์แขวนผนัง หากนักเรียนเกิดข้อสงสัยในขณะปฏิบัติงาน หรือต้องการความช่วยเหลือให้สอบถามครูเป็นรายกลุ่ม โดยครูจะคอยสังเกตการปฏิบัติงานของนักเรียนแต่ละกลุ่มอย่างใกล้ชิดและคอยให้ความช่วยเหลือ พร้อมทั้งเน้นย้ำให้นักเรียนตระหนักถึงความปลอดภัยในขณะปฏิบัติงานร่วมด้วย

### ขั้นสรุป

#### ขั้นที่ 4 การอภิปรายสรุปการเรียนรู้

2. ครูให้นักเรียนแต่ละกลุ่มส่งตัวแทนกลุ่มละ 1 คน ออกมานำเสนอผลการปฏิบัติงานการติดตั้งโทรทัศน์แขวนผนังของกลุ่มตนเองให้เพื่อนฟังหน้าชั้นเรียน ในประเด็นที่ครูกำหนดให้ ดังนี้
  - การวิเคราะห์สภาพปัญหา
  - การวิเคราะห์งาน
  - การวางแผนการปฏิบัติงาน
  - การปฏิบัติตามขั้นตอน
  - การประเมินผล

- ปัญหาที่พบและแนวทางแก้ไข
2. ครูให้นักเรียนกลุ่มอื่นร่วมกันวิเคราะห์ วิจารณ์ และแสดงความคิดเห็นเกี่ยวกับการปฏิบัติงาน การติดตั้งโทรทัศน์แขวนผนังของกลุ่มที่ออกมานำเสนอ พร้อมทั้งจดบันทึกประเด็นสำคัญต่าง ๆ ไว้
  3. ครูและนักเรียนร่วมกันสรุปขั้นตอนการติดตั้งโทรทัศน์แขวนผนัง โดยครูเป็นผู้ตรวจสอบความถูกต้อง และอธิบายเพิ่มเติมในส่วนที่ยังขาดตกบกพร่องจากการปฏิบัติงาน
  4. ครูอธิบายเสริมเกี่ยวกับระดับความสูงและความห่างของโทรทัศน์กับระดับสายตาให้นักเรียนฟังว่า “ระดับความสูงของโทรทัศน์ ควรอยู่ในระดับสายตาของผู้ชม โดยสายตาควรอยู่บริเวณกึ่งกลางของโทรทัศน์ ส่วนระยะความห่างจากสายตาถึงโทรทัศน์ ให้คำนวณจากขนาดของจอโทรทัศน์ คือ ใช้ 2 คูณกับขนาดของจอโทรทัศน์ เช่น โทรทัศน์มีขนาด 36 นิ้ว เท่ากับ 36x2 หมายถึง ระดับสายตาควรอยู่ห่างจากจอโทรทัศน์ประมาณ 72 นิ้ว หรือประมาณ 6 ฟุต”

## ชั่วโมงที่ 2

### ขั้นนำ

#### ขั้นที่ 1 การเตรียมการ

1. ครูจัดเตรียมวัสดุ อุปกรณ์ เครื่องมือที่ใช้ในการติดตั้งชั้นวางอเนกประสงค์ เพื่อใช้ในการสาธิตการติดตั้งอุปกรณ์ เครื่องใช้ภายในบ้าน
2. ครูทดลองติดตั้งชั้นวางอเนกประสงค์ 1 รอบ ก่อนการสาธิตจริง เพื่อให้เกิดความชำนาญและลดข้อบกพร่องที่อาจเกิดขึ้นจากการสาธิต

#### ขั้นที่ 2 ก่อนการสาธิต

3. ครูถามนักเรียนว่า “ที่บ้านของนักเรียนมีการจัดวางสิ่งของเครื่องใช้อย่างไร”  
(*แนวตอบ นักเรียนสามารถแสดงความคิดเห็นได้อย่างอิสระ เช่น จัดวางเรียงกันในตู้กระจก เก็บใส่กล่องพลาสติกแล้วนำมาวางเรียงซ้อนกัน วางอยู่ในชั้นวางของขนาดใหญ่*)  
“เพราะเหตุใดจึงต้องจัดวางสิ่งของให้เป็นระเบียบ”  
(*แนวตอบ นักเรียนสามารถแสดงความคิดเห็นได้อย่างอิสระ เช่น ช่วยให้มีระเบียบใช้งานได้อย่างสะดวก ป้องกันสิ่งของชำรุด สูญหาย แสดงให้เห็นถึงความมีระเบียบวินัย สร้างบรรยากาศที่ดีภายในบ้าน*)
4. ครูนำภาพการติดตั้งชั้นวางอเนกประสงค์มาให้ให้นักเรียนดู จากนั้นครูถามนักเรียนว่า “ที่บ้านของนักเรียนมีการติดตั้งชั้นวางอเนกประสงค์คล้ายภาพตัวอย่างหรือไม่ หากมี เพราะเหตุใดจึงเลือกติดตั้งชั้นวางอเนกประสงค์ในรูปแบบนี้ และชั้นวางอเนกประสงค์ที่ติดตั้งเอื้อประโยชน์ต่อการดำรงชีวิตประจำวันอย่างไร” ครูสุ่มเลือกนักเรียนที่บ้านมีการติดตั้งชั้นวางอเนกประสงค์ จำนวน 3-4 คน เพื่อตอบคำถาม
5. ครูอธิบายเพิ่มเติมเกี่ยวกับชั้นวางอเนกประสงค์ให้นักเรียนฟังว่า “ปัจจุบันผู้ที่พักอาศัยอยู่ในบ้าน

หรืออาคารชุด ต่างหันมาให้ความสนใจในการเลือกใช้งานชั้นวางอเนกประสงค์เพิ่มมากขึ้น เนื่องจากมีพื้นที่ใช้สอยภายในบ้าน หรือภายในจำกัด การเลือกใช้ชั้นวางอเนกประสงค์ จะช่วยประหยัดพื้นที่การใช้งาน ทำให้มีพื้นที่ใช้สอยเพิ่มมากขึ้น นอกจากนี้ ยังมีให้เลือกใช้งาน หลากหลายรูปแบบ หลายขนาด หลากสีส้น ซึ่งจะช่วยให้บริเวณที่ติดตั้งมีความสวยงามและดูทันสมัย ทั้งยังดูแลรักษาทำความสะอาดได้ง่าย และหยิบใช้งานสิ่งของต่าง ๆ ได้อย่างสะดวก”

6. ครูให้นักเรียนศึกษา เรื่อง การติดตั้งชั้นวางอเนกประสงค์ จากหนังสือเรียน หน่วยการเรียนรู้ที่ 4 หรือ ศึกษาเพิ่มเติมจากอินเทอร์เน็ต
7. ครูถามนักเรียนว่า “ในการติดตั้งชั้นวางอเนกประสงค์ควรพิจารณาเรื่องวัสดุที่นำมาใช้ในการผลิตหรือไม่ อย่างไร”

*(แนวตอบ ควรพิจารณาเรื่องวัสดุที่นำมาผลิต เนื่องจากชั้นวางอเนกประสงค์ถูกผลิตขึ้นจากวัสดุ หลากหลายประเภท ไม่ว่าจะเป็นไม้แท้ ไม้เทียม พลาสติก อะลูมิเนียม ฯลฯ ซึ่งวัสดุแต่ละชนิดจะมี คุณสมบัติที่แตกต่างกัน ทั้งในเรื่องของความสวยงาม ความแข็งแรง ทนทาน รวมถึงเรื่องของราคา ดังนั้น จึงควรเลือกวัสดุของชั้นวางอเนกประสงค์ให้เหมาะต่อการใช้งาน เช่น หากต้องการวางหนังสือ*

*ควรเลือกชั้นวางอเนกประสงค์ที่ผลิตขึ้นจากวัสดุที่มีความแข็งแรง ทนทาน เพื่อให้การใช้งานเป็นไปอย่างมีประสิทธิภาพ)*

“หากต้องการติดตั้งชั้นวางอเนกประสงค์ภายในอาคารชุด ควรพิจารณาสิ่งใดก่อนเป็นลำดับแรก”

*(แนวตอบ ควรพิจารณาถึงขนาดของชั้นวางอเนกประสงค์ เนื่องจากภายในอาคารชุดมีขนาดพื้นที่ใช้สอยจำกัด ควรเลือกใช้ชั้นวางอเนกประสงค์แบบติดผนัง หรือชั้นวางอเนกประสงค์แบบ ทาวเวอร์ที่จำนวนชั้นวางหลายชั้น ซึ่งช่วยประหยัดพื้นที่และมีพื้นที่ในการจัดวางสิ่งของมากขึ้น)*

8. ครูอธิบายเพิ่มเติมเกี่ยวกับการเลือกชั้นวางอเนกประสงค์ให้เหมาะสมกับขนาดพื้นที่ที่ต้องการติดตั้งให้นักเรียนฟังว่า “การเลือกชั้นวางอเนกประสงค์ให้มีขนาดเหมาะสมกับพื้นที่ที่ต้องการติดตั้ง จะทำให้เหลือพื้นที่ในการใช้งานเพิ่มขึ้น โดยมีหลักในการพิจารณาหลายประการ ดังนี้
  - ปริมาณและจำนวนสิ่งของต้องเหมาะสมกับขนาดของชั้นวางอเนกประสงค์และขนาดของพื้นที่ที่ต้องการติดตั้ง
  - ต้องมีความเหมาะสมกับประเภทสิ่งของที่จะนำมาจัดวาง เนื่องจากชั้นวางอเนกประสงค์แต่ละประเภทจะถูกออกแบบมาให้เหมาะสมกับการจัดวางสิ่งของแต่ละประเภท หากใช้ผิดประเภท อาจทำให้การจัดวางสิ่งของไม่เป็นระเบียบ
  - หากมีพื้นที่จำกัด ให้เลือกชั้นวางอเนกประสงค์ที่มีจำนวนชั้นวางหลาย ๆ ชั้น เพื่อให้เหลือพื้นที่ใช้สอยเพิ่มขึ้น
  - พิจารณาลักษณะ รูปแบบ และสีของชั้นวางอเนกประสงค์ให้เหมาะสมกับสถานที่ หรือบริเวณที่ต้องการติดตั้ง
  - คำนึงถึงองค์ประกอบอื่น ๆ เช่น ความแข็งแรง ทนทาน วัสดุที่ใช้ ความเหมาะสมของราคา

## ชั้นสอน

### ชั้นที่ 3 การสาธิต

1. ครูนำวัสดุ อุปกรณ์ เครื่องมือที่ใช้ในการติดตั้งชั้นวางอเนกประสงค์มาให้นักเรียนดู จากนั้นครูอธิบายเพิ่มเติมเกี่ยวกับฉากรับน้ำหนักให้นักเรียนฟังว่า “ฉากรับน้ำหนักเป็นอุปกรณ์ที่ใช้สำหรับรองรับน้ำหนักของชั้นวางอเนกประสงค์ ซึ่งความแข็งแรงของฉากรับน้ำหนักจะขึ้นอยู่กับปัจจัยหลายประการ เช่น ลักษณะของผนัง วิธีการยึด ระยะห่างของฉาก คุณภาพของพุกกับสกรู รวมถึงขนาดของชั้นวางอเนกประสงค์ว่า มีขนาดเหมาะสมกับฉากรับน้ำหนักที่ใช้หรือไม่ การเลือกซื้อฉากรับน้ำหนักควรเลือกชนิดที่มีแขนรับน้ำหนัก หรือแขนค้ำยันแบบมุมทแยงระหว่างแขนที่ยื่นออกมากับขาที่ติดกำแพง ซึ่งจะช่วยรับน้ำหนักได้เป็นอย่างดี ควรมีความยาวและความลึกเท่า ๆ กับชั้นวางอเนกประสงค์ และเท่า ๆ กับความลึกของสิ่งของที่จะนำมาจัดวาง ในการติดตั้งระยะห่างของฉากรับน้ำหนักจะขึ้นอยู่กับน้ำหนักสิ่งของที่จะนำมาจัดวาง หากสิ่งของมีน้ำหนักมากควรวางให้ชิดกัน โดยกะระยะว่าสิ่งของที่วางจะทิ่มน้ำหนักลงที่ขาฉากรับน้ำหนักพอดี ไม่ใช่ช่วงกลางของชั้นที่วางพาด”
2. ครูสาธิตการติดตั้งชั้นวางอเนกประสงค์ให้นักเรียนดูเป็นตัวอย่าง พร้อมทั้งอธิบายประกอบทีละขั้นตอนอย่างช้า ๆ เพื่อให้นักเรียนได้สังเกตและติดตามแต่ละขั้นตอนได้ทัน
3. ครูให้นักเรียนแบ่งกลุ่ม (กลุ่มเดิม) ให้นักเรียนแต่ละกลุ่มฝึกปฏิบัติการติดตั้งชั้นวางอเนกประสงค์ หากนักเรียนเกิดข้อสงสัยในขณะปฏิบัติงาน หรือต้องการความช่วยเหลือให้สอบถามครูเป็นรายกลุ่ม โดยครูจะคอยสังเกตการปฏิบัติงานของนักเรียนแต่ละกลุ่มอย่างใกล้ชิดและคอยให้ความช่วยเหลือ พร้อมทั้งเน้นย้ำให้นักเรียนตระหนักถึงความปลอดภัยในขณะปฏิบัติงานร่วมด้วย

## ชั้นสรุป

### ชั้นที่ 4 การอภิปรายสรุปการเรียนรู้

1. ครูให้นักเรียนแต่ละกลุ่มส่งตัวแทนกลุ่มละ 1 คน ออกมานำเสนอผลการปฏิบัติงานการติดตั้งชั้นวางอเนกประสงค์ของกลุ่มตนเองให้เพื่อนฟังหน้าชั้นเรียน ในประเด็นที่ครูกำหนดให้ ดังนี้
  - การวิเคราะห์สภาพปัญหา
  - การวิเคราะห์งาน
  - การวางแผนการปฏิบัติงาน
  - การปฏิบัติตามขั้นตอน
  - การประเมินผล
  - ปัญหาที่พบและแนวทางแก้ไข
2. ครูให้นักเรียนกลุ่มอื่นร่วมกันวิเคราะห์ วิจารณ์ และแสดงความคิดเห็นเกี่ยวกับการปฏิบัติงานการติดตั้งชั้นวางอเนกประสงค์ของกลุ่มที่ออกมานำเสนอ พร้อมทั้งจดบันทึกประเด็นสำคัญต่าง ๆ ไว้
3. ครูและนักเรียนร่วมกันสรุปขั้นตอนการติดตั้งชั้นวางอเนกประสงค์ โดยครูเป็นผู้ตรวจสอบความถูกต้องและอธิบายเพิ่มเติมในส่วนที่ยังขาดตกบกพร่องจากการปฏิบัติงาน
4. ครูอธิบายเสริมเกี่ยวกับการเลือกตำแหน่ง สถานที่ และบริเวณที่เหมาะสมสำหรับการติดตั้งชั้นวาง

อเนกประสงค์ให้นักเรียนฟังว่า “การเลือกตำแหน่ง สถานที่ และบริเวณที่เหมาะสมสำหรับการติดตั้ง  
ชั้นวางอเนกประสงค์เป็นสิ่งสำคัญที่ไม่ควรมองข้าม เพราะหากบริเวณที่เลือกจุดที่เหมาะสม จะช่วย  
ให้การใช้งานชั้นวางอเนกประสงค์มีประสิทธิภาพยิ่งขึ้น โดยสามารถใช้งานได้เต็มที่ ซึ่งบริเวณที่นิยม  
ติดตั้งชั้นวางอเนกประสงค์มีอยู่ด้วยกันหลายจุด เช่น เหนือประตู เหนือโทรทัศน์ เหนือโต๊ะทำงาน พื้นที่เล็ก  
ๆ เหนือตู้

5. ครูและนักเรียนร่วมกันสรุปความรู้ เรื่อง การปฏิบัติงานช่างในบ้าน : การติดตั้งและประกอบผลิตภัณฑ์
6. ครูมอบหมายให้นักเรียนทำชิ้นงาน/ภาระงาน (รวบยอด) เรื่อง การติดตั้งและประกอบผลิตภัณฑ์
7. ครูมอบหมายให้นักเรียนทำกิจกรรมในแบบวัดและบันทึกผลการเรียนรู้ หน่วยการเรียนรู้ที่ 4
8. ครูให้นักเรียนทำแบบทดสอบหลังเรียน หน่วยการเรียนรู้ที่ 4

### ขั้นประเมิน

1. ครูตรวจสอบผลการทำแบบทดสอบหลังเรียน เพื่อตรวจสอบความเข้าใจหลังเรียนของนักเรียน
2. ครูตรวจชิ้นงาน/ภาระงาน (รวบยอด) เรื่อง การติดตั้งและประกอบผลิตภัณฑ์
3. ครูตรวจสอบการทำกิจกรรมในแบบวัดและบันทึกผลการเรียนรู้ หน่วยการเรียนรู้ที่ 4
4. ครูตรวจสอบความรู้ ความเข้าใจของนักเรียนจากการนำเสนอผลการวิเคราะห์ วิจัย และสรุป  
ความรู้
5. ครูประเมินผลระหว่างการจัดกิจกรรมการเรียนรู้ จากการสังเกตพฤติกรรมการทำงานรายบุคคล  
พฤติกรรมการทำงานกลุ่ม การนำเสนอผลงาน และการสังเกตคุณลักษณะอันพึงประสงค์

### 8. การวัดและประเมินผล

รายการวัด	วิธีวัด	เครื่องมือ	เกณฑ์การประเมิน
8.1 การประเมินระหว่าง การจัดกิจกรรมการเรียนรู้			
1) การนำเสนอผลงาน	- ประเมินการนำเสนอ ผลงาน	- ผลการนำเสนอผลงาน	ระดับคุณภาพ 2 ผ่านเกณฑ์
2) พฤติกรรมการทำงาน รายบุคคล	- สังเกตพฤติกรรม การทำงานรายบุคคล	- แบบสังเกตพฤติกรรม การทำงานรายบุคคล	ระดับคุณภาพ 2 ผ่านเกณฑ์
3) พฤติกรรมการทำงานกลุ่ม	- สังเกตพฤติกรรม การทำงานกลุ่ม	- แบบสังเกตพฤติกรรม การทำงานกลุ่ม	ระดับคุณภาพ 2 ผ่านเกณฑ์

รายการวัด	วิธีวัด	เครื่องมือ	เกณฑ์การประเมิน
4) คุณลักษณะ อันพึงประสงค์	- สังเกตความมีวินัย ใฝ่เรียนรู้ อยู่อย่างพอเพียง มุ่งมั่นในการทำงาน	- แบบประเมิน คุณลักษณะ อันพึงประสงค์	ระดับคุณภาพ 2 ผ่านเกณฑ์
8.2 การประเมินหลังเรียน 1) แบบทดสอบหลังเรียน หน่วยการเรียนรู้ที่ 4 เรื่อง การปฏิบัติงานช่าง ในบ้าน	- ตรวจสอบแบบทดสอบ หลังเรียน	- แบบทดสอบหลังเรียน	ประเมินตามสภาพจริง
2) การประเมินชิ้นงาน/ ภาระงาน (รวบยอด) เรื่อง การติดตั้งและ ประกอบผลิตภัณฑ์	- ตรวจสอบชิ้นงาน การติดตั้ง และประกอบผลิตภัณฑ์	- แบบประเมินชิ้นงาน การติดตั้งและประกอบ ผลิตภัณฑ์	ระดับคุณภาพ 2 ผ่านเกณฑ์

## 9. สื่อ/แหล่งการเรียนรู้

### 9.1 สื่อการเรียนรู้

- 1) หนังสือเรียน การงานอาชีพ ม.3 หน่วยการเรียนรู้ที่ 4 การปฏิบัติงานช่างในบ้าน
- 2) ภาพการติดตั้งโทรทัศน์แขวนผนัง ภาพการติดตั้งชั้นวางอเนกประสงค์
- 3) วัสดุ อุปกรณ์ เครื่องมือที่ใช้ในการติดตั้งโทรทัศน์แขวนผนังและชั้นวางอเนกประสงค์
- 4) PowerPoint ม.3 หน่วยการเรียนรู้ที่ 4 เรื่อง งานช่างในบ้าน

### 9.2 แหล่งการเรียนรู้

- 1) ห้องสมุด
- 2) แหล่งข้อมูลสารสนเทศ
  - <https://www.thepower.co.th/knowledge/tv-stand/>-
  - <https://www.thepower.co.th/knowledge/tv-mount-install-ทีวีติดผนัง/>
  - <https://www.youtube.com/watch?v=Jqdl5P1shro>
  - <https://www.youtube.com/watch?v=g6lWKaBWK0A>
  - <https://www.sanook.com/home/17353/>
  - <https://walkinclosetroom.com/บทความน่ารู้/76-ประโยชน์ของชั้นวางติดผนัง>

## ชิ้นงาน/ภาระงาน (รวบยอด)

### กิจกรรม การติดตั้งและประกอบผลิตภัณฑ์

---

คำชี้แจง : ให้นักเรียนปฏิบัติกิจกรรม ดังนี้

1. ให้นักเรียนเลือกปฏิบัติติดตั้งและประกอบผลิตภัณฑ์ตามความสนใจ 1 ชนิด
2. ในการปฏิบัติงานให้ใช้ทักษะกระบวนการแก้ปัญหาในการทำงาน ซึ่งมีขั้นตอน ดังนี้
  - การสังเกต
  - การวิเคราะห์
  - การสร้างทางเลือก
  - การประเมินทางเลือก
3. บันทึกขั้นตอนการปฏิบัติงานในรูปแบบของคลิปวิดีโอ ความยาวไม่เกิน 15 นาที
4. นำเสนอผลงานให้เพื่อนชมหน้าชั้นเรียน

ขาแขวนโทรทัศน์แบบติดผนังแบบปรับระดับได้

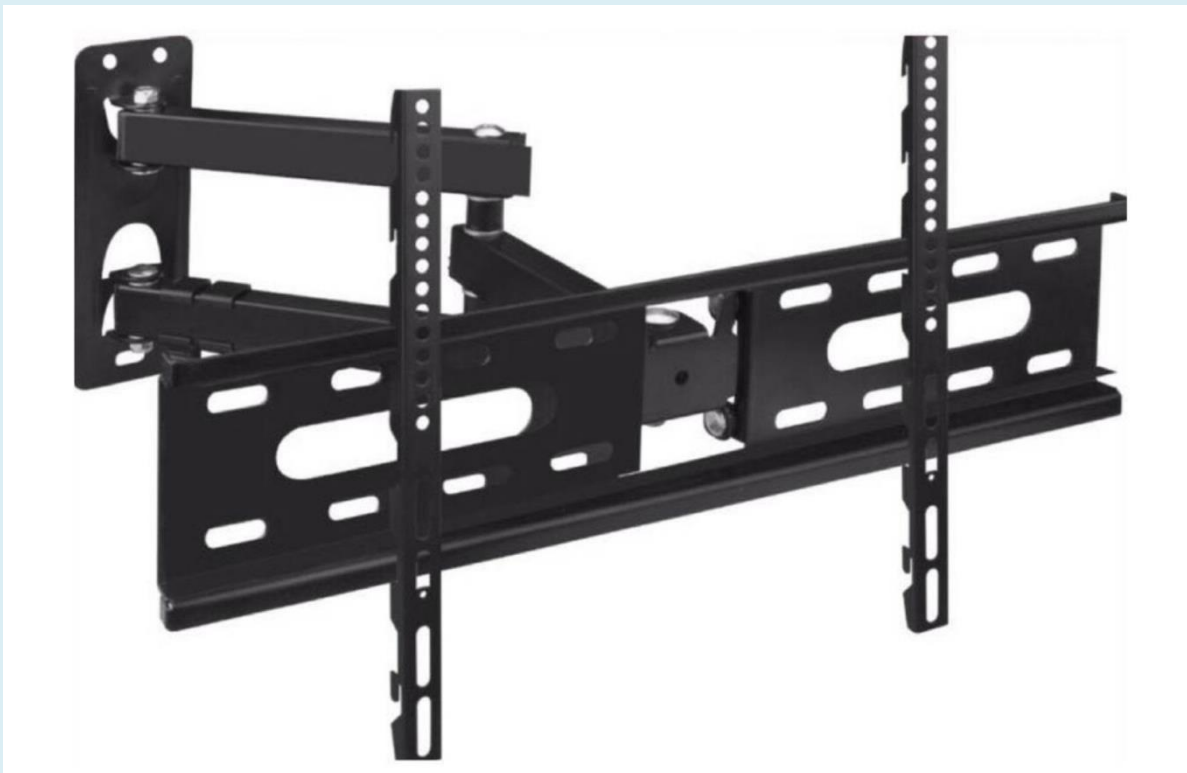

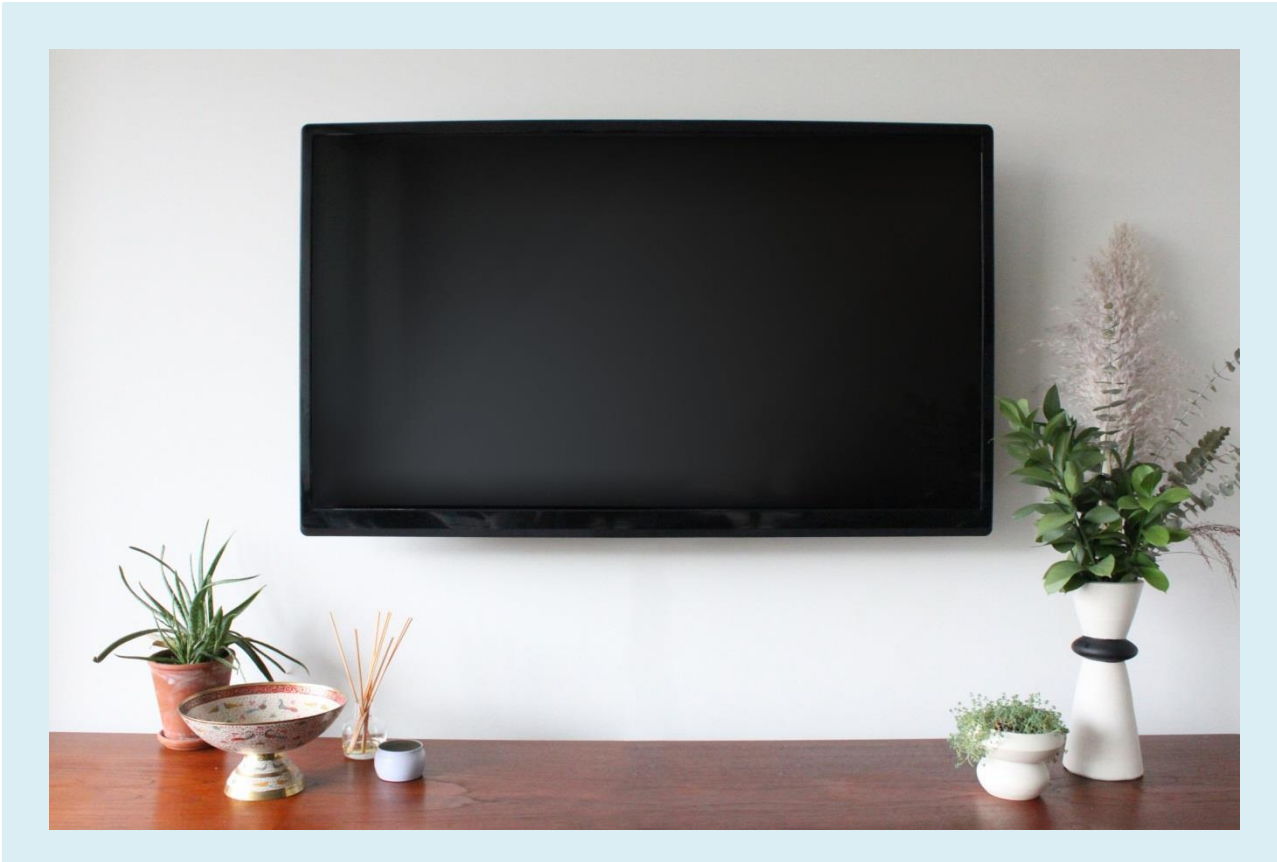



ง 1.1 ม.3/3 อภิปรายการทำงานโดยใช้ทักษะการจัดการ เพื่อการประหยัดพลังงาน ทรัพยากร และ  
สิ่งแวดล้อม

รายการประเมิน	เกณฑ์การประเมิน				ระดับคุณภาพ
	ดีมาก (4)	ดี (3)	พอใช้ (2)	ปรับปรุง (1)	
1. การวางแผนทำรายงาน	วางแผนทำรายงานได้เป็นอย่างดี	วางแผนทำรายงานได้ค่อนข้างดี	วางแผนทำรายงานได้พอใช้	วางแผนทำรายงานได้ไม่ดี	<input type="checkbox"/> ดีมาก  <input type="checkbox"/> ดี  <input type="checkbox"/> พอใช้  <input type="checkbox"/> ปรับปรุง
2. การทำงานร่วมกับผู้อื่น	ทำงานร่วมกับผู้อื่นได้เป็นอย่างดี	ทำงานร่วมกับผู้อื่นได้ค่อนข้างดี	ทำงานร่วมกับผู้อื่นได้	ทำงานร่วมกับผู้อื่นไม่ได้	
3. การจัดการในการทำงานกลุ่ม	ดำเนินงานตามแผนที่วางไว้ได้ถูกต้อง ครบถ้วน	ดำเนินงานตามแผนที่วางไว้ได้ถูกต้อง ครบถ้วนเป็นส่วนใหญ่	ดำเนินงานตามแผนที่วางไว้ได้ถูกต้องบางส่วน	ไม่ดำเนินงานตามแผนที่วางไว้	
4. การแก้ปัญหาในการทำงานของกลุ่ม	แก้ปัญหาในการทำงานได้อย่างเหมาะสม	แก้ปัญหาในการทำงานได้อย่างเหมาะสมเป็นส่วนใหญ่	แก้ปัญหาในการทำงานได้อย่างเหมาะสมเป็นบางส่วน	ไม่สามารถแก้ปัญหาในการทำงานได้	
5. การนำเสนอผลงาน	นำเสนอผลงานได้อย่างครบถ้วน เหมาะสม	นำเสนอผลงานอย่างครบถ้วน เหมาะสมเป็นส่วนใหญ่	นำเสนอผลงานได้อย่างครบถ้วน เหมาะสมเป็นบางส่วน	นำเสนอผลงานได้ไม่ครบถ้วน และไม่เหมาะสม	
6. การมีคุณลักษณะนิสัยที่ดีในการทำงาน	มีคุณลักษณะนิสัยที่ดีในการทำงาน	มีคุณลักษณะนิสัยที่ดีในการทำงานเป็นส่วนใหญ่	มีคุณลักษณะนิสัยที่ดีในการทำงานเป็นบางส่วน	ไม่มีคุณลักษณะนิสัยที่ดีในการทำงาน	
7. หลักฐานเกี่ยวกับการทำรายงาน	มีหลักฐานประกอบรายงานที่แสดงถึงการใช้กระบวนการต่าง ๆ ในการทำงานได้อย่างเหมาะสม	มีหลักฐานประกอบรายงานที่แสดงถึงการใช้กระบวนการต่าง ๆ ในการทำงานได้อย่างเหมาะสมเป็นส่วนใหญ่	มีหลักฐานประกอบรายงานที่แสดงถึงการใช้กระบวนการต่าง ๆ ในการทำงานได้อย่างเหมาะสมเป็นบางส่วน	ไม่มีหลักฐานประกอบรายงานที่แสดงถึงการใช้กระบวนการต่าง ๆ ในการทำงานได้อย่างเหมาะสม	

#### เกณฑ์การตัดสินคุณภาพ

ช่วงคะแนน	ระดับคุณภาพ	ช่วงคะแนน	ระดับคุณภาพ
24-28	ดีมาก	15-18	พอใช้
19-23	ดี	ต่ำกว่า 14	ปรับปรุง

### แบบประเมินชิ้นงาน/ภาระงาน (รวบยอด)

**คำชี้แจง :** ให้ผู้สอนประเมินผลการนำเสนอผลงานของนักเรียนตามรายการ แล้วขีด ✓ ลงในช่องที่ตรงกับระดับ  
คะแนน

ลำดับที่	รายการประเมิน	ระดับ คะแนน		
		3	2	1
1	การใช้ทักษะการทำงานร่วมกันในการติดตั้งและประกอบผลิตภัณฑ์	<input type="checkbox"/>	<input type="checkbox"/>	<input type="checkbox"/>
2	การใช้ทักษะการจัดการในการติดตั้งและประกอบผลิตภัณฑ์	<input type="checkbox"/>	<input type="checkbox"/>	<input type="checkbox"/>
3	การใช้ทักษะการแก้ปัญหาในการติดตั้งและประกอบผลิตภัณฑ์	<input type="checkbox"/>	<input type="checkbox"/>	<input type="checkbox"/>
4	การใช้ทักษะการแสวงหาความรู้ในการติดตั้งและประกอบผลิตภัณฑ์	<input type="checkbox"/>	<input type="checkbox"/>	<input type="checkbox"/>
5	การใช้พลังงานและทรัพยากรในการติดตั้งและประกอบผลิตภัณฑ์	<input type="checkbox"/>	<input type="checkbox"/>	<input type="checkbox"/>
<b>รวม</b>				

ลงชื่อ.....ผู้ประเมิน  
...../...../.....

#### เกณฑ์การให้คะแนน

ผลงาน หรือพฤติกรรมสอดคล้องกับรายการประเมินสมบูรณ์ชัดเจน	ให้	3	คะแนน
ผลงาน หรือพฤติกรรมสอดคล้องกับรายการประเมินเป็นส่วนใหญ่	ให้	2	คะแนน
ผลงาน หรือพฤติกรรมสอดคล้องกับรายการประเมินบางส่วน	ให้	1	คะแนน

#### เกณฑ์การตัดสินคุณภาพ

ช่วงคะแนน	ระดับคุณภาพ
12-15	ดี
8-11	พอใช้
ต่ำกว่า 8	ปรับปรุง

### แบบประเมินการนำเสนอผลงาน

**คำชี้แจง :** ให้ผู้สอนประเมินผลการนำเสนอผลงานของนักเรียนตามรายการ แล้วขีด ✓ ลงในช่องที่ตรงกับระดับคะแนน

ลำดับที่	รายการประเมิน	ระดับคะแนน		
		3	2	1
1	ความถูกต้องของเนื้อหา	<input type="checkbox"/>	<input type="checkbox"/>	<input type="checkbox"/>
2	การลำดับขั้นตอนของเรื่อง	<input type="checkbox"/>	<input type="checkbox"/>	<input type="checkbox"/>
3	วิธีการนำเสนอผลงานอย่างสร้างสรรค์	<input type="checkbox"/>	<input type="checkbox"/>	<input type="checkbox"/>
4	การใช้เทคโนโลยีในการนำเสนอ	<input type="checkbox"/>	<input type="checkbox"/>	<input type="checkbox"/>
5	การมีส่วนร่วมของสมาชิกในกลุ่ม	<input type="checkbox"/>	<input type="checkbox"/>	<input type="checkbox"/>
<b>รวม</b>				

ลงชื่อ.....ผู้ประเมิน  
...../...../.....

#### เกณฑ์การให้คะแนน

ผลงาน หรือพฤติกรรมสอดคล้องกับรายการประเมินสมบูรณ์ชัดเจน	ให้ 3	คะแนน
ผลงาน หรือพฤติกรรมสอดคล้องกับรายการประเมินเป็นส่วนใหญ่	ให้ 2	คะแนน
ผลงาน หรือพฤติกรรมสอดคล้องกับรายการประเมินบางส่วน	ให้ 1	คะแนน

#### เกณฑ์การตัดสินคุณภาพ

ช่วงคะแนน	ระดับคุณภาพ
12-15	ดี
8-11	พอใช้
ต่ำกว่า 8	ปรับปรุง

**แบบสังเกตพฤติกรรมการทำงานรายบุคคล**

**คำชี้แจง :** ให้ผู้สอนสังเกตพฤติกรรมของนักเรียนในระหว่างเรียนและนอกเวลาเรียน แล้วขีด ✓ ลงในช่องที่ตรงกับระดับคะแนน

ลำดับที่	รายการประเมิน	ระดับคะแนน		
		3	2	1
1	การแสดงความคิดเห็น	<input type="checkbox"/>	<input type="checkbox"/>	<input type="checkbox"/>
2	การยอมรับฟังความคิดเห็นของผู้อื่น	<input type="checkbox"/>	<input type="checkbox"/>	<input type="checkbox"/>
3	การทำงานตามหน้าที่ที่ได้รับมอบหมาย	<input type="checkbox"/>	<input type="checkbox"/>	<input type="checkbox"/>
4	ความมีน้ำใจ	<input type="checkbox"/>	<input type="checkbox"/>	<input type="checkbox"/>
5	การตรงต่อเวลา	<input type="checkbox"/>	<input type="checkbox"/>	<input type="checkbox"/>
<b>รวม</b>				

ลงชื่อ.....ผู้ประเมิน  
...../...../.....

**เกณฑ์การให้คะแนน**

ปฏิบัติ หรือแสดงพฤติกรรมอย่างสม่ำเสมอ	ให้	3	คะแนน
ปฏิบัติ หรือแสดงพฤติกรรมบ่อยครั้ง	ให้	2	คะแนน
ปฏิบัติ หรือแสดงพฤติกรรมบางครั้ง	ให้	1	คะแนน

**เกณฑ์การตัดสินคุณภาพ**

ช่วงคะแนน	ระดับคุณภาพ
12-15	ดี
8-11	พอใช้
ต่ำกว่า 8	ปรับปรุง

### แบบสังเกตพฤติกรรมการทำงานกลุ่ม

**คำชี้แจง :** ให้ผู้สอนสังเกตพฤติกรรมของนักเรียนในระหว่างเรียนและนอกเวลาเรียน แล้วขีด ✓ ลงในช่องที่ตรงกับระดับคะแนน

ลำดับที่	ชื่อ-สกุล ของนักเรียน	การแสดง ความ คิดเห็น			การยอมรับ ฟังคนอื่น			การทำงาน ตามที่ได้รับ มอบหมาย			ความมี น้ำใจ			การมี ส่วนร่วมใน การ ปรับปรุง ผลงานกลุ่ม			รวม 15 คะแนน	
		3	2	1	3	2	1	3	2	1	3	2	1	3	2	1		

ลงชื่อ.....ผู้ประเมิน  
...../...../.....

#### เกณฑ์การให้คะแนน

ปฏิบัติ หรือแสดงพฤติกรรมอย่างสม่ำเสมอ	ให้	3	คะแนน
ปฏิบัติ หรือแสดงพฤติกรรมบ่อยครั้ง	ให้	2	คะแนน
ปฏิบัติ หรือแสดงพฤติกรรมบางครั้ง	ให้	1	คะแนน

#### เกณฑ์การตัดสินคุณภาพ

ช่วงคะแนน	ระดับคุณภาพ
12-15	ดี
8-11	พอใช้
ต่ำกว่า 8	ปรับปรุง

### แบบประเมินคุณลักษณะอันพึงประสงค์

**คำชี้แจง :** ให้ผู้สอนสังเกตพฤติกรรมของนักเรียนในระหว่างเรียนและนอกเวลาเรียน แล้วขีด ✓ ลงในช่องที่ตรงกับระดับคะแนน

คุณลักษณะอันพึงประสงค์ด้าน	รายการประเมิน	ระดับคะแนน		
		3	2	1
1. รักชาติ ศาสน์ กษัตริย์	1.1 ยืนตรงเคารพธงชาติและร้องเพลงชาติได้			
	1.2 เข้าร่วมกิจกรรมที่สร้างความสามัคคี ปกป้อง และเป็นประโยชน์ต่อโรงเรียน			
	1.3 เข้าร่วมกิจกรรมทางศาสนาที่ตนนับถือ ปฏิบัติตามหลักศาสนา			
	1.4 เข้าร่วมกิจกรรมที่เกี่ยวกับสถาบันพระมหากษัตริย์ตามที่โรงเรียนจัดขึ้น			
2. ซื่อสัตย์ สุจริต	2.1 ให้ข้อมูลที่ถูกต้องและเป็นจริง			
	2.2 ปฏิบัติในสิ่งที่ถูกต้อง			
3. มีวินัย รับผิดชอบ	3.1 ปฏิบัติตามข้อตกลง กฎเกณฑ์ ระเบียบ ข้อบังคับของครอบครัว มีความตรงต่อเวลา ในการปฏิบัติกิจกรรมต่าง ๆ ในชีวิตประจำวัน			
4. ใฝ่เรียนรู้	4.1 รู้จักใช้เวลาว่างให้เป็นประโยชน์และนำไปปฏิบัติได้			
	4.2 รู้จักจัดสรรเวลาให้เหมาะสม			
	4.3 เชื่อมโยงคำสั่งสอนของบิดา-มารดา โดยไม่โต้แย้ง			
	4.4 ตั้งใจเรียน			
5. อยู่อย่างพอเพียง	5.1 ใช้ทรัพย์สินและสิ่งของของโรงเรียนอย่างประหยัด			
	5.2 ใช้อุปกรณ์การเรียนอย่างประหยัดและรู้คุณค่า			
	5.3 ใช้จ่ายอย่างประหยัดและมีการเก็บออมเงิน			
6. มุ่งมั่นในการทำงาน	6.1 มีความตั้งใจและพยายามในการทำงานที่ได้รับมอบหมาย			
	6.2 มีความอดทนและไม่ท้อแท้ต่ออุปสรรคเพื่อให้งานสำเร็จ			
7. รักความเป็นไทย	7.1 มีจิตสำนึกในการอนุรักษ์วัฒนธรรมและภูมิปัญญาไทย			
	7.2 เห็นคุณค่าและปฏิบัติตนตามวัฒนธรรมไทย			
8. มีจิตสาธารณะ	8.1 รู้จักช่วยพ่อแม่ ผู้ปกครอง และครูทำงาน			
	8.2 รู้จักการดูแลรักษาทรัพย์สินสมบัติและสิ่งแวดล้อมของห้องเรียนและโรงเรียน			

ลงชื่อ.....ผู้ประเมิน  
...../...../.....

#### เกณฑ์การให้คะแนน

พฤติกรรมที่ปฏิบัติชัดเจนและสม่ำเสมอ	ให้	3	คะแนน
พฤติกรรมที่ปฏิบัติชัดเจนและบ่อยครั้ง	ให้	2	คะแนน
พฤติกรรมที่ปฏิบัติบางครั้ง	ให้	1	คะแนน

10. ความเห็นของผู้บริหารสถานศึกษา หรือผู้ที่ได้รับมอบหมาย

ข้อเสนอแนะ.....  
.....  
.....

ลงชื่อ.....  
(.....)  
ตำแหน่ง.....

11. บันทึกผลหลังการสอน

- ด้านความรู้  
.....  
.....
- ด้านสมรรถนะสำคัญของผู้เรียน  
.....  
.....
- ด้านคุณลักษณะอันพึงประสงค์  
.....  
.....
- ด้านอื่น ๆ (พฤติกรรมเด่น หรือพฤติกรรมที่มีปัญหาของนักเรียนเป็นรายบุคคล (ถ้ามี))  
.....  
.....

---

- ปัญหา/อุปสรรค  
.....  
.....
- แนวทางการแก้ไข  
.....  
.....

